

SF4400MCX1



Kategória	45 cm
Termékcsalád	Sütő
Tápellátás	Elektromos
Hőforrás	ELEKTROMOSSÁG
Főzési mód	Kombinált mikrohullámú sütő
EAN kód	8017709315719



Design

Design család	Selezione	Serigraphy colour	Fekete
Szín	Rozsdamentes acél	Serigraphy type	Symbols
Felületkezelés	Ujjlenyomatmentes	Ajtó	Panellel
Design	Flat	Fogantyú	Nuova Selezione
Anyag	Rozsdamentes acél	Fogantyú színe	Acél hatás
Acél típusa	Szálcsiszolt	Logo	Embossed
Üveg típusa	Eclipse		

Kezelő elemek



Kijelző típusa	DigiScreen	Vezérlés	Érintőgombok
Képernyőtechnológia	LED		

Programok / Funkciók

Sütési funkciók száma	8
Automatikus programok	13
Testreszabható receptek	No
Hagyományos sütési funkciók	



Mikrohullámú funkciók

 Mikrohullám	 Hőlégkeverés	 Mikrohullám + grill
--	--	---

Mikrohullám + hőlégkeverés + alsó

sütés

Opciók

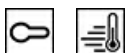

Időbeállítási lehetőségek	Automatikus befejezés	Vezérlés zár / Gyermekbiztonsági zár	Igen
Perc számláló	Igen	Gyors előmelegítés	Igen
Időzítő	1		

MŰSZAKI JELLEMZŐK



Capacity (Lt)	44 l	Körfűtőszál teljesítmény	1700 W
Minimális hőmérséklet	50 °C	Sütés felfüggesztve az ajtó kinyitásakor	Igen
Maximális hőmérséklet	230 °C	Ajtónyitás típusa	Standard nyitás
Sütőszintek száma	2	Ajtó	Hideg ajtó
Világítás száma	1	Ajtóüvegek száma összesen	3
Világítás típusa	LED	Az ajtó kinyitásakor a mikrohullámú sütő leáll	Igen
Világítás teljesítménye	1.5 W	Hűtőrendszer	Tangenciális
Az ajtó kinyitásakor világít	Igen	Használható sütőtér méretei (ma. x ma. x mé.)	250x420x420 mm
Forgótányér	Igen	Hőmérséklet szabályozás	Elektromechanikus
Forgótányér mérete	36 cm	Sütőtér anyaga	Rozsdamentes acél
Grillező elem teljesítmény	1750 W	Mikrohullám védelem	Igen

Teljesítmény / Energiacímke







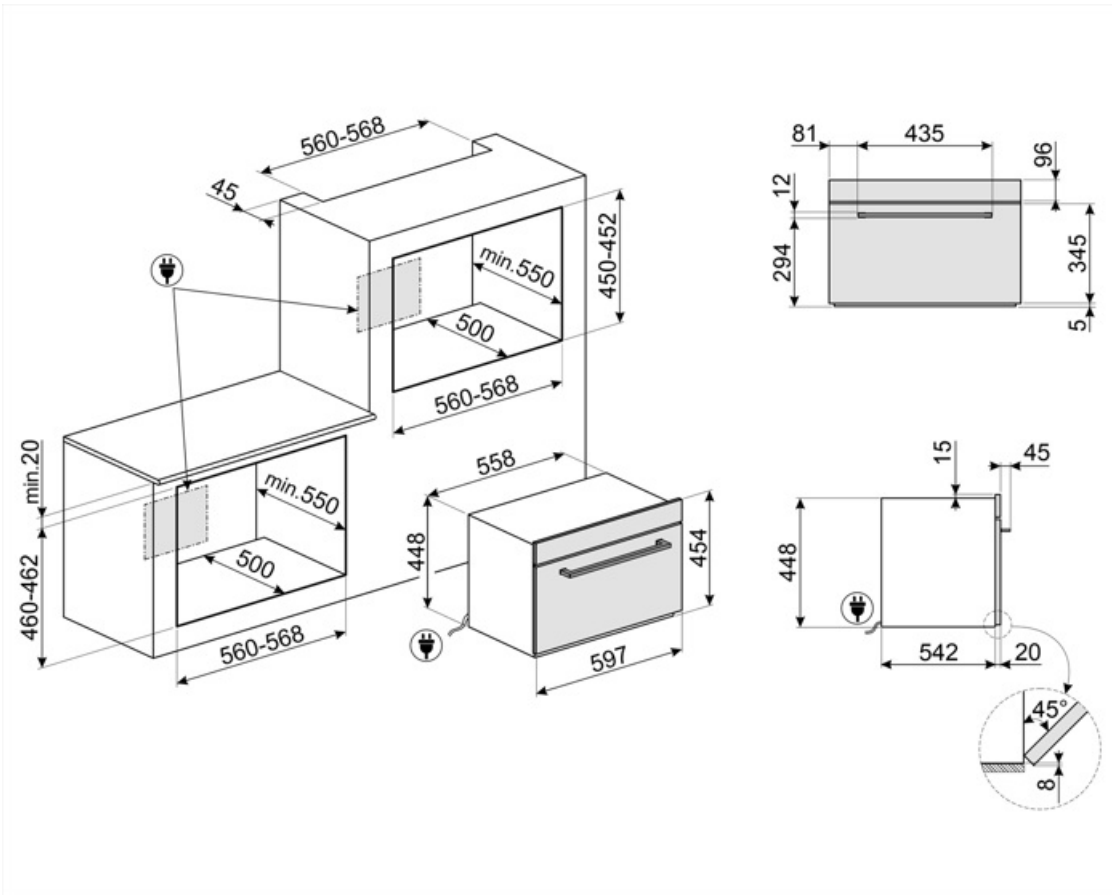





Sütőtér nettó térfogata	44 l	Mikrohullám teljesítmény	900 W
--------------------------------	------	---------------------------------	-------







Elektromos csatlakozás

Feszültség	230 V	Névleges teljesítmény	3350 W
Csatlakozódugó	Nem	Frekvencia (Hz)	50 Hz
Áramerősség	15 A	Tápkábel hossza	150 cm



Symbols glossary

-  Gyerekzár: egyes modellek olyan funkcióval rendelkeznek, amely lehetővé teszi a program vagy ciklus zárolását, megakadályozva annak véletlen módosítását.
-  Léghűtő rendszer: a készülék külső felületeinek biztonságos hőmérsékleten tartásáért felelős technológia.
-  Elektromos
-  Kombinált mikrohullámú sütő: ez a készülék lehetővé teszi két különböző sütési mód (hagyományos és mikrohullámú) ötvözését. A kombinált sütők kiszélesítik a konyhai lehetőségeket, miközben maximális rugalmasságot biztosítanak a háztartási gépek használatában.
-  Három rétegű üveg ajtók: üvegezett ajtók száma.
-  Ever Clean zománc: Az Ever Clean zománc elektrosztatikus módszerrel viszik fel, saroktól sarokig és széltől szélíg, hogy megelőzze a repedést vagy törést az idő múlásával. Ez egy különleges pirolitikus zománc, ellenálló a savakkal szemben, amely amellett, hogy kellemesen fényes, elősegíti a sütő falainak jobb tisztítását az alacsonyabb porozitásnak köszönhetően. 850°C feletti hőmérsékleten égetik ki, és tudományosan meghatározott ütemben, lassan polimerizálják, így biztosítják az egyenletes vastagságot és szilárdságot. Az Ever Clean zománc kifogástalan felületet biztosít mind a sütő belsejében, mind a tepsiken, így a sütő felületei hihetetlenül könnyen karbantarthatók az idő múlásával, mivel a zsír kevésbé tapad meg sütés közben.
-  Légkeverés alsó fűtőelemmel: Az alsó fűtőelem extra hőt ad alulról az extra sütést igénylő élelmiszereknek.
-  Hőlégkeverés: tökéletes funkció minden típusú étel kíméletes elkészítéséhez. A hő a hátsó körfűtőszámból érkezik, mely a ventilátor által gyorsan és egyenletesen oszlik el. Ideális több szinten történő sütéshez is, az illatok és ízek keveredése nélkül.
-  Grill: Intenzív felső hőleadás a dupla fűtőszálnak köszönhetően, ventilátoros rásegítés nélkül. Ez a beállítás tökéletes ropogós textúrák kialakításához és aranybarna kérgesítéshez, mely egyenletes pirítást eredményez minden fogásnak.
-  Légkeveréses grill: nagyon intenzív hő jön csak felülről egy dupla fűtőelemből. A ventilátor aktív. Lehetővé teszi a legvastagabb húskok optimális grillezését. Ideális nagy húsdarabokhoz.
-  Mikrohullámú technológia: Gyorsaság és hatékonyság kompromisszumok nélkül. Ez a funkció kíméletes, mégis rendkívül gyors hőkezelést biztosít, megőrizve az alapanyagok textúráját, ízvilágát és tápanyagtartalmát, miközben energiát takarít meg. Kiválóan alkalmas zsiradékmentes sütéshez, valamint az ételek felolvasztásához és melegítéséhez anélkül, hogy megváltoztatná azok eredeti megjelenését vagy aromáját. A mikrohullámú funkció hagyományos sütési módokkal is kombinálható, kihasználva mindkét technológia előnyeit. Ideális minden típusú ételhez.
-  Sütés a fűtőelem, a hőlégkeverés és a mikrohullámú energia együttes használatával.

-
- | | |
|---|--|
|  <p>Mikrohullám + grill: A grill használata tökéletes pirulást eredményez az ételek felületén, miközben a mikrohullámú technológia lehetővé teszi hogy rövid idő alatt megfőzze az étel belső részét.</p> |  <p>45 cm magas kompakt készülékek – tökéletes megoldás a kis magasságú konyhák funkcionális követelményeinek kielégítésére. Különböző típusokban és stílusokban kapható.</p> |
|  <p>Gyors előmelegítés: a sütést megelőzi az előmelegítési fázis, amely lehetővé teszi, hogy a sütőtér elérje a beállított hőmérsékletet. Ez az opció akár 50%-kal is csökkentheti az időt.</p> |  <p>A sütőtérnek 2 különböző sütési szintje van.</p> |
|  <p>A kapacitás a sütőtérben lévő hasznos tér méretét mutatja literben.</p> |  <p>4,3" LED kijelző, vezérlés gombokkal + 3 érintőgombbal.</p> |