

SF4400MCX1



Kategoria	45 cm
Rodzina produktów	Piekarnik
Zasilanie	Elektryczne
Źródło ciepła	Elektryczny
Metoda gotowania	Z funkcją mikrofal
Kod EAN	8017709315719



Linia wzornicza

Linia wzornicza	Selezione	Kolor nadruku	Czarny
Kolor	Stal nierdzewna	Serigrafia	Symbole
Wykończenie	Powłoka odporna na powstawanie odcisków palców	Drzwi	Z panelem
Design	Płaski	Uchwyt	Nuova Selezione
Materiał	Stal nierdzewna	Kolor uchwytu	Efekt stali nierdzewnej
Typ stali nierdzewnej	Szczotkowana	Logo	Tłoczone
Rodzaj szkła	Eclipse		

Sterowanie



Typ wyświetlacza	DigiScreen	Rodzaj sterowania	Dotykowe
Technologia wyświetlacza	LED		

Programy / Funkcje

Liczba funkcji pieczenia	8
Funkcje pieczenia	



Termoobieg



Grill



Grill + obieg powietrza



Termoobieg + grzałka dolna

Funkcje z użyciem mikrofal



Mikrofales



Termoobieg



Kuchenka mikrofalowa z funkcją grill

Mikrofales + termoobieg + grzałka

dolna

Opcje



Ustawienia czasu

Automatyczne wyłączenie
po zakończeniu gotowania

Timer

1

Minutnik

Tak

Szybkie nagrzewanie

Tak

Specyfikacja techniczna



Minimalna temperatura 50 °C

Maksymalna temperatura 200 °C

Liczba poziomów pieczenia 3

Liczba źródeł oświetlenia 1

Rodzaj oświetlenia Żarówka

Moc oświetlenia 20 W

Oświetlenie przy otwartych drzwiach Tak

Talerz obrotowy Tak

Wymiary talerza obrotowego 36 cm

Moc grzałki grilla 1750 W

Moc grzałki pierścieniowej 1600 W

Automatyczne wyłączenie elementów grzejnych po otwarciu drzwi Tak

Otwieranie drzwi Drzwi Standardowe
Hartowane szkło w drzwiach

Liczba szyb w drzwiach piekarnika 3

Automatyczne przerwanie pracy po otwarciu drzwi Tak

System chłodzący Statyczny

Wymiary netto wnętrza komory (hxwx) 210x420x390 mm

Kontrola temperatury Elektromechaniczna

Materiał wewnętrznej komory Stal nierdzewna

Tarcza ochronna mikrofalówki Tak

Wydajność / Etykieta energetyczna

Pojemność netto komory 44 l

Moc mikrofales 900 W

Podłączenie elektryczne

Napięcie 230 V







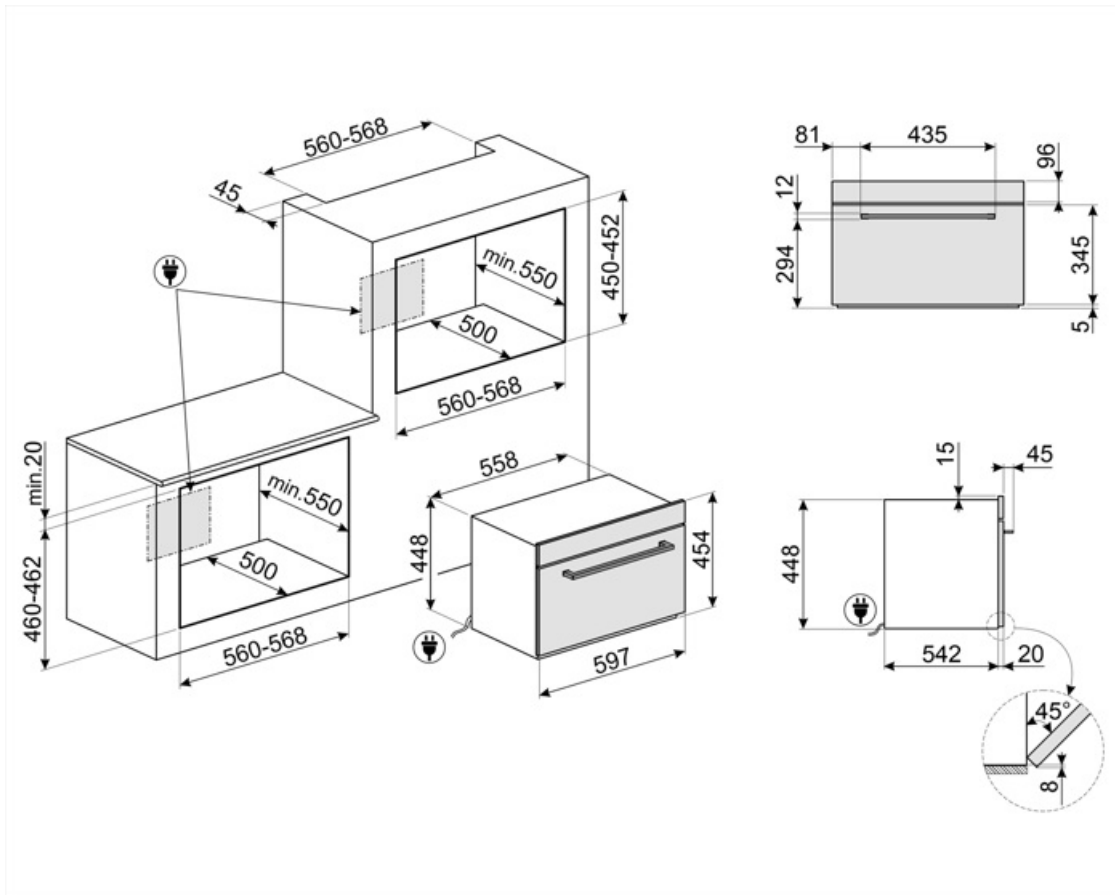







Częstotliwość (Hz) 50 Hz

Natężenie prądu (A) 15 A
 Moc nominalna 3350 W

Długość przewodu zasilającego (cm) 150 cm



Symbols glossary (TT)

	Piekarnik elektryczny z funkcją mikrofal: Piekarnik ten pozwala na połączenie dwóch różnych metod przygotowywania potraw - tradycyjnego, jak i przy użyciu mikrofal. Umożliwia to znaczne zwiększenie ilości metod przygotowywania potraw i zapewnia maksymalną elastyczność przy wyborze odpowiedniego urządzenia.		Obwodowy system chłodzący
	Wyświetlacz DigiScreen		Liczba szyb w drzwiach: 3 szyby
	Elektryczny		Termoobieg + grzałka dolna
	Termoobieg		Grill
	Grill z obiegiem powietrza: bardzo intensywne ciepło pochodzące tylko z góry z podwójnego elementu grzewczego. Wentylator jest aktywny. Umożliwia optymalne grillowanie najgrubszych mięs. Idealny do dużych kawałków mięsa.		Mikrofale: Wnikając bezpośrednio w żywność, mikrofalę gotują bardzo szybko i przy znacznej oszczędności energii. Nadają się do gotowania bez tłuszczu, są również w stanie rozmrozić i podgrzewać żywność bez zmiany jej pierwotnego wyglądu i aromatu. Funkcja mikrofal może być również łączona z konwencjonalnymi funkcjami ze wszystkimi wynikającymi z tego zaletami. Idealne do wszystkich rodzajów żywności.
	Mikrofale + termoobieg		Mikrofale + grill: Zastosowanie grilla powoduje doskonałe przyrumienienie powierzchni potrawy. Działanie mikrofal pozwala zamiast tego na ugotowanie w krótkim czasie wewnętrznej części potrawy.
	Wysokość 45 cm		Szybkie nagrzewanie: Funkcja ta pozwala na szybkie nagrzanie piekarnika do wskazanej temperatury.
	Komora piekarnika posiada trzy poziomy.		