

# SF4400MCX1

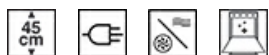

Category	45 cm
Product Family	Oven
Power supply	Electric
Heat source	ELECTRICITY
Tipo de cozimento	Combi Microwave
Sistema de limpeza	No
EAN code	8017709315719



## Aesthetics





Aesthetic	Selezione	Cor da serigrafia	Serigrafia em preto
Colour	Stainless steel	Tipo de serigrafia	Símbolos
Acabamento	Anti-dedadas	Door	With panel
Série	Plano	Handle	Nuova Selezione
Material	Stainless steel	Handle Colour	Steel effect
Type of steel	Brushed	Logotipo	Logotipo embutido
Glass Type	Eclipse		

## Controls

			
Nome	DigiScreen	Control setting	Botões de toque
Tecnologia	LED		

## Programs / Functions

No. of cooking functions	8
Automatic programmes	13
Customisable recipes	No
Traditional cooking functions	

 Circulaire	 Large grill	 Fan grill (large)
 Circulaire + bottom		

## Microwave functions



Microwave



Circulaire



Microwave + grill

Micro-ondas + Circulaire + fundo

## Cleaning functions

No

## Options



Time-setting options	Automatic end cooking
Minute minder	Yes
Timer	1
Controls Lock / Child Safety	Yes
Other options	No
Cooking with probe thermometer	No
Multi-step cooking	No

Cozinha inteligente	No
Showroom demo option	No
Demo-tutorial mode	No
Touch guide	No
Chronology	No
Rapid pre-heating	Yes
GO Instantâneo	No

## Technical Features



Minimum Temperature	50 °C
Maximum temperature	200 °C
No. of shelves	3
No. of lights	1
Light type	Incandescent
User-replaceable light	No
Light Power	20 W
Light when door is opened	Yes
Turntable	Yes
Turntable dimension	36 cm
Grill element - power	1750 W
Circular heating element - Power	1600 W
Heating suspended when door is opened	Yes

Door opening type	Standard opening
Door	Temperate door
Removable door	No
Full glass inner door	No
Removable inner door	No
Total no. of door glasses	3
Microwave stops when door is opened	Yes
Soft Close hinges	No
Cooling system	Tangential
Usable cavity space dimensions (HxWxD)	210x420x390 mm
Temperature control	Electro-mechanical
Cavity material	Stainless steel
Microwave screen protection	Yes

## Performance / Energy Label

Net volume of the cavity 44 l







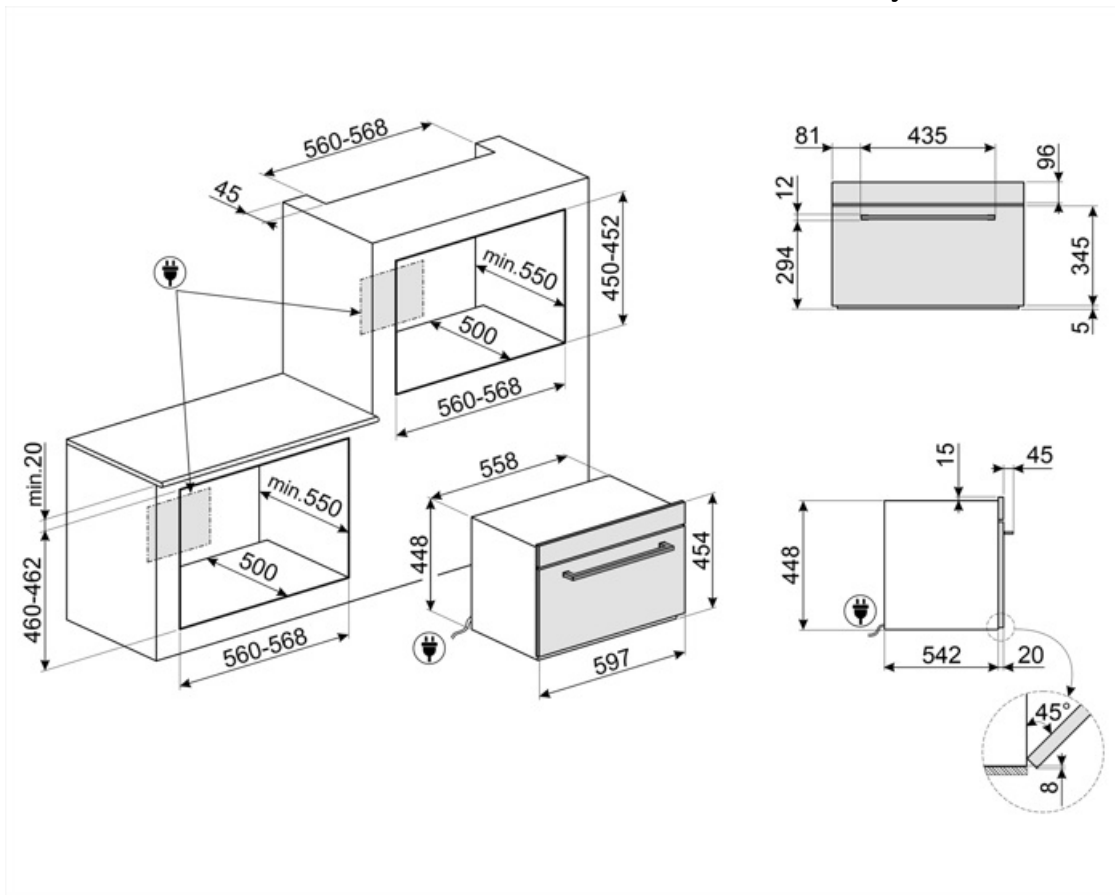











Microwave effective power 900 W

## Electrical Connection

Plug	No	Nominal power	3350 W
Voltage	230 V	Frequency (Hz)	50 Hz
Current	15 A	Comprimento do cabo de alimentação	150 cm



## Symbols glossary

	Bloqueio para crianças: alguns modelos estão equipados com um dispositivo para bloquear o programa/ciclo para que não possa ser acidentalmente alterado.		Micro-ondas de combinação: Este forno permite combinar duas maneiras diferentes de cozinhar (tradicional com micro-ondas). Os fornos combinados aumentam as oportunidades de cozedura, ao mesmo tempo que proporcionam a máxima flexibilidade dos eletrodomésticos.
	Sistema de arrefecimento a ar: para garantir temperaturas de superfície seguras.		...
	Portas envidraçadas triplas: Número de portas envidraçadas.		Elétrico
	Interior esmaltado: O interior em esmalte de todos os fornos Smeg tem um revestimento antiácido especial que ajuda a manter o interior limpo, reduzindo a quantidade de gordura de cozimento aderente a ele.		Circulaire com elemento inferior: A adição do elemento inferior adiciona calor extra na base para alimentos que requerem cozimento extra.
	Circulaire: A combinação do ventilador e do elemento circular em torno dele dá um método de cozimento de ar quente. Isso oferece muitos benefícios, incluindo nenhum pré-aquecimento se o tempo de cozimento for superior a 20 minutos, nenhuma transferência de sabor ao cozinhar alimentos diferentes ao mesmo tempo, menos energia e tempos de cozimento mais curtos. Bom para todos os tipos de alimentos.		Elemento de grelha O uso de grelha dá excelentes resultados ao cozinhar carne de porções médias e pequenas, especialmente quando combinada com uma rotisseria (sempre que possível). Também é ideal para cozinhar salsichas e bacon.
	Ventilador com elemento de grelha: O ventilador reduz o calor feroz da grelha, proporcionando um excelente método de grelhar vários alimentos, costeletas, bifes, salsichas, etc. dando o mesmo escurecimento e distribuição de calor, sem secar os alimentos. Os dois níveis superiores recomendados para uso e a parte inferior do forno podem ser usados para manter os itens quentes ao mesmo tempo, uma excelente facilidade ao cozinhar um café da manhã grelhado. Meia grelha (apenas porção central) é ideal para pequenas quantidades de alimentos.		Micro-ondas Penetrando diretamente na comida, micro-ondas cozinham muito rapidamente e com considerável economia de energia. Adequados para cozinhar sem gordura, eles também são capazes de descongelar e aquecer alimentos sem alterar a sua aparência original e aroma. A função de micro-ondas também pode ser combinada com funções convencionais com todas as vantagens resultantes. Ideal para todos os tipos de alimentos.
	Cozinhar com a utilização simultânea do elemento de aquecimento em combinação com ventilador e fornecimento de micro-ondas.		Micro-ondas + elemento de grelha: O uso da grelha resulta em um perfeito escurecimento da superfície dos alimentos. A ação de micro-ondas permite em vez de cozinhar em pouco tempo a parte interna do alimento.
	Aparelhos compactos com uma altura de 45 cm - solução perfeita para atender aos requisitos funcionais de conjuntos de cozinha de pequena altura. Disponível em vários tipos e em diferentes estilos.		Pré-aquecimento rápido: A função de pré-aquecimento rápido pode ser usada para atingir a temperatura selecionada em apenas alguns minutos.
	O compartimento do forno tem 3 níveis de cozimento diferentes.		A capacidade indica a quantidade de espaço útil no compartimento do forno em litros.