

# SF4401MCX



|                       |                           |
|-----------------------|---------------------------|
| Categorie             | 45 cm                     |
| Familia de produse    | Cuptor                    |
| Alimentare cu energie | Electric                  |
| Sursă de căldură      | ENERGIE ELECTRICĂ         |
| Metodă de gătit       | Cuptor cu microunde combi |
| Cod EAN               | 8017709288907             |



## Estetică

|             |                     |                             |                    |
|-------------|---------------------|-----------------------------|--------------------|
| Estetică    | Selezione           | Serigraphy colour           | Black              |
| Culoare     | Oțel inoxidabil     | Serigraphy type             | Symbols            |
| Finisaj     | Rezistent la degete | Ușă                         | Cu panou           |
| Design      | Flat                | Mâner                       | Selecție pătrată   |
| Material    | Oțel inoxidabil     | Culoare mâner               | Efectul oțelului   |
| Tip de oțel | Periat              | Logo                        | Embossed           |
| Tip sticlă  | Eclipsă             | Butoane rotative de control | Restilizare Cucina |

## Comenzi

|                   |               |                  |                 |
|-------------------|---------------|------------------|-----------------|
|                   |               |                  |                 |
| Nume afișaj       | CompactScreen | Setare control   | Capete rotative |
| Tehnologie afișaj | LCD           | Nr. de controale | 2               |

## Programe/funcții

Nr. de funcții de gătit 10

Funcții tradiționale de gătit

|        |                    |             |
|--------|--------------------|-------------|
| Static | Ventilator asistat | Circulaire  |
| Turbo  | Eco                | Grătar mare |
| Pizza  |                    |             |

## Funcții microunde

 Microunde

 Ventilator asistat

 Circulaire

 Cuptor cu microunde + grătar

## Alte funcții

 Dezghețare în funcție de timp

## Opțiuni



|  |  |
|--|--|
| <b>Opțiuni de stabilire a orei</b>         | Pornire întârziată și gătire automată finală |
| <b>Supraveghetor minute</b>                | Da   |
| <b>Temporizatorul</b>                      | 1  |
| <b>Control blocare/Siguranța copilului</b> | Da   |

|                               |             |
|-------------------------------|-------------|
| <b>Alte opțiuni</b>           | Țineți cald |
| <b>Opțiunea demo Showroom</b> | Da          |
| <b>Preîncălzire rapidă</b>    | Da          |

## Caracteristici tehnice



|   |         |
|---|---------|
| <b>Temperatură minimă</b>                                       | 30 °C   |
| <b>Temperatură maximă</b>                                       | 250 °C  |
| <b>Nr. de rafturi</b>   | 3       |
| <b>Nr. lumini</b>   | 1       |
| <b>Tip lumină</b>   | Halogen |
| <b>Puterea de iluminare</b>                                     | 40 W    |
| <b>Lumină atunci când ușa este deschisă</b>                     | Da      |
| <b>Putere mai mică a elementului de încălzire</b>               | 1000 W  |
| <b>Element grătar – Putere</b>                                  | 2000 W  |
| <b>Element de încălzire circulară – Putere</b>                  | 1400 W  |
| <b>Încălzirea este suspendată atunci când ușa este deschisă</b> | Da      |

|   |                     |
|---|---------------------|
| <b>Tipul de deschidere a ușii</b>                                     | Deschidere standard |
| <b>Ușă</b>  | Ușă temperată       |
| <b>Nr. total de uși de sticlă</b>                                     | 3                   |
| <b>Cuptorul cu microunde se oprește atunci când ușa este deschisă</b> | Da                  |
| <b>Sistemul de răcire</b>   | Tangențial          |
| <b>Cooling duct</b>   | Single              |
| <b>Dimensiuni spațiu cavitate utilizabilă (ÎxLxA)</b>                 | 212x462x407 mm      |
| <b>Controlul temperaturii</b>   | Electronic          |
| <b>Material cavitate</b>  | Email mereu curat   |
| <b>Protecția ecranului cu microunde</b>                               | Da                  |

## Etichetă performanță/energie



|                                 |      |
|---------------------------------|------|
| <b>Volumul net al cavității</b> | 40 l |
| <b>Numărul de cavități</b>      | 1    |

|  |        |
|--|--------|
| <b>Putere efectivă cuptor cu microunde</b> | 1000 W |
|--|--------|

## Accesorii incluse

Raft cu spătar 1  
 Introducere grindă 1

Tavă de sticlă 1

## Conexiune electrică

Tensiune 220-240 V  
 Curent 14 A  
 Putere nominală 3100 W

Frecvență (Hz) 50 Hz  
 Lungimea cablului de alimentare 115 cm

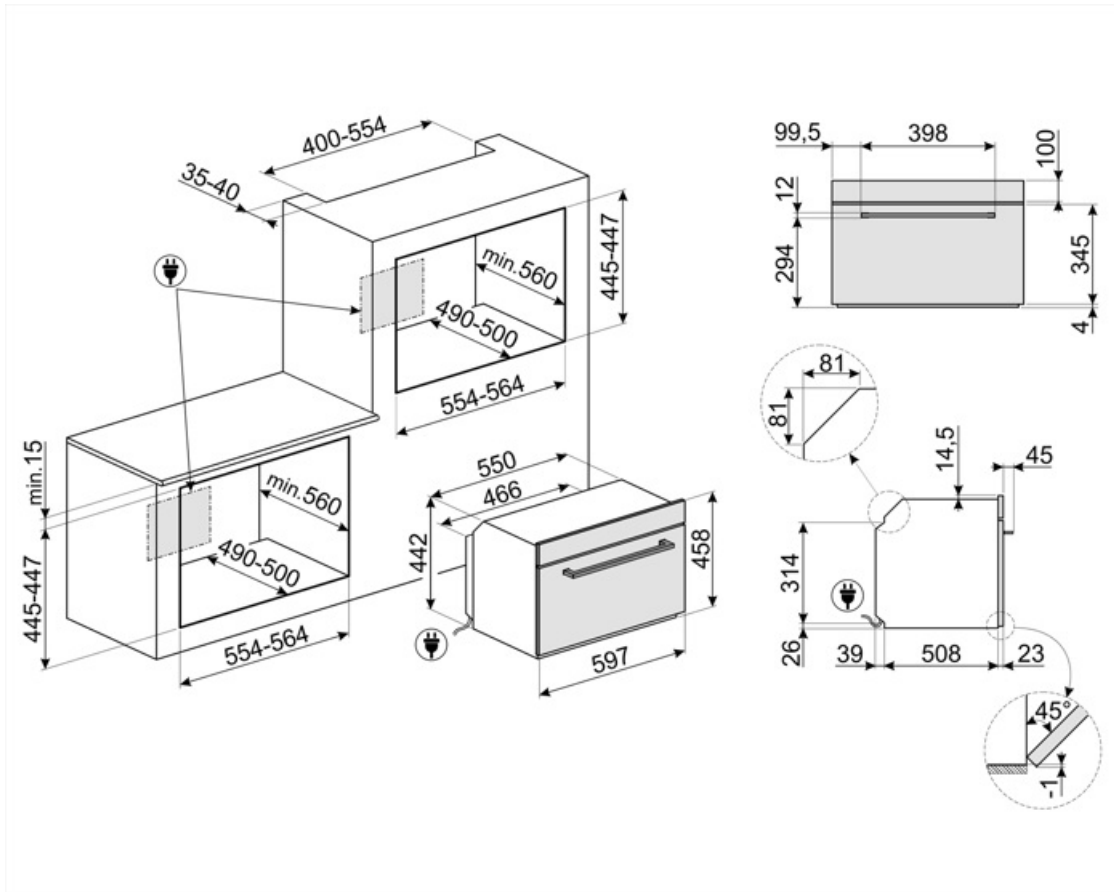

---

## Not included accessories

---

### BN620-1

Tavă emailată, 20 mm adâncime



### GTP

\*\* Ghidaje telescopice parțial extractibile (1 nivel)\*\* Extracție: 300 mm  
Material: Oțel Inoxidabil AISI 430 lustruit



### PALPZ

Lopată de pizza cu mânerului pliabil  
Lățime: 315 mm Lungime: 325 mm



### BN640

Tavă emailată, 40 mm adâncime



### GTT

\*\* Ghidaje telescopice complet extractibile (1 nivel)\*\* Extracție: 433 mm  
Material: Oțel inoxidabil AISI 430 lustruit















### PR3845X

Oțel inoxidabil anti-amprente. Husă pentru mobilier în montarea pe coloană a mai multor cuptoare



## Symbols glossary (TT)

|  |   |   |   |
|--|---|---|---|
|    | Blocarea copiilor: unele modele sunt echipate cu un dispozitiv de blocare a programului/ciclului, astfel încât acesta să nu poată fi schimbat accidental.   |    | Cuptor cu microunde combinat: Acest cuptor permite combinarea a două moduri diferite de gătit (tradițional cu microunde). Cuptoarele combinate sporesc oportunitățile de gătit, oferind în același timp flexibilitate maximă aparatelor de uz casnic.   |
|    | Sistem de răcire cu aer: pentru a asigura o temperatură sigură a suprafeței.  |    | Dezghețați în funcție de oră: Funcție de dezghețare manuală. La sfârșitul duratei stabilite, funcția se oprește.  |
|    | Uși cu vitraj triplu: Numărul de uși vitrate.   |    | Electric  |
|    | Email Ever Clean: Emailul Ever Clean este aplicat în câmp electrostatic, colț cu colț și margine cu margine, pentru a preveni fisurarea sau crăparea în timp. Este un email pirolitic special, rezistent la acizi, care, pe lângă faptul că are un luciu plăcut, favorizează o mai bună curățare a pereților cuptorului, datorită porozității sale reduse. Este copt la peste 850° C și polimerizat lent la o rată determinată științific pentru a asigura o adâncime și o rezistență uniforme Emailul Ever Clean creează un finisaj impecabil atât pe interiorul cuptorului, cât și pe tăvi, făcând suprafețele cuptorului incredibil de ușor de întreținut în timp, deoarece reduce aderența grăsimilor în timpul gătitului |    | Ventilator asistat: Gătit tradițional intens și omogen, potrivit și pentru rețete complexe. Ventilatorul este activ, iar căldura vine de jos și de sus în același timp. Gătitul cu ventilație asigură un rezultat mai rapid și mai omogen, păstrând aroma alimentelor care devin mai suculente. Ideal pentru paste la cuptor, biscuiți, fripturi și plăcinte. |
|  | Static: Gătit tradițional, potrivit pentru prepararea unui singur fel de mâncare pe rând. Ventilatorul nu este activ, iar căldura vine de jos și de sus în același timp. Gătitul static este mai lent și mai delicat, ideal pentru a obține mâncăruri bine gătite și uscate chiar și în interior. Ideal pentru gătitul tuturor tipurilor de fripturi, cărnii grase, pâinii, prăjiturilor umplute.   |  | Circular: este funcția perfectă pentru a găti toate tipurile de mâncăruri într-un mod mai delicat. Căldura provine din partea din spate a cuptorului și este distribuită rapid și uniform Ventilatorul este activ. De asemenea, este ideal pentru a găti pe mai multe niveluri fără a amesteca mirosurile și aromele.   |
|  | ECO: gătitul cu consum redus de energie: această funcție este deosebit de potrivită pentru gătitul pe un singur raft cu consum redus de energie. Este recomandată pentru toate tipurile de alimente, cu excepția celor care pot genera multă umiditate (de exemplu, legumele). Pentru a obține economii maxime de energie și a reduce timpul, se recomandă să introduceți alimentele în cuptor fără a preîncălzi compartimentul de gătit  |  | Grătar: Căldură foarte intensă care vine doar de sus, de la un element de încălzire dublu. Ventilatorul nu este activ. Oferă rezultate excelente de prăjire și gratinare. Folosit la sfârșitul gătitului, asigură rumenirea uniformă mâncărilor.  |



Microunde: Pătrunzând direct în alimente, cuptoarele cu microunde gătesc foarte repede și cu economii considerabile de energie. Potrivit pentru gătit fără grăsime, acestea sunt, de asemenea, capabile să dezghețe și să încălzească alimentele fără a modifica aspectul și aroma originală. Funcția de microunde poate fi, de asemenea, combinată cu funcțiile convenționale, cu toate avantajele rezultate. Ideal pentru toate tipurile de alimente.



Cuptor cu microunde + element grătar: Utilizarea grătarului duce la o rumenire perfectă a suprafeței alimentelor. Acțiunea cuptoarelor cu microunde permite în loc de gătit într-un timp scurt partea internă a alimentelor.



Funcția pizza: Funcție specifică pentru a găti pizza în tigaie. Aceasta permite obținerea unei pizza moi în interior și crocante la exterior, cu toppingul perfect gătit, nu uscat și nici ars.



Aparate compacte cu înălțimea de 45 cm – soluție perfectă pentru satisfacerea cerințelor funcționale ale seturilor de bucătărie de mică înălțime. Disponibil în mai multe tipuri și în stiluri diferite.



Lumini laterale: Două lămpi laterale opuse cresc vizibilitatea în interiorul cuptorului.



Cavitatea cuptorului are 3 niveluri diferite de gătit.



Grătar de înclinare: grătarul de înclinare poate fi desfăcut cu ușurință pentru a deplasa elementul de încălzire și pentru a curăța acoperișul aparatului într-un singur pas simplu.



...



Gătitul cu utilizarea simultană a elementului de încălzire în combinație cu alimentare ventilator și cuptor cu microunde.



Ventilatorul combinat cu gătitul tradițional, unde căldura este generată de sus și de jos, oferă căldură uniformă. Adăugarea funcției de microunde permite aceleași rezultate de gătit în mai puțin timp.



Turbo: căldura vine din 3 direcții: de sus, de jos și din spatele cuptorului Ventilatorul este activ. Permite o gătire rapidă, chiar și pe mai multe rafturi, fără a amesteca aromele. Ideal pentru volume mari sau alimente care necesită o gătire intensă.



KEEP\_WARM\_72dpi



Preîncălzire rapidă: gătitul este precedat de faza de preîncălzire care permite compartimentului de gătit să atingă temperatura setată. Această opțiune reduce durata cu până la 50 %.



Control electronic: Vă permite să mențineți temperatura în interiorul cuptorului cu precizia de 2-3 °C. Acest lucru vă permite să gătiți mese care sunt foarte sensibile la schimbările de temperatură, cum ar fi prăjituri, sufleuri, budinci.



Capacitatea indică cantitatea de spațiu utilizabil în cavitatea cuptorului în litri.