

SF4604PMCNR

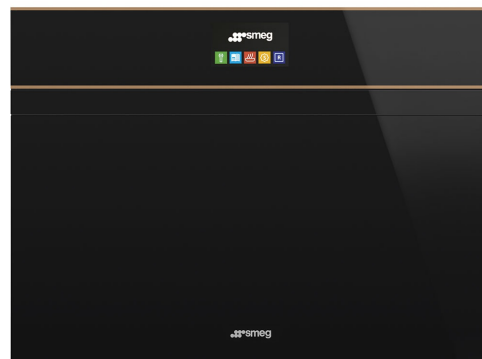

Dimensões	60x45 cm
Família	Forno
Tipo de energia	Elétrico
Fonte de energia do forno	Elétrico
Tipo de cocção	Combinado com microondas
Sistema de limpeza	Programa de limpeza VaporClean
Código EAN	8017709223625



Design

Design	Dolce Stil Novo	Tipo de vidro	Vidro preto Eclipse
Acabamento	Preto	Estética da porta	Porta totalmente em vidro
Acabamentos	Polido	Puxador	Puxador série Dolce Stil Novo
Série	Plano	Puxador oculto Open Touch	Sim
Acabamento dos componentes	Componentes cor de cobre	Cor do puxador	Puxador em preto
Material	Vidro	Logótipo	Logótipo aplicado

Comandos

	Tecnologia Display	Display TFT	Número de idiomas disponíveis	11
	Comandos	Comandos Touch Control	Idiomas disponíveis no display	Italiano, English (UK), Français (FR), Nederlands, Español (ES), Português (PT), Svenska, Русский, Deutsch (DE), Dansk, Polski





Programas / Funções

Nº funções do forno	13
Programas automáticos	50
Receitas pessoais	10

Funções de forno

 Estático	 Ventilado	 Termoventilado
 Turbo	 Eco	 Grill
 Grill ventilado	 Grill termoventilado	 Base
 Base com ventilador		

Funções microondas

 Microondas	 Microondas com ventilação	 Microondas com termoventilação
 Microondas com grill	 Aquecer e regenerar	

Outras funções

 Descongelação por tempo	 Descongelação por peso	 Fermentar
 Sabbath		

Programa de limpeza

 VaporClean

Opções



Opções de programação do tempo de cocção	Programador de início e de fim	Outras opções	Manter quente, Iluminação Eco, Início rápido
Temporizador	Sim	Smart cooking	Sim
Eco-logic opção limitadora de potência	Sim	Opção Showroom - resistências desligadas para demonstração	Sim
Opção bloqueio de comandos para segurança das crianças	Sim	Pré aquecimento rápido	Sim

Especificações técnicas



Controlo da temperatura	Controlo eletrónico da temperatura	Potência da resistência grill	2000 W
Temperatura mínima	30 °C	Potência da resistência circular	1400 W
Temperatura máxima	250 °C		

Material da cavidade	Cavidade em esmalte EverClean	Tecnologia de temperatura da porta	Porta de temperatura controlada
Nº de níveis para tabuleiros	3	Nº de vidros da porta	3
Tipo de guias para tabuleiros	Guias laterais em metal	Porta SoftClose para fechar leve e silenciosamente	Sim
Resistência grill basculante para fácil limpeza	Sim	Termostato de segurança	Sim
Nº de lâmpadas	2	Interrupção das resistências na abertura da porta	Sim
Tipo de iluminação	Iluminação de halogénio	Sistema de arrefecimento	Tangencial
Potência das lâmpadas	40 W	Circuito de arrefecimento	Circuito de arrefecimento simples
Iluminação na abertura da porta	Sim	Vidro da porta com filtro de proteção das microondas	Sim
Potência da resistência inferior	1000 W	Interrupção do microondas por abertura da porta	Sim
		Dimensões úteis do interior da cavidade (AxLxP)	212x462x407 mm

Prestações / Etiqueta energética



Volume útil	40 l	Potência efetiva do microondas	1000 W
Nº de fornos	1		

Acessórios incluídos



Grelha para inserir no tabuleiro	1	Guias telescópicas de extração parcial	1
Tabuleiro de vidro	1	Grelha com travão traseiro e segurança lateral	1

Ligação elétrica

Tensão (Volts)	220-240 V	Frequência (Hz)	50 Hz
Corrente (Amperes)	14 A	Comprimento do cabo de alimentação	115 cm
Potência elétrica nominal	3100 W		

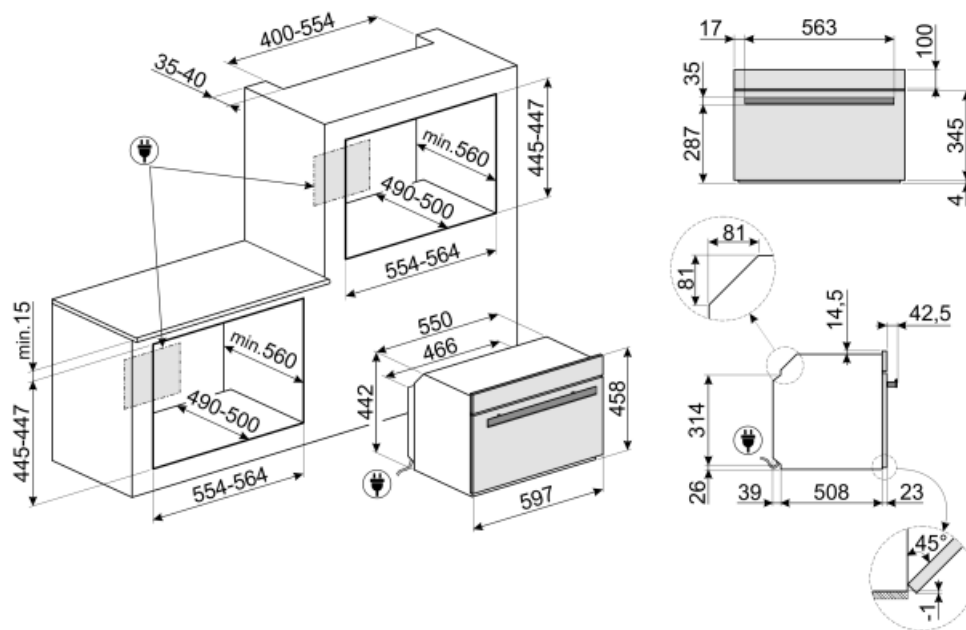

Not included accessories

GT1T-2

Guias telescópicas de um nível com extração total para fornos. Comprimento: fechada 35,5 cm; extraída 41,8 cm. Fabricadas em aço inox, garantem estabilidade à extração dos tabuleiros, permitindo uma utilização fácil e segura do forno e evitando choques e /ou quedas dos tabuleiros e dos alimentos.



GTP

Guias telescópicas de extração parcial (1 nível). Extração: 300 mm. Material: Aço inox AISI 430 polido.



PPR2

Pedra para pizza retangular, adequada para fornos de 45 cm e 60 cm de largura. Dimensões: L42 x A1.8 x P37.5 cm. Ideal para cozinhar pizza crocante e com aroma típico de um forno a lenha. Também pode ser utilizada para cozer pão, focaccias, tortas e biscoitos e outras receitas.



GT1P-2

Guias telescópicas parcialmente extraíveis (1 nível) para fornos com molduras de metal. Comprimento: 155.5 mm, extração: 285 mm. Material: Aço inox AISI 430 polido



GTT

Guias telescópicas de extração total (1 nível) para fornos Extração: 433 mm Material: Aço inox AISI 430 polido



PR3845N

Perfil preto para instalação de fornos em coluna



PR3845X

Perfil em aço inox para instalação de fornos em coluna. Impede marcas de impressões digitais.



BN620-1

Tabuleiro esmaltado para fornos de 45 e 60 cm de largura. Com 20 cm de profundidade, é ideal para quem gosta de cozinhar pratos principais e deliciosas sobremesas, obtendo o máximo de resultados em termos de culinária e sabor.



PALPZ

Pá de pizza com pega dobrável. Dimensões: Largura 31,5 x Comprimento 32,5 cm. Fácil de utilizar e de guardar. Perfeito para cozer e servir pizza, pão e doces salgados de forma segura e profissional. Também é útil para controlar a cozedura.

































BN640

Tabuleiro esmaltado para fornos de 45 e 60 cm de largura. Com 40 cm de profundidade, é ideal para quem gosta de cozinhar assados de carne ou de peixes, garantindo molhos saborosos. Também é indicado para experimentar acompanhamentos mais leves e crocantes.



Symbols glossary (TT)

-  Bloqueio de comandos: opção que permite bloquear os comandos. Muito útil para proteger as crianças.
-  Sistema de arrefecimento tangencial: sistema de ventilação que obriga o ar a circular à volta do eletrodoméstico para que estes mantenham as superfícies dentro de temperaturas seguras.
-  Descongelação por peso: com esta função, o tempo de descongelação é determinado automaticamente, através da seleção do peso dos alimentos.
-  A iluminação automática desliga: para maior economia de energia, a iluminação desliga automaticamente após um minuto do programa ter iniciado.
-  Esmalte EverClean: esmalte especial antiácido e pirolítico que tem um agradável brilho e é menos poroso, o que ajuda a manter a superfície interior do forno mais limpa.
-  Ventilador + resistência superior + resistência inferior: indicada para gratinados de pequenas dimensões, fornecendo os consumos de energia mais baixos durante a cozedura.
-  Resistência inferior: o calor procedente apenas de baixo permite completar a cozedura dos alimentos que necessitam de uma maior temperatura na sua base. Ideal para tortas doces ou salgados e pizzas.
-  Ventilador + resistência circular (cozedura ventilada): indicado para cozinhar alimentos diferentes sobre várias alturas, desde que necessitem da mesma temperatura e do mesmo tipo de cozedura. A circulação de ar quente garante uma instantânea e uniforme distribuição do calor. Será possível, por exemplo, cozinhar ao mesmo tempo peixes, verduras e biscoitos sem misturar odores, nem sabores.
-  Combinado com microondas: este forno permite combinar duas formas diferentes de cozinhar (tradicional com microondas). Os fornos combinados aumentam as possibilidades de cocção, enquanto oferecem máxima flexibilidade.
-  Descongelação por tempo: com esta função, o tempo de descongelação dos alimentos é determinado automaticamente.
-  Número de vidros da porta. Assim, a Smeg garante que o exterior da porta nunca excede os 50°C. Esta tecnologia evita queimaduras. Ideal para proteger as crianças.
-  Elétrico: a fonte de energia do forno é a eletricidade.
-  Ventilador + resistência inferior: A combinação de ventilador e a resistência inferior é indicada para terminar os alimentos quando já estão prontos no interior.
-  Resistência superior+inferior (cozedura tradicional ou estática): o calor, ao provir simultaneamente de cima e de baixo, torna este sistema apto para qualquer alimento. A cozedura tradicional, denominada também como estática, é apta para cozinhar um só prato. Ideal para assados, pão, tortas recheadas e particularmente carnes gordas como ganso e pato.
-  Ventilador + resistência circular + grill: o combinação da cozedura ventilada com a cozedura tradicional permite cozinhar com extrema eficácia alimentos diferentes em vários níveis, sem transferência de odores e sabores. Ideal para grande volume de alimentos que necessitam de cozeduras intensas.
-  Eco: combina grill + ventilador + resistência inferior, para pequenas quantidades, fornecendo os consumos de energia mais baixos durante a cozedura.

-  **Grill:** o calor procedente da resistência grill permite conseguir ótimos resultados de gratinados, sobretudo em carnes de média / pequena espessura e, em combinação com o assador (consoante os modelos), permite terminar a cozedura dourando uniformemente os alimentos. Ideal para salsichas, costeletas e bacon.
-  **Microondas:** ao entrar diretamente no alimento, as microondas permitem cozinhar em tempos recorde e com uma notável poupança de energia. Para cozinhar sem gorduras, também são indicadas para descongelar e aquecer alimentos.
-  **Microondas+grill:** a seleção deste programa permite tostar o alimento ao mesmo tempo que o microondas cozinha o interior do mesmo num espaço de tempo reduzido.
-  **Reaquecer:** com esta função pode reaquecer pratos pré cozinhados, sem os secar ou endurecer
-  **Altura do eletrodoméstico.**
-  **Iluminação com duas lâmpadas de halogéneo em lados e alturas diferentes para melhorar a visibilidade independentemente do número de tabuleiros e níveis em que se encontram inseridos.**
-  **Fermentação:** função que cria o ambiente adequado dentro do forno para a fermentação de todo o tipo de massas de panificação, garantindo resultados otimizados num espaço de tempo reduzido.
-  **Sabbath:** esta função permite cozinhar os alimentos respeitando as disposições sobre a festa de descanso da religião hebraica.
-  **Smartcooking:** para uma cozedura perfeita é simplesmente necessário escolher o tipo e o peso dos alimentos e a temperatura de cozedura: qualquer outra configuração será estabelecida automaticamente.
-  **Guias telescópicas:** fáceis de colocar e remover, são uma solução prática e segura de colocar e retirar os alimentos do forno ou apenas para vigiar comodamente o seu cozinhado, diminuindo os riscos de queimaduras.
-  **Grill ventilado:** o ventilador faz uma maior mistura do ar reduzindo o efeito do calor intenso do grill, proporcionando excelentes grelhados. Os dois níveis de cima são recomendados para cozinhar, os dois de baixo podem ser usados para aquecer os alimentos.
-  **Resistência circular + ventilador + microondas:** a combinação do ventilador com a resistência circular permite obter uma cocção uniforme. A ação do microondas acelera os tempos de cozedura das partes interiores.
-  **Resistência superior + inferior + ventilador + microondas:** o funcionamento do ventilador, associada à cozedura tradicional, no qual o calor vem de cima e de abaixo, fornece um calor mais uniforme. O microondas permite obter o mesmo resultado em menos tempo.
-  **Turbo:** a combinação entre a cozedura ventilada e a cozedura tradicional permite cozinhar com extrema rapidez e de forma simultânea peixes, verduras e biscoitos sem misturar odores nem sabores. Ideal para grandes peças ou alimentos que precisam de cozedura intensa.
-  **Manter quente**
-  **EcoLogic:** opção que permite reduzir a potência nominal do eletrodoméstico. Muito útil para permitir o funcionamento de vários aparelhos em simultâneo quando a potência do quadro elétrico é baixa.
-  **Pré-aquecimento:** esta opção pode ser usada para alcançar a temperatura desejada em poucos minutos.
-  **3** Identifica a quantos níveis de altura é possível colocar os tabuleiros no interior do forno.
-  **Porta SoftClose:** Sistema com dobradiças especiais para fechar a porta do forno suavemente e de forma quase silenciosa.
-  **Controlo eletrónico:** permite manter a temperatura dentro do forno com variações apenas entre os 2 e 3°C. Isso permite cozinhar refeições muito sensíveis às mudanças de temperatura, como bolos, suflês e pudins.



Resistência grill basculante: para ser facilmente desengatada e movimentada de modo a facilitar a limpeza do teto do forno.



Comandos Touch Control: os comandos podem trabalhar por pressão de um display táctil.



Vapor Clean: programa para facilitar a limpeza do forno. Colocar 40 cl de água na ranhura existente na base da cavidade do forno e seleccionar a função Vapor Clean que dura 18 minutos. No fim, passar o interior, com uma esponja macia e húmida.



Indica a capacidade da cavidade do forno em litros.