

# SF4604PVCNR1

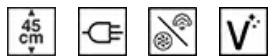

<b>Categoría</b>	Compacto 45 cm
<b>Familia</b>	Horno
<b>Alimentación</b>	Eléctrico
<b>Sistema de cocción</b>	Eléctrico
<b>Método de cocción</b>	Combinado Vapor
<b>Sistema de limpieza</b>	Vapor Clean
<b>Código EAN</b>	8017709236212

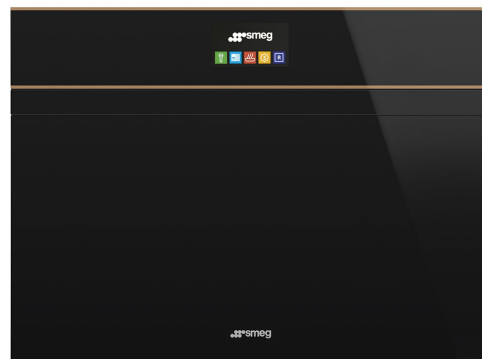

## Estética

<b>Estética</b>	Dolce Stil Novo	<b>Tipo de vidrio</b>	Nerovista
<b>Color</b>	Negro	<b>Puerta</b>	Todo vidrio
<b>Acabado</b>	Brillante	<b>Tirador</b>	Dolce Stil Novo
<b>Diseño</b>	Plato	<b>Color del tirador</b>	Negro
<b>Acabado componentes</b>	Cobre	<b>Logo</b>	Insertado
<b>Material</b>	Vidrio		

## Mandos













<b>Tecnología de pantalla</b>	TFT	<b>N° de idiomas en el display</b>	11
<b>Ajustes</b>	Táctil	<b>Display idiomas</b>	Italiano, English (UK), Français (FR), Nederlands, Español (ES), Português (PT), Svenska, Русский, Deutsch (DE), Dansk, Polski



## Programas/Funciones

<b>Número de funciones de cocción</b>	14
<b>Programas automáticos</b>	50
<b>Recetas personalizables</b>	10

### Funciones de cocción tradicionales





-  Estático
-  Ventilado
-  Termoventilado
-  Turbo
-  ECO
-  Grill ancho
- (circular+posterior+superior+ventilador)
-  Grill ancho ventilado
-  Grill termoventilado
-  Inferior
-  Inferior ventilado

### Funciones de cocina con tecnología Full Steam





-  Vapor manual
-  Vapor + inferior + superior + ventilador
-  Vapor + resistencia circular + ventilador

-  Calentamiento y regeneración.

### Otras funciones de vapor

-  Limpieza del tanque
-  Salida del agua
-  Entrada del agua
-  Programa de descalcificación

### Otras funciones

-  Descongelación por tiempo
-  Descongelación por peso
-  Fermentación
-  Sabbath

### Funciones de limpieza

-  Vapor Clean

## Opciones



<b>Opciones de programación tiempo</b>	Inicio programado y fin de cocción	<b>Smart cooking</b>	Si
<b>Cuentaminutos</b>	Si	<b>Opción Show Room Demo</b>	Si
<b>Bloqueo de teclas/Modo seguridad para niños</b>	Si	<b>Pre-calentamiento rápido</b>	Si

## Características técnicas



Temperatura mínima	30 °C	Puerta desmontable	Si
Temperatura máxima	250 °C	Puerta interna de vidrio	Si
N.º de estantes	3	Vidrio interno desmontable	Si
N.º de luces	1	N.º de vidrios de puerta total	3
Tipo de Luz	Halógenas	Bisagras Soft Close	Si
Potencia luz	40 W	Sistema de enfriamiento	Tangencial
Encendido de la luz al abrir la puerta	Si	Conducto de enfriamiento	Individual
Resistencia inferior - Potencia	1000 W	Dimensiones útiles interior cavidad (axlxp)	212x462x407 mm
Resistencia grill - Potencia	2000 W	Regulación de la temperatura	Electrónica
Resistencia circular - Potencia	1400 W	Material de la cavidad	Esmalte Ever Clean
Interrupción de resistencias al abrir la puerta	Si	Carga de agua	Rellenar y ocultar, automático
Caldera - Potencia	900 W	Capacidad del tanque	1,2 l
Apertura de la puerta	Frontal	Interrupción del vapor al abrir la puerta	Si
Puerta	Puerta fría		

## Prestaciones/Etiqueta energética



Clase eficiencia energética	A+	Energy consumption in forced air convection	2.12 MJ
Volumen útil	41 l	Consumo de energía de función de calentamiento por convección forzada	0.59 kWh
Consumo de energía de función de calentamiento por convección natural	0.85 kWh	Nº de cavidades	1
Energy consumption in conventional mode	3.06 MJ	Índice de eficiencia energética	81.9 %

## Equipo accesorios incluidos



Bandeja con tope posterior	1	Bandeja inox profunda perforada (40 mm)	1
Bandeja esmaltada profunda (40 mm)	1	Guías telescópicas de extracción total	1
Rejilla inserción bandeja	1	Otro	Esjonja/ Cubierta del horno/ Jarra
Bandeja inox	1		

## Conexión eléctrica

Tensión 220-240 V  
 Corriente 14 A  
 Datos nominales de conexión eléctrica 3100 W

Frecuencia (Hz) 50/60 Hz  
 Longitud del cable de alimentación 115 cm

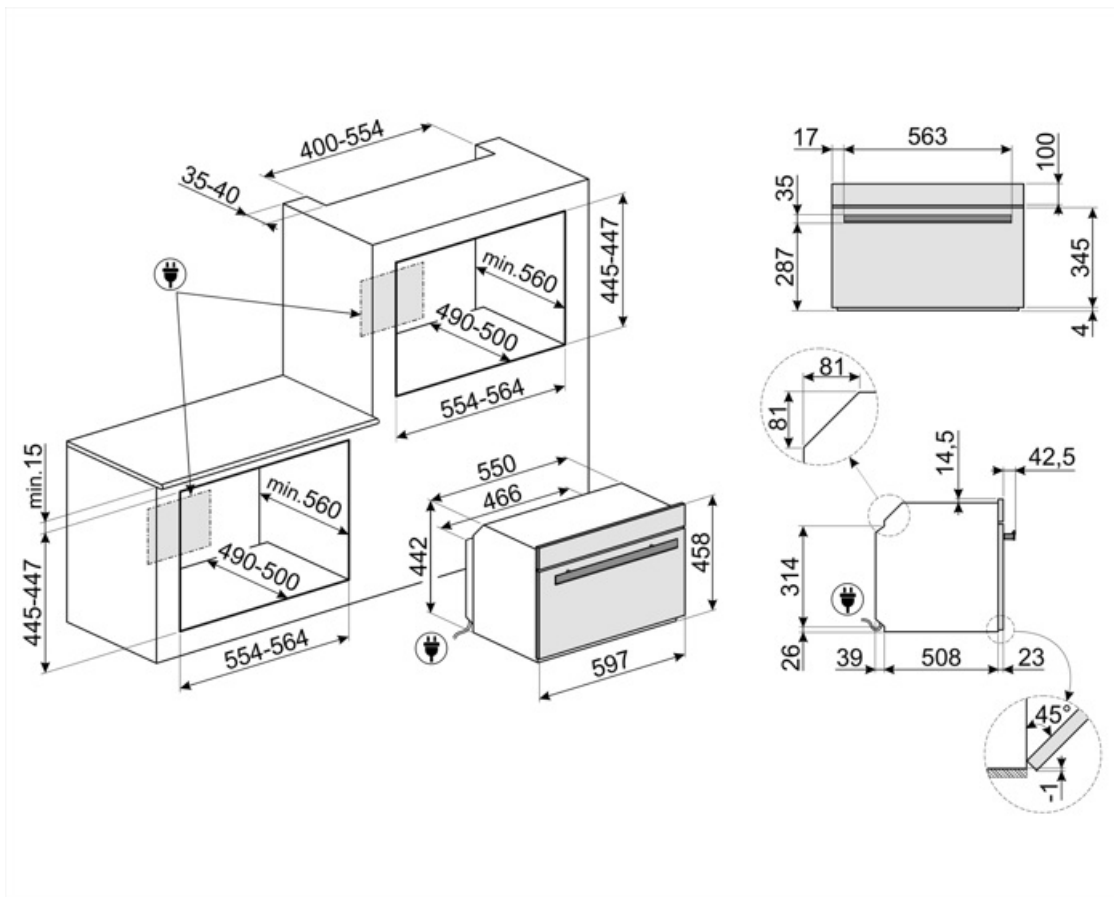

---

## Not included accessories

---



### BN620-1

Bandeja esmaltada, 20 mm de profundidad



### BN640

Bandeja esmaltada, 40 mm de profundidad



### BX640

Bandeja de acero inoxidable para hornos de vapor Dimensiones: H40xW455xD176 mm



### PALPZ

Pala de pizza con mango plegable  
Ancho : 315mm Largo : 325mm



### PR3845N

Kit unión negro para muebles cuando se instalan más hornos en columna



### PR3845X













Acero inoxidable antihuellas. Cubierta para muebles en columna instalación de más hornos



















### PRTX

Piedra pizza refractaria con asas. D = 35 cm  
No apto para hornos microondas.  
Apto para hornos de gas.

## Symbols glossary (TT)

-  **A +:** los electrodomésticos Smeg permiten ahorros de energía considerables en Clase A, A +, A ++ y A +++, para reducir el consumo mientras se mantiene la máxima eficiencia y garantizar el respeto por el medio ambiente.
-  **Vapor combinado:** los hornos se pueden utilizar como horno de vapor o como horno tradicional, o alternativamente se pueden combinar los dos métodos de cocción.
-  **Descongelar por tiempo:** con esto los tiempos de descongelación de alimentos se determinan automáticamente.
-  **Descongelar por peso:** con esta función necesaria para descongelar, se determinan automáticamente una vez que se ha establecido el peso del alimento a descongelar.
-  **Descalcificación :** La función de descalcificación es esencial para eliminar depósitos de incrustaciones excesivas en el tanque y permitir que el producto funcione perfectamente. La necesidad de realizar esta operación está indicada por el producto mismo.
-  **Puerta de triple acristalamiento:** en los modelos de gama alta, la puerta del horno tiene tres paneles que ayudan a mantener el exterior del horno a temperatura ambiente durante la cocción, lo que garantiza la máxima seguridad. Los dos vidrios internos que reflejan el calor evitan la dispersión del calor para una mayor eficiencia.
-  **Desactivación automática de la iluminación:** para un mayor ahorro de energía, la iluminación se desactiva automáticamente un minuto después del inicio de la cocción.
-  **Electric**
-  **Esmalte Ever Clean:** el esmalte Ever Clean con el que se trata la cavidad del horno reduce la adherencia de la grasa para cocinar. Es un esmalte pirolítico y resistente a los ácidos que, además de ser agradablemente brillante, favorece una mayor limpieza de las paredes del horno, gracias a su menor porosidad.
-  **Ventilador + resistencia única (cocción delicada):** la combinación del ventilador y el elemento de calentamiento inferior solo permite que la cocción se complete más rápidamente. Se recomienda este sistema para terminar de cocinar alimentos que ya están bien cocidos en la superficie, pero no internamente, lo que requiere un calor moderado más alto. Ideal para cualquier tipo de comida.
-  **Ventilador + resistencia superior + resistencia inferior:** funcionamiento del ventilador, combinado con Cocción tradicional, garantiza una cocción uniforme incluso con recetas complejas. Ideal para galletas y pasteles, incluso cocinado simultáneamente en varios niveles .
-  **Resistencia cielo + resistencia inferior (cocción tradicional o estática):** el calor, que proviene de la parte superior e inferior al mismo tiempo, hace que este sistema sea adecuado para cocinar cualquier tipo de alimento. La cocina tradicional, también llamada estática o termo radiante, es adecuada para cocinar solo un plato a la vez. Ideal para cualquier tipo de asado, pan, pasteles rellenos y en cualquier caso particularmente adecuado para carnes grasas como el ganso o el pato.

-  Resistencia inferior (cocción final): el calor que proviene solo del fondo permite para completar la cocción de alimentos que requieren una temperatura básica más alta, sin afectar su dorado. Ideal para pasteles, tartas y pizzas dulces o saladas. NOTA: este símbolo en los hornos de gas indica el quemador de gas .
-  Ventilador + resistencia circular (cocción forzada o ventilada): la combinación del ventilador y el elemento de calentamiento circular (incorporado en la parte posterior del horno) permite cocinar diferentes alimentos en varios niveles, siempre que necesiten las mismas temperaturas y el mismo tipo cocción La circulación de aire caliente asegura una distribución de calor instantánea y uniforme. Será posible, por ejemplo, cocinar pescado, verduras y galletas simultáneamente sin ninguna mezcla de olores y sabores .
-  Resistencia Grill: el calor derivado del elemento del grill permite obtener excelentes resultados de parrilla, especialmente con carnes de espesor medio / pequeño y, en combinación con el asador (en los modelos previstos), permite un dorado uniforme al final de la cocción. Ideal para salchichas , costillas, tocino. En los hornos de 8, 10 y 11 funciones, el elemento del grill se compone de un elemento doble que permite asar sobre toda la superficie de soporte (grill largo). Esta función en estos modelos permite asar de una manera grandes cantidades uniformes de comida, especialmente carne .
-  Vapor: el sistema de horno a vapor cocina cualquier tipo de comida mucho más suavemente. También está indicado para la descongelación rápida, para calentar alimentos sin endurecerlos o secarlos y para desalar alimentos salados de forma natural. La combinación de la función de vapor con las tradicionales permite una gran flexibilidad de uso con un ahorro considerable de tiempo y energía, al tiempo que mantiene las cualidades nutricionales y organolépticas de los alimentos. Ideal para todo tipo de alimentos .
-  Circular + Ventilador + vapor: el vapor combinado con el aire caliente creado por la combinación del ventilador y el elemento de calentamiento circular permite una cocción perfecta de los alimentos.
-  Ventilador + resistencia circular + grill: la combinación de la cocina asistida por ventilador con la cocina tradicional permite cocinar diferentes alimentos de manera rápida y efectiva en varios niveles, sin transmitir olores ni sabores. Ideal para alimentos de gran volumen que requieren una cocción intensa.
-  ECO: la combinación de la parrilla y la resistencia inferior más el ventilador es particularmente adecuado para cocinar pequeñas cantidades de comida, con bajo consumo consumo de energía .
-  Ventilador + resistencia grill: el aire producido por el ventilador suaviza la onda de calor generada por la parrilla, lo que permite una parrilla óptima incluso para alimentos gruesos. Ideal para grandes cortes de carne (por ejemplo, codillo de cerdo). En los modelos con 10 y 11 funciones, el elemento de parrilla se compone de un elemento doble de mayor tamaño que la parrilla tradicional, lo que permite un rendimiento excepcional (cocción y asado rápido de carne grande a la parrilla).
-  Resistencia superior + inferior + ventilador + vapor: el funcionamiento del ventilador, combinado con la cocción tradicional, en la que el calor proviene de arriba y abajo, proporciona un calor más uniforme. El vapor perfecciona la cocción interna de los alimentos, que son más crujientes y digeribles.
-  FUN\_STEAM\_OTHER\_WATER\_IN\_OUT\_72dpi

-  **Regeneración:** la función de regeneración permite llevar los alimentos, generalmente precocinados y envasados, a la temperatura de consumo, manteniendo la calidad de los alimentos sin cambios.
-  **45 cm:** algunos modelos Smeg, de solo 45 cm de altura, representan la solución capaz de responder a los requisitos funcionales en espacios con altura reducida. Disponibles en varios tipos y con diferentes estéticas, ofrecen más opciones en equipos de cocina.
-  **Vidrio interno extraíble:** el horno tiene una puerta con vidrio interno extraíble para facilitar la limpieza y, por lo tanto, una higiene más profunda.
-  **2 lámparas halógenas:** la presencia de 2 lámparas halógenas dispuestas asimétricamente hace que el espacio interior sea aún más brillante, eliminando las esquinas oscuras.
-  **Air at 40°C provides the perfect environment for proving yeast type dough mixes. Simply select the function and place dough in the cavity for allotted**
-  **Sabbath:** gracias a esta función, el horno puede funcionar durante un período prolongado con una temperatura de cocción entre 60 y 100 ° C. La iluminación interior, el ventilador, cualquier luz en las perillas y el timbre están desactivados.
-  **El sistema Smart Cooking proporciona una serie de programas automáticos gracias a los cuales es suficiente elegir el tipo de alimento, el peso y el grado de cocción deseado y el horno establece automáticamente los parámetros óptimos para cocinar .**
-  **Limpieza del tanque:** para garantizar un funcionamiento óptimo del aparato, recomendamos limpiar el tanque aproximadamente una vez cada 2-3 meses.
-  **Ventilador + resistencia circular + resistencia superior + resistencia inferior (cocción con turboventilador):** la combinación de cocción asistida por ventilador con cocción tradicional permite cocinar diferentes alimentos de manera muy rápida y efectiva en varios niveles, sin transmitir olores ni sabores. Ideal para alimentos de gran volumen que requieren una cocción intensa .
-  **Interior puerta todo vidrio:** el interior de la puerta del horno tiene una superficie completamente lisa sin tornillos, lo que facilita la eliminación de la suciedad y hace que la limpieza sea más práctica.
-  **KEEP\_WARM\_72dpi**
-  **ECO-logic:** la opción ECO-logic limita la potencia total absorbida al valor promedio (3.0 kW) instalado en las casas, de modo que otros aparatos se pueden usar simultáneamente y ahorrar energía.
-  **Pre calentamiento rápido:** el pre calentamiento rápido es una opción que le permite alcanzar la temperatura establecida en unos minutos (en algunos hornos solo 6 minutos, en otros 9) para una preparación de alimentos más rápida.
-  **3 niveles de cocción:** los hornos Smeg tienen 3 niveles de cocción que le permiten cocinar diferentes platos al mismo tiempo, lo que garantiza una reducción en el consumo.
-  **Soft Close:** la puerta del horno está equipada con un sistema de cierre suave que controla su cierre, con un movimiento suave y silencioso, sin la necesidad de acompañarlo.
-  **Guías telescópicas:** las guías telescópicas, fácilmente montables o extraíbles, le permiten introducir y extraer las bandejas completamente del horno con mayor practicidad. Esta característica garantiza la máxima seguridad durante la verificación de la cocción y la extracción de alimentos, evitando la inserción de la mano en el horno caliente.





Control electrónico: el control electrónico gestiona mejor las temperaturas y favorece la uniformidad del calor, manteniendo constante el valor establecido, con oscilaciones mínimas de 2-3 ° C. Esta prerrogativa significa que incluso los más sensibles a los cambios de temperatura, como pasteles, soufflés y guisos, pueden elevarse y cocinarse de manera más uniforme.



Vapor clean: la función especial VAPOR CLEAN facilita la limpieza mediante el uso del vapor generado al insertar una pequeña dosis de agua en la ranura de la cavidad.



Mandos Touch Control: presentes en algunos modelos de hornos, placas, campanas y lavavajillas, activan la función con un simple toque.



Indica el volumen útil de la cavidad del horno