

SF4604PVCNX1

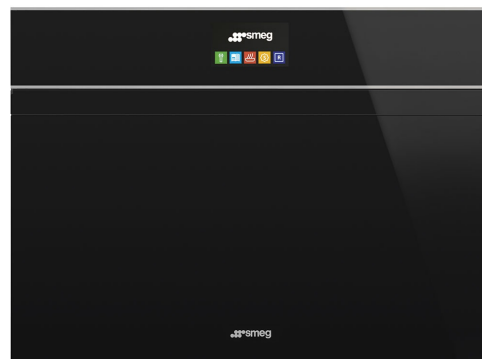

Categoria	45 cm
Famiglia	Forno
Alimentazione	Elettrico
Fonte di calore	Elettrico
Metodo di Cottura	Vapore Combinato
Sistema di pulizia	Vapor Clean
Codice EAN	8017709233440



Estetica

Estetica	Dolce Stil Novo	Tipo vetro	Eclipse
Colore	Nero	Porta	Tuttovetro
Finitura	Lucido	Maniglia	Dolce Stil Novo
Design	Piatto	Colore maniglia	Nero
Finitura componenti	Inox	Logo	Applicato
Materiale	Vetro		

Comandi

			
Tecnologia display	TFT	N° lingue display	11
Regolazione comandi	Full touch	Lingue display	Italiano, English (UK), Français (FR), Nederlands, Español (ES), Português (PT), Svenska, Русский, Deutsch (DE), Dansk, Polski

Programmi / Funzioni forno principale

N° funzioni di cottura	14
Programmi automatici	50
Ricette personalizzabili	10

Funzioni cottura tradizionali

- Statico
- Ventilato
- Termo-ventilato
- Turbo
- Eco
- Grill largo
- Grill largo ventilato
- Grill termo-ventilato
- Base
- Base ventilata

Funzioni di cottura con vapore

- Vapore
- Ventilato
- Termo-ventilato
- Riscaldamento e rigenerazione

Altre funzioni vapore

- Pulizia serbatoio
- Scarico acqua
- Carico acqua
- Programma di decalcificazione

Altre funzioni

- Scongelamento a tempo
- Scongelamento a peso
- Lievitazione
- Sabbath

Funzioni pulizia

- Vapor clean

Opzioni



Opzioni di programmazione tempo	Partenza programmata e fine cottura con spegnimento automatico	Smart cooking	Sì
Contaminuti	Sì	Modalità showroom / fiera	Sì
Blocco Tasti/ Sicurezza Bambini	Sì	Pre-riscaldamento rapido	Sì
Impostazioni	Keep warm, ECO-light		

Caratteristiche Tecniche



Temperatura minima	30 °C	Porta smontabile	Sì
---------------------------	-------	-------------------------	----

Temperatura massima	250 °C	Porta interna tuttovetro	Sì
N° di ripiani	3	Vetro interno removibile	Sì
N° di luci	1	N° vetri porta totale	3
Tipo di luce	Alogene	Soft Close	Sì
Potenza luce	40 W	Sistema di raffreddamento	Tangenziale
Accensione luce all'apertura porta	Sì	Condotto di Raffreddamento	Singolo
Resistenza suola - Potenza	1000 W	Dimensioni utili interno cavità (hxlxp)	212x462x407 mm
Resistenza grill - Potenza	2000 W	Regolazione della temperatura	Elettronica
Resistenza circolare - Potenza	1400 W	Materiale della cavità	Smalto Ever Clean
Interruzione resistenze all'apertura della porta	Sì	Carico acqua	Fill&Hide , automatico
Resistenza caldaia - Potenza	900 W	Capacità serbatoio	1,2 l
Apertura porta	A ribalta	Interruzione vapore all'apertura della porta	Sì
Porta	a temperatura controllata		

Prestazioni / Etichetta Energetica



Classe di efficienza energetica	A+	Consumo di energia per ciclo in convezione forzata	2.12 MJ
Volume netto della cavità	41 l	Consumo di energia per ciclo in convezione forzata	0.59 kWh
Consumo di energia per ciclo in convezione naturale	0.85 kWh	Numero di cavità	1
Consumo di energia per ciclo in convezione naturale	3.06 MJ	Indice di efficienza energetica	81,9 %

Dotazione Accessori Inclusi



Griglia con stop	1	Bacinella Inox traforata (40 mm)	1
Bacinella smaltata (40 mm)	1	Guide Telescopiche ad Estrazione Totale (inox)	1
Griglia inserto bacinella	1	Altro	Spugna/ Coperchio caldaia/ Caraffa
Bacinella Inox (20 mm)	1		

Collegamento Elettrico

Tensione	220-240 V	Frequenza	50/60 Hz
Corrente	14 A	Lunghezza cavo di alimentazione	115 cm
Dati nominali di collegamento elettrico	3100 W		

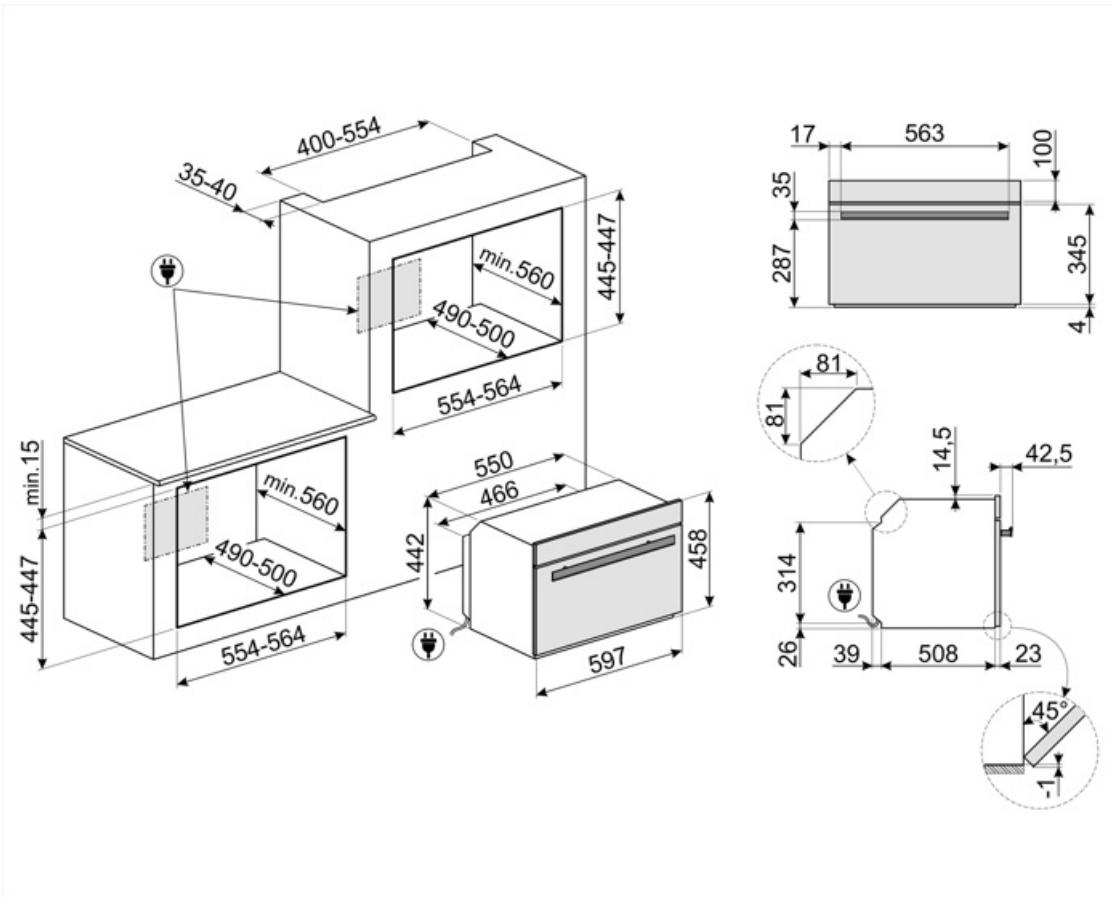

Accessori Compatibili

BN620-1

Bacinella smaltata adatta per forni da 45cm e 60cm. Profondità 20 mm. Ideale per coloro che amano cucinare secondi piatti e dolci sfiziosi ottenendo i massimi risultati in termini di cottura e gusto.



BX640

Bacinella per forno a vapore non forata. Capacità 2,7 l. Idonea alla cottura in acqua o sugo di pietanze come riso, pasta o altri cereali. Acciaio inox, H40xL455xP176 mm



PR3845N

Accessorio utilizzato per coprire la sezione di mobile in caso di installazione a colonna di due o più forni. Colore nero



BN640

Bacinella smaltata adatta per forni da 45cm e 60cm. Profondità 40 mm. Perfetta per cotture di secondi piatti, come arrosti e pesce, assicurando gustosi sughi di cottura. Ideale anche per sperimentare contorni più leggeri e croccanti.

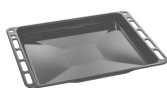

PALPZ

Paletta pizza con manico ripiegabile. Dimensioni L31,5 x H32,5 cm. Facile e comoda da utilizzare e da riporre. Perfetta per infornare e servire pizza, pane e pasticceria salata in modo sicuro e professionale. Utile anche per il controllo della cottura.



PR3845X

Acciaio inox antimpronta. Accessorio utilizzato per coprire la sezione di mobile in caso di installazione a colonna di due o più forni.



Glossario simboli



Blocco comandi: L'opzione blocco comandi, presente su diverse tipologie di prodotti, permette di bloccare tutte le funzioni e i programmi impostati, nonché i comandi, per una totale sicurezza soprattutto in presenza di bambini.



Forni combinati con il vapore: Il sistema di cottura a vapore cuoce molto più dolcemente e velocemente qualsiasi tipo di alimento. Variazioni di temperatura e livello di vapore permettono di raggiungere il risultato gastronomico desiderato. L'aggiunta di vapore permette l'utilizzo di meno grassi a favore di una cucina più sana e genuina, inoltre minimizza la perdita di peso e volume degli alimenti durante la cottura. La cottura con vapore è particolarmente indicata per la cottura delle carni: oltre a renderle morbidissime, ne mantiene la lucentezza e le rende più succulente. Sugerita anche per la cottura di impasti lievitati e di panificati: l'umidità infatti dà modo all'impasto di crescere e svilupparsi in cottura prima di creare la crosta esterna. Ne risulta un impasto più leggero e digeribile, riconoscibile dall'alveolatura più grossa. È indicata inoltre per scongelare velocemente, per riscaldare i cibi senza indurirli o seccarli e per dissalare naturalmente gli alimenti sotto sale.



Scongelamento a tempo: Funzione di scongelamento manuale. Al termine della durata impostata la funzione si interrompe.



Decalcificazione: La funzione Decalcificazione è indispensabile per rimuovere eccessive incrostazioni di calcare nel serbatoio e permettere il perfetto funzionamento del prodotto. La necessità di effettuare questa operazione viene segnalata dal prodotto stesso.



Disattivazione automatica illuminazione: Per un maggior risparmio energetico l'illuminazione si disattiva automaticamente dopo un minuto dall'inizio della cottura. L'opzione può essere disabilitata tramite il menù impostazioni. In questo caso la luce rimarrà accesa per tutta la durata della cottura.



A+: Gli elettrodomestici Smeg consentono un notevole risparmio energetico ascrivibile in Classe A, A+, A++ e A+++ , per ridurre i consumi, pur mantenendo la massima efficienza, e garantire il rispetto per l'ambiente.



Raffreddamento tangenziale: Questo innovativo sistema di raffreddamento permette di avere una porta a temperatura controllata durante la cottura. Oltre ai vantaggi offerti in termini di sicurezza, il sistema permette di proteggere i mobili in cui il forno è inserito, evitandone il surriscaldamento.



Scongelamento a peso: Funzione di scongelamento automatica. Si sceglie la tipologia di alimento da scongelare tra le categorie disponibili (CARNI - PESCE - PANE - DOLCI). Dopo aver inserito il peso dell'alimento, il forno definisce autonomamente il tempo necessario per il corretto scongelamento.



Porta a triplo vetro: Nei modelli top di gamma, la porta del forno prevede tre vetri che contribuiscono a mantenere l'esterno del forno a temperatura ambiente durante la cottura, garantendo la massima sicurezza. I due vetri interni termoriflettenti impediscono la dispersione del calore per una maggiore efficienza.



Elettrico



Smalto Ever Clean: lo smalto Ever Clean viene applicato elettrostaticamente, da angolo ad angolo e da bordo a bordo per evitare crepe o screpolature nel tempo. Si tratta di un particolare smalto pirolitico, resistente agli acidi che, oltre a risultare gradevolmente luminoso, favorisce una maggiore pulizia delle pareti del forno, grazie ad una sua minore porosità. Viene cotto a oltre 850 °C e polimerizzato lentamente a una velocità determinata scientificamente per garantire una profondità e una resistenza uniformi. Lo smalto Ever Clean crea una finitura impeccabile sia sull'interno del forno che sulle teglie, rendendo le superfici del forno incredibilmente facili da mantenere in quanto riduce l'aderenza dei grassi in cottura



Base ventilata: la combinazione tra la ventola e la sola resistenza inferiore consente di completare più velocemente la cottura di cibi già cotti in superficie ma non internamente. Questo sistema è consigliato per terminare la cottura di cibi già ben cotti in superficie, ma non internamente, che richiedono perciò un moderato calore superiore. Ideale per qualsiasi tipo di cibo



Statico: Cottura tradizionale adatta alla preparazione di una pietanza per volta. La ventola non è attiva e il calore proviene contemporaneamente dal basso e dall'alto. La cottura statica è più lenta e delicata, ideale per ottenere pietanze ben cotte e asciutte anche all'interno. Ideale per cuocere arrostiti di qualsiasi tipo, carni grasse, pane, torte ripiene.



Ventola + resistenza circolare + grill: la combinazione della cottura ventilata con la cottura tradizionale consente di cucinare con estrema rapidità ed efficacia cibi diversi su più piani, senza trasmissioni di odori o sapori. Ideale per cibi di grandi volumi che richiedono cotture intense.



ECO: cottura a basso consumo energetico: questa funzione è particolarmente indicata per la cottura su singolo ripiano a bassi consumi energetici. È consigliata per tutti i tipi di alimenti tranne quelli che possono generare molta umidità (ad esempio le verdure). Per ottenere il massimo risparmio energetico e ridurre i tempi, si raccomanda di infornare gli alimenti senza preriscaldare il vano cottura



Full steam: È possibile scegliere di cucinare con il 100% di vapore oppure in modalità combinata selezionando la percentuale più adatta alle esigenze di cottura, che può variare da 30% a 70%. Con il sistema VAPOR CHEF il forno è in grado di calcolare automaticamente e caricare la quantità di acqua necessaria per la cottura desiderata, evitando sprechi. La cottura Full steam consente di ridurre i tempi di cottura e garantisce una minima perdita di peso e di volume nel cibo. Il vapore riduce inoltre l'aggiunta di grassi e permette di cucinare in modo più sano.



Ventilato: Cottura tradizionale intensa ed omogenea, adatta anche a ricette complesse. La ventola è attiva e il calore proviene contemporaneamente dal basso e dall'alto. La cottura ventilata assicura un risultato più veloce e omogeneo, lasciando i cibi fragranti fuori e più umidi all'interno. Ideale pasta al forno, biscotti, arrostiti e crostate.



















Base: il calore proviene solo dal basso della cavità. La ventola non è attiva. Ideale per torte dolci e salate, crostate e pizze. Studiata per completare la cottura e rendere i cibi più croccanti. Questo simbolo nei forni a gas indica il bruciatore a gas.













Termo-ventilato: è la funzione perfetta per cuocere tutti i tipi di pietanze in modo più delicato. Il calore proviene dalla parte posteriore del forno e si distribuisce in modo rapido e uniforme. La ventola è attiva. È ideale anche per cuocere su più livelli senza mescolare odori e sapori.



Grill: Calore molto intenso proveniente solo dall'alto da un doppio elemento riscaldante. La ventola non è attiva. Consente di ottenere ottimi risultati di grigliatura e di gratinatura. Utilizzato a fine cottura conferisce una doratura uniforme alle pietanze.

-  Grill ventilato: calore molto intenso proveniente solo dall'alto da un doppio elemento riscaldante. La ventola è attiva. Consente la grigliatura ottimale anche delle carni più spesse. Ideale per grossi tagli di carne.
-  Ventilato + Vapore: cottura intensa ed omogenea. La ventola è attiva e il calore proviene contemporaneamente dal basso e dall'alto. L'aggiunta di vapore consente di preservare meglio le proprietà organolettiche degli alimenti e perfeziona la cottura interna dei cibi, che risultano più croccanti e digeribili. Ideale per arrostiti di vitello, anatra arrostito e per la cottura di pesce intero.
-  FUN_STEAM_OTHER_WATER_IN_OUT_72dpi
-  Turbo: il calore proviene da 3 direzioni : sopra, sotto e dal retro del forno. La ventola è attiva. Consente una cottura rapida, anche su più ripiani senza mescolare gli aromi. Ideale per alimenti di grandi volumi o che richiedono cotture intense.
-  Interno porta tuttovetro: L'interno porta del forno presenta una superficie completamente liscia e senza viti, che facilita la rimozione dello sporco e rende più pratica la pulizia.
-  KEEP WARM
-  ECO-logic: L'opzione ECO-logic limita la potenza totale assorbita al valore medio (3,0 kW) installato nelle abitazioni, così da poter utilizzare contemporaneamente anche altri elettrodomestici e risparmiare energia.
-  Pre-riscaldamento rapido: la cottura è preceduta dalla fase di preriscaldamento che permette al vano cottura di raggiungere la temperatura impostata. Questa opzione ne riduce i tempi fino al 50%.
-  Vapore: il sistema del forno a vapore cuoce molto più dolcemente qualsiasi tipo di alimento. È indicato inoltre per scongelare velocemente, per riscaldare i cibi senza indurirli o seccarli e per dissalare naturalmente gli alimenti sotto sale. La combinazione della funzione vapore con quelle tradizionali permette una grande flessibilità d'uso con un notevole risparmio di tempo e di energia, mantenendo inalterate le qualità nutritive ed organolettiche degli alimenti. Ideale per tutti i tipi di cibi.
-  Termo-ventilato + Vapore: l'aggiunta di vapore alla cottura termoventilata consente di preservare meglio le proprietà organolettiche degli alimenti. Il calore proviene dalla parte posteriore del forno e si distribuisce in modo rapido e uniforme. La ventola è attiva. È la funzione perfetta per cuocere tutti i tipi di pietanze in modo più delicato. È ideale anche per cuocere su più livelli senza mescolare odori e sapori. Ideale per la preparazione di arrostiti, pollo e prodotti da forno come dolci lievitati e pane.
-  Rigenerazione: La funzione di rigenerazione consente di portare gli alimenti, generalmente precotti e confezionati, alla temperatura di consumo mantenendo inalterata la qualità del cibo.
-  45 cm: Alcuni modelli Smeg, alti solo 45 cm, rappresentano la soluzione capace di rispondere a requisiti funzionali in spazi con altezza ridotta. Disponibili in più tipologie e con diverse estetiche, offrono maggiori opzioni nell'equipaggiamento della cucina.
-  Vetro interno rimovibile: Il forno ha la porta con il vetro interno rimovibile per agevolare le operazioni di pulizia e avere così un'igiene più profonda.
-  2 lampade alogene: La presenza di 2 lampade alogene disposte asimmetricamente rende ancora più luminoso lo spazio interno, eliminando angoli bui.
-  Il calore proveniente dall'alto consente di far lievitare impasti di qualsiasi tipo, garantendo un risultato ottimale in tempi brevi.
-  SABBATH: funzione che permette di cuocere gli alimenti rispettando le disposizioni della festa del riposo della religione Ebraica.

-  3 livelli di cottura: I forni Smeg, prevedono 3 livelli di cottura che consentono di cucinare pietanze differenti contemporaneamente, assicurando una riduzione dei consumi.
-  Soft Close: La porta del forno è dotata di sistema Soft Close che ne controlla la chiusura, con un movimento dolce e silenzioso, senza necessità di accompagnarla.
-  Guide telescopiche: Le guide telescopiche, facilmente montabili o rimovibili, consentono di introdurre ed estrarre completamente le bacinelle dal forno con maggior praticità. Questo accorgimento garantisce la massima sicurezza durante la verifica della cottura e nell'estrazione dei cibi, evitando l'inserimento della mano nel forno caldo.
-  Comandi Touch Control: Presenti su alcuni modelli di forni, piani di cottura, cappe e lavastoviglie, attivano la funzione con un semplice tocco.
-  Indica il volume utile della cavità del forno.
-  Smart Cooking è la ricetta perfetta per ogni occasione. Carne, pesce, pasta, dolci, ecc. fino a 150 ricette automatiche che permettono di effettuare una qualsiasi preparazione con un solo click. Decidi il tuo menu e poi il forno si occuperà del resto.
-  Pulizia serbatoio: Per garantire un funzionamento ottimale dell'apparecchio, si consiglia di effettuare una pulizia del serbatoio circa una volta ogni 2-3 mesi.
-  Controllo elettronico: Il controllo elettronico gestisce al meglio le temperature e favorisce l'uniformità del calore, mantenendo costante il valore impostato, con oscillazioni minime di 2-3°C. Questa prerogativa fa sì che persino le ricette più sensibili agli sbalzi di temperatura, come torte, soufflé e sformati, possano lievitare e cuocere in modo più uniforme.
-  Vapor clean: la particolare funzione VAPOR CLEAN facilita la pulizia attraverso l'impiego del vapore che si genera inserendo nell'apposita imbutitura della cavità una piccola dose di acqua.
-  Indica il volume utile della cavità del forno.