

# SF4604WMCNR

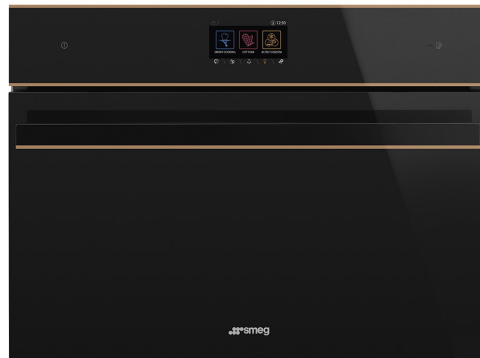

<b>Κατηγορία</b>	60cm - ύψος 45cm
<b>Οικογένεια προϊόντων</b>	Φούρνος
<b>Παροχή ενέργειας</b>	Ηλεκτρική
<b>Πηγή θερμότητας</b>	PEYMA
<b>Cooking method</b>	Combi Μικροκυμάτων
<b>Σύστημα καθαρισμού</b>	VaporClean
<b>Κωδικός EAN</b>	8017709275976



## ΑΙΣΘΗΤΙΚΗ

<b>Αισθητική</b>	Dolce Stil Novo	<b>Τύπος γυαλιού</b>	Eclipse
<b>Χρώμα</b>	Μαύρο	<b>Πόρτα</b>	Πλήρως γυάλινη
<b>Φινίρισμα</b>	Γυαλιστερό	<b>Λαβή</b>	Dolce Stil Novo
<b>Design</b>	Flat	<b>Χρώμα λαβής</b>	Μαύρο
<b>Χρώμα Φινιρισματος</b>	Χαλκός	<b>Λογότυπος</b>	Εφαρμοσμένο
<b>Υλικό</b>	Γυαλί		

## ΧΕΙΡΙΣΜΟΣ



<b>Τύπος οθόνης</b>	VivoScreen	<b>Αριθμός γλωσσών οθόνης</b>	11
<b>Τύπος οθόνης</b>	TFT	<b>Εμφάνιση γλωσσών</b>	Italiano, English (UK), Français (FR), Nederlands, Español (ES), Português (PT), Svenska, Русский, Deutsch (DE), Dansk, Polski
<b>Τρόπος χειρισμού</b>	Πλήρης αφή		

## ΠΡΟΓΡΑΜΜΑΤΑ / ΛΕΙΤΟΥΡΓΙΕΣ

<b>Αριθμός λειτουργιών μαγειρέματος</b>	15
<b>Αυτόματα προγράμματα</b>	56
<b>Προσαρμόσιμες συνταγές</b>	64

## Μαγειρικές λειτουργίες

Πάνω + κάτω αντίσταση	Πάνω + κάτω αντίσταση & αέρας	Πίσω αντίσταση & αέρας
Turbo	Eco	Μεγάλο γκριλ
Μεγάλο γκριλ & αέρας	Κάτω αντίσταση	Πίσω + κάτω αντίσταση & αέρας
Pizza		

## Λειτουργίες μικροκυμάτων

Μικροκύματα	Πάνω, κάτω αντίσταση, αέρας & μικροκύματα	Πίσω αντίσταση, αέρας & μικροκύματα
Γκριλ & μικροκύματα	Αναθέρμανση	

## Άλλες λειτουργίες

Απόψυξη βάσει χρόνου	Απόψυξη βάσει βάρους	Φούσκωμα ζύμης
Keep warm	Αναθέρμανση πιάτων	Sabbath

## Λειτουργίες καθαρισμού

VaporClean
------------

## ΕΠΙΛΟΓΕΣ



<b>Επιλογές ρύθμισης χρόνου</b>	Καθυστέρηση έναρξης και αυτόματη λήξη μαγειρέματος	<b>Λειτουργία εκθεσιακού χώρου</b>	Ναι
<b>Υπενθύμιση</b>	Ναι	<b>Λειτουργία επίδειξης</b>	Ναι
<b>Χρονοδιακόπτης</b>	3	<b>Αισθητήρες αφής</b>	Ναι
<b>Κλειδωμά χειριστηρίων / Ασφάλεια παιδιών</b>	Ναι	<b>Ιστορικό πρόσφατα επιλεγμένων λειτουργιών</b>	Ναι, οι τελευταίες 10 λειτουργίες
<b>Άλλες επιλογές</b>	Keep warm, Eco light, Γρήγορη εκκίνηση, Ρύθμιση γλώσσας, ECO-logic, Ένταση ήχου, Ηχητική επιβεβαίωση, Φωτεινότητα	<b>Ταχεία προθέρμανση</b>	Ναι
<b>Smart cooking</b>	Ναι	<b>Λειτουργία Instant GO</b>	Ναι

## ΤΕΧΝΙΚΑ ΧΑΡΑΚΤΗΡΙΣΤΙΚΑ



Capacity (Lt)	40 l
<b>Ελάχιστη θερμοκρασία</b>	30 °C
<b>Μέγιστη θερμοκρασία</b>	250 °C
<b>Αριθμός οδηγών</b>	3
<b>Αριθμός λαμπτήρων</b>	2
<b>Τύπος λαμπτήρων</b>	Αλογόνου
<b>Ισχύς λαμπτήρα</b>	40 W
<b>Ενεργοποίηση φωτισμού με το άνοιγμα της πόρτας</b>	Ναι
<b>Ισχύς κάτω αντίστασης</b>	1000 W
<b>Ισχύς γκριλ</b>	2000 W
<b>Ισχύς πίσω κυκλικής αντίστασης</b>	1400 W
<b>Απενεργοποίηση αντιστάσεων &amp; αέρα με το άνοιγμα της πόρτας</b>	Ναι

<b>Τύπος ανοίγματος πόρτας</b>	Προς τα κάτω
<b>Πόρτα</b>	Πόρτα ασφαλείας
<b>Κρύσταλλα πόρτας</b>	3
<b>Απενεργοποίηση μικροκυμάτων με το άνοιγμα της πόρτας</b>	Ναι
<b>Μεντεσέδες Soft Close</b>	Ναι
<b>Σύστημα ψύξης</b>	Εφαπτόμενο
<b>Cooling duct</b>	Single
<b>Ωφέλιμες διαστάσεις χώρου κοιλότητας (ΥxΠxB)</b>	212x462x407 mm
<b>Έλεγχος θερμοκρασίας</b>	Ηλεκτρονικός
<b>Υλικό κοιλότητας</b>	Σμάλτο Ever Clean
<b>Προστασία οθόνης μικροκυμάτων</b>	Ναι

## ΣΗΜΑΝΣΗ ΑΠΟΔΟΣΗΣ / ΕΝΕΡΓΕΙΑΣ



<b>Καθαρή χωρητικότητα</b>	40 λίτρα
<b>Αριθμός κοιλοτήτων</b>	1

<b>Ισχύς μικροκυμάτων</b>	1000 W
---------------------------	--------

## ΠΕΡΙΛΑΜΒΑΝΟΜΕΝΑ ΑΞΕΣΟΥΑΡ



<b>Ράφι με stop και προστασία πίσω</b>	1
<b>Ένθετη σχάρα ψησίματος</b>	1

<b>Γυάλινο ταψί</b>	1
<b>Τηλεσκοπικοί οδηγοί, μερικής εξαγωγής</b>	1

## ΗΛΕΚΤΡΙΚΗ ΣΥΝΔΕΣΗ

<b>Τάση</b>	220-240 V
<b>Φις</b>	Όχι
<b>Ένταση ρεύματος</b>	14 A

<b>Ονομαστική ισχύς</b>	3100 W
<b>Συχνότητα (Hz)</b>	50 Hz
<b>Μήκος καλωδίου τροφοδοσίας</b>	115 cm



## Compatible Accessories

### BN620-1



Εμαγιέ ταψί κατάλληλο για φούρνους 45cm και 60cm. Βάθος 20 mm. Ιδανικό για μεγάλη γκάμα αλμυρών και γλυκών.

### GTP



Μερικώς εξαγώμενοι τηλεσκοπικοί οδηγοί (1 επίπεδο), κατάλληλοι για παραδοσιακούς φούρνους. Κατασκευασμένα από ανοξείδωτο ατσάλι, εγγυώνται σταθερότητα και διευκολύνουν την ομαλή εξαγωγή των ταψιών.

### PALPZ



Φτυάρι πίτσας με αναδιπλούμενη χειρολαβή πλάτος: 315mm μήκος: 325mm

### PR3845X



Ανοξείδωτο ατσάλι χωρίς δακτυλιές. Κάλυμμα επιπλού για την τοποθέτηση περισσότερων φούρνων σε στήλη.

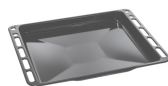

### BN640

Εμαγιέ ταψί κατάλληλο για φούρνους 45cm και 60cm. Βάθος 40 mm. Ιδανικό για το μαγείρεμα και το ψήσιμο κρέατος και ψαριού σε σάλτσες. Ιδανικό επίσης για πειραματισμούς με πιο ελαφριά και τραγανά συνοδευτικά

### GTT



Πλήρως εξαγώμενοι τηλεσκοπικοί οδηγοί (1 επίπεδο), κατάλληλοι για παραδοσιακούς φούρνους. Κατασκευασμένοι από ανοξείδωτο ατσάλι, εγγυώνται σταθερότητα και διευκολύνουν την ομαλή εξαγωγή των ταψιών.

### PR3845N

















Μαύρο κάλυμμα για έπιπλα όταν τοποθετούνται περισσότεροι φούρνοι στη στήλη



















### STONE2

















Ορθογώνια πέτρα πίτσας χωρίς λαβές, κατάλληλη για φούρνους πλάτους 45 και 60 εκατοστών. Διαστάσεις W42 x H1,8 x D37,5cm. Ιδανικός για το μαγείρεμα πίτσας με τα ίδια αποτελέσματα με έναν κλασικό ξυλόφουρνο. Μπορεί επίσης να χρησιμοποιηθεί για το ψήσιμο ψωμιού, ψωμιού φокάτσια και άλλων συνταγών, όπως οι πίτες, φλαν ή μπισκότα

## Symbols glossary

-  Παιδική ασφάλεια: ορισμένα μοντέλα είναι εξοπλισμένα με συσκευή για το κλείδωμα του προγράμματος/κύκλου έτσι ώστε να μην μπορεί να αλλάξει κατά λάθος.
-  Σύστημα ψύξης αέρα: για την εξασφάλιση ασφαλών επιφανειακών θερμοκρασιών.
-  Απόψυξη κατά βάρος: Με αυτή τη λειτουργία καθορίζεται ο χρόνος απόψυξης
-  Αυτόματη απενεργοποίηση φωτισμού: για μεγαλύτερη εξοικονόμηση ενέργειας, ο φωτισμός σβήνει αυτόματα μετά από ένα λεπτό από την έναρξη του μαγειρέματος.
-  Ηλεκτρική
-  Combi μικροκυμάτων: Αυτός ο φούρνος συνδυάζει δύο διαφορετικούς τρόπους μαγειρέματος (τον παραδοσιακό και τα μικροκύματα). Οι combi φούρνοι αυξάνουν τις δυνατότητες μαγειρέματος, ενώ ταυτόχρονα παρέχουν μέγιστη ευελιξία χρήσης.
-  Απόψυξη με το χρόνο: με αυτή τη λειτουργία ο χρόνος απόψυξης των τροφίμων καθορίζεται αυτόματα.
-  Πόρτες με τριπλά τζάμια: Αριθμός τζαμιών πόρτας.
-  ECO-logic: η επιλογή σας επιτρέπει να περιορίσετε το όριο ισχύος της συσκευής για πραγματική εξοικονόμηση ενέργειας.
-  Σμάλτο Ever Clean: εφαρμόζεται ηλεκτροστατικά, από άκρη σε άκρη για την αποφυγή ρωγμών με την πάροδο του χρόνου. Είναι ένα ιδιαίτερο πυρολυτικό σμάλτο, ανθεκτικό στα οξέα, το οποίο, εκτός από ευχάριστα φωτεινό, προάγει τον καλύτερο καθαρισμό των τοιχωμάτων του φούρνου, χάρη στη μη πορώδη επιφάνεια. Ψήνεται σε θερμοκρασία άνω των 850°C και πολυμερίζεται αργά σε επιστημονικά καθορισμένο ρυθμό για να εξασφαλίσει ομοιόμορφο βάθος και αντοχή. Το σμάλτο Ever Clean δημιουργεί ένα άψογο φινίρισμα τόσο στο εσωτερικό του φούρνου όσο και στα ταψιά, κάνοντας τις επιφάνειες του φούρνου απίστευτα εύκολες στον καθαρισμό. Διατηρείται με την πάροδο του χρόνου καθώς μειώνει την πρόσφυση του λίπους κατά το μαγείρεμα.
-  Πάνω και κάτω αντίσταση με αέρα: Έντονη και ομοιογενής παραδοσιακή μαγειρική, κατάλληλη και για σύνθετες συνταγές. Ο ανεμιστήρας είναι ενεργός και η θερμότητα έρχεται από κάτω και από πάνω ταυτόχρονα. Έτσι εξασφαλίζει ταχύτερο και πιο ομοιογενές αποτέλεσμα, διατηρώντας τα αρώματα και την υγρασία στο εσωτερικό. Ιδανικό για ζυμαρικά φούρνου, μπισκότα, ψητά και πίτες.
-  Στατικό μαγείρεμα: Παραδοσιακή μαγειρική λειτουργία κατάλληλη για την προετοιμασία ενός φαγητού τη φορά. Ο ανεμιστήρας δεν είναι ενεργός και η θερμότητα έρχεται από κάτω και από πάνω ταυτόχρονα. Το στατικό μαγείρεμα είναι πιο αργό και ντελικάτο, ιδανικό για καλά μαγειρεμένα και στεγνά φαγητά ακόμα και στο εσωτερικό τους. Ιδανικό για το μαγείρεμα όλων των ειδών ψητών, λιπαρών κρέατων, ψωμιού, γემιστών κέικ.
-  Κάτω αντίσταση: η θερμότητα προέρχεται μόνο από το κάτω μέρος της κοιλότητας. Ο ανεμιστήρας δεν είναι ενεργός. Ιδανικό για γλυκές και αλμυρές πίτες και pizza. Σχεδιασμένο για να ολοκληρώσει το μαγείρεμα και να κάνει το φαγητό πιο τραγανό. Αυτό το σύμβολο στους φούρνους αερίου υποδεικνύει τον φλόγιστο αερίου.
-  Πίσω και κάτω αντίσταση με αέρα: Η προσθήκη της κάτω αντίστασης προσθέτει επιπλέον θερμότητα στη βάση για τα τρόφιμα που απαιτεί επιπλέον μαγείρεμα.

-  **Κυκλική αντίσταση με αέρα:** Ο συνδυασμός του αέρα με την πίσω κυκλική αντίσταση δίνει μια μέθοδο μαγειρέματος ζεστού αέρα. Αυτό παρέχει πολλά οφέλη, συμπεριλαμβανομένης της μη προθέρμανσης, εάν ο χρόνος μαγειρέματος υπερβαίνει τα 20 λεπτά, χωρίς μεταφορά γεύσης κατά το μαγείρεμα διαφορετικών τροφίμων ταυτόχρονα, λιγότερη κατανάλωση ενέργειας και μικρότερους χρόνους μαγειρέματος. Καλό για όλα τα είδη φαγητού.
-  **ECO:** μαγείρεμα χαμηλής κατανάλωσης ενέργειας. Αυτή η λειτουργία είναι κατάλληλη για μαγείρεμα σε ένα μόνο ράφι με χαμηλή κατανάλωση ενέργειας. Συνιστάται για όλα τα είδη τροφίμων εκτός από αυτά που μπορούν να παράγουν πολλή υγρασία (για παράδειγμα λαχανικά). Για να επιτευχθεί η μέγιστη εξοικονόμηση ενέργειας και να μειωθεί ο χρόνος, συνιστάται να τοποθετείτε το φαγητό στο φούρνο χωρίς προθέρμανση.
-  **Γκριλ:** Πολύ έντονη θερμότητα προέρχεται μόνο από πάνω, από την διπλή αντίσταση. Ο ανεμιστήρας δεν είναι ενεργός. Παρέχει εξαιρετικά αποτελέσματα ψησίματος και γκρατιναρίσματος. Χρησιμοποιούμενο στο τέλος του μαγειρέματος, δίνει ένα ομοιόμορφο ρόδισμα στα πιάτα.
-  **Γκριλ με αέρα:** έντονη θερμότητα προέρχεται μόνο από την πάνω διπλή αντίσταση ενώ ο ανεμιστήρας είναι ενεργός. Επιτρέπει το βέλτιστο ψήσιμο των πιο χοντρών κομματιών κρέατος.
-  **Μικροκύματα:** Διεσθύνοντας κατευθείαν στο φαγητό, τα μικροκύματα μαγειρεύουν πολύ γρήγορα και με σημαντική εξοικονόμηση ενέργειας. Κατάλληλα για μαγείρεμα χωρίς λίπος, είναι επίσης σε θέση να ξεπαγώσουν και να ζεστάνουν τα τρόφιμα χωρίς να αλλοιώσουν την αρχική τους εμφάνιση και άρωμα. Η λειτουργία μικροκυμάτων μπορεί επίσης να συνδυαστεί με συμβατικές λειτουργίες με όλα τα πλεονεκτήματα που προκύπτουν. Ιδανικό για όλα τα είδη τροφίμων.
-  **Μαγείρεμα με ταυτόχρονη χρήση του θερμαντικού στοιχείου σε συνδυασμό με ανεμιστήρα και φούρνο μικροκυμάτων.**
-  **Μικροκύματα + γκριλ:** Η χρήση του γκριλ έχει ως αποτέλεσμα το τέλειο ρόδισμα της επιφάνειας του φαγητού. Η δράση των μικροκυμάτων επιτρέπει το μαγείρεμα του εσωτερικού μέρους του φαγητού σε σύντομο χρονικό διάστημα.
-  **Ο ανεμιστήρας σε συνδυασμό με το παραδοσιακό μαγείρεμα, όπου η θερμότητα παράγεται από πάνω και κάτω, παρέχει ομοιόμορφη θερμότητα. Η προσθήκη της λειτουργίας μικροκυμάτων επιτρέπει τα ίδια μαγειρικά αποτελέσματα σε λιγότερο χρόνο.**
-  **Αυτή η λειτουργία μπορεί να ζεστάνει τα προμαγειρεμένα πιάτα, χωρίς να στεγνώσει ή να σκληρύνει.**
-  **Λειτουργία πίτσας:** Η ταυτόχρονη λειτουργία τριών στοιχείων εξασφαλίζει τη βέλτιστη δυνατότητα μαγειρέματος όταν χρησιμοποιείται με την πέτρα πίτσας Smeg.
-  **Turbo:** Η χρήση του αέρα με την πίσω αλλά και την πάνω και κάτω αντίσταση επιτρέπει το γρήγορο μαγείρεμα, ακόμα και σε πολλά ράφια χωρίς να αναμειγνύονται τα αρώματα. Ιδανικό για μεγάλες ποσότητες ή φαγητά που απαιτούν έντονο μαγείρεμα.
-  **Μικρές συσκευές ύψους 45 cm - ιδανική λύση για την κάλυψη των λειτουργικών απαιτήσεων των σετ κουζίνας μικρού ύψους. Διατίθεται σε διάφορους τύπους και σε διαφορετικά στυλ.**
-  **KEEP WARM.** Λειτουργία που κρατά ζεστό το φαγητό μετά το πέρας του μαγειρέματος
-  **Ασύμμετρος φωτισμός:** Δύο αντίθετα τοποθετημένα πλευρικά φώτα σε διαφορετικό ύψος, αυξάνουν την ορατότητα στο εσωτερικό του φούρνου.
-  **Προθέρμανση:** Μια επιλογή για τη θέρμανση των πιάτων και τη διατήρηση των έτοιμων γευμάτων ζεστά.
-  **Ο αέρας στους 40°C παρέχει το ιδανικό περιβάλλον για να παρέχει μείγματα ζύμης τύπου μαγιάς. Απλά επιλέξτε τη λειτουργία και τοποθετήστε τη ζύμη στην κοιλότητα για την κατανομή**
-  **Ταχεία προθέρμανση:** Η λειτουργία ταχείας προθέρμανσης μπορεί να χρησιμοποιηθεί για την επίτευξη της επιλεγμένης θερμοκρασίας μέσα σε λίγα λεπτά.
-  **Σάββατο:** Αυτή η λειτουργία σας επιτρέπει να μαγειρεύετε φαγητό κατά τη διάρκεια του Σαββάτου, της γιορτής της ανάπαυσης στην Εβραϊκή θρησκεία, σεβόμενοι τις αρχές. Ο φούρνος λειτουργεί

-  Οδηγός αφής: Κρατώντας πατημένο οποιοδήποτε σύμβολο για 3 δευτερόλεπτα μπορείτε να πάρετε πληροφορίες σχετικά με τη λειτουργία του
-  Το Smart Cooking είναι η τέλεια συνταγή για κάθε περίπτωση. Κρέας, ψάρι, ζυμαρικά, επιδόρπια κ.λπ. έως και 150 αυτόματες συνταγές που επιτρέπουν να κάνετε οποιαδήποτε προετοιμασία με ένα μόνο κλικ. Αποφασίστε το μενού και ο φούρνος αναλαμβάνει τα υπόλοιπα.
-  Τηλεσκοπικές ράγες: σας επιτρέπουν να τραβήξετε έξω το πιάτο και να το ελέγξετε χωρίς να χρειαστεί να το αφαιρέσετε εντελώς από το φούρνο.
-  ΠΤΥΣΣΟΜΕΝΟ ΓΚΡΙΑ: το γκριλ μπορεί εύκολα να μετακινηθεί για να καθαρίσετε την οροφή του θαλάμου με ένα απλό βήμα.
-  Vapor Clean: μια απλή λειτουργία καθαρισμού με ατμό που μαλακώνει τις επικαθίσεις στην κοιλότητα του φούρνου.
-  Η χωρητικότητα δηλώνει την ποσότητα του χρησιμοποιήσιμου χώρου στην κοιλότητα του φούρνου σε λίτρα.
-  Keep warm: η λειτουργία επιτρέπει τη διατήρηση των φαγητών ζεστών μετά το μαγείρεμα.
-  Η κοιλότητα του φούρνου έχει 3 διαφορετικά επίπεδα μαγειρέματος.
-  Soft close: όλα τα μοντέλα είναι εξοπλισμένα με προηγμένη λειτουργία ομαλού κλεισίματος της πόρτας, η οποία επιτρέπει στη συσκευή να κλείνει ομαλά και αθόρυβα.
-  Ηλεκτρονικός έλεγχος: Σας επιτρέπει να διατηρείτε τη θερμοκρασία στο εσωτερικό του φούρνου με ακρίβεια 2-3 ° C. Αυτό επιτρέπει να μαγειρεύετε γεύματα που είναι πολύ ευαίσθητα στις αλλαγές θερμοκρασίας, όπως κέικ, σουφλέ, πουτίγκες.
-  Χειριστήρια αφής: Τα εύχρηστα χειριστήρια αφής επιτρέπουν τον προγραμματισμό της συσκευής με το πάτημα ενός κουμπιού.
-  Η χωρητικότητα δηλώνει την ποσότητα του χρησιμοποιήσιμου χώρου στην κοιλότητα του φούρνου σε λίτρα.
-  Η οθόνη 4.3" VIVOscreen διαθέτει προηγμένη έγχρωμη διεπαφή αφής για την αυτόματη διαχείριση προγραμμάτων ψησίματος όπως Delta T, Multi-step και SameTime.
-  INSTANT GO: ενεργοποιώντας αυτήν την επιλογή προχωράτε σε άμεση έναρξη του μαγειρέματος. Η προθέρμανση περιλαμβάνεται στον χρόνο μαγειρέματος και ο φούρνος θα φτάσει σταδιακά στην επιθυμητή θερμοκρασία. Ιδιαίτερα κατάλληλο για κατεψυγμένα τρόφιμα.