

# SF4604WMCNR

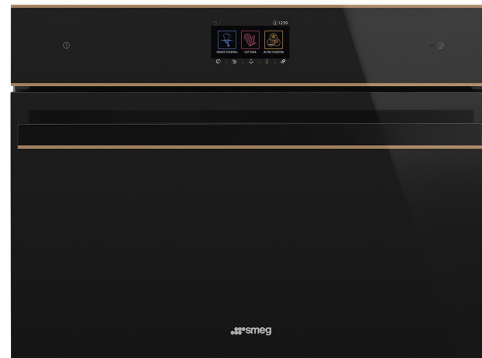

Kategori	Kompakt 45 cm
Produktserien	Ovn
Strømkilde	Elektrisk
Varmekilde	Elektrisk
Matlagingsmetode	Kombimikrobølgeovn
Rensesystem	Damprens
EAN-kode	8017709275976



## Estetisk linje

Estetikk	Dolce Stil Novo	Glass Type	Formørkelse
Farge	Sort	Dør	Helglass
Finish	Blank	Håndtak	Dolce Stil Novo
Design	Flat	Håndtak farge	Sort
Overflate komponenter	Kobber	Logo	Anvendt
Materiale	Glass		

## Kontroller



Displaynavn	VivoScreen	Antall visningsspråk	11
Displayteknologi	TFT	Visningsspråk	Italiano, English (UK), Français (FR), Nederlands, Español (ES), Português (PT), Svenska, Русский, Deutsch (DE), Dansk, Polski
Kontrollinnstilling	Trykkontroller		

## Programmer/funksjoner

Antall tilberedningsfunksjoner	15
Automatiske programmer	56
Oppskrifter tilpasses	64

### Tradisjonelle tilberedningsfunksjoner

Statisk	Vifte assistert	Varmluft
Turbo	Eco	Stor grill
Vifte grill (stor)	Undervarme	Varmluft (Pizza/pai funksjon)
Pizza		

### Mikrobølgeovn funksjoner

Mikrobølgeovn	Mikrobølgeovn + bunn + topp + vifte	Mikrobølgeovn + varmluft + vifte
Mikrobølgeovn + grill	Oppvarming og re-generasjon	

### Andre funksjoner

Opptining etter tid	Opptining etter vekt	Heving
Varmholdingsfunksjon	Tallerkenvarmere	Helgeinnstilling

### Rengjøringsfunksjoner

Vapor Clean
-------------

## Funksjoner



<b>Tidsinnstillingsvalg</b>	Tilberedning med forsinket start og automatisk slutt	<b>Demomodus</b>	Ja
<b>Timer</b>	Ja	<b>Demo-opplæringssett</b>	Ja
<b>Tidsur</b>	3	<b>Touch guide kronologi</b>	Ja, de siste 10 funksjonene benyttet
<b>Kontroller med barnelås</b>	Ja	<b>Rask forvarming</b>	Ja
<b>Andre muligheter</b>	Varmholdingsfunksjon, Eco lys, Quick start, Språkinnstilling, ECO-logic, Luminosità, Toner, Volum toni	<b>Forvarming administrasjon</b>	Ja
<b>Smart komfyr</b>	Ja		

## Tekniske egenskaper



<b>Kapasitet (l)</b>	<50 l	<b>Dør åpning type</b>	Standard åpning
<b>Laveste temperatur</b>	30 °C	<b>Dør</b>	Temperaturregulert dør
<b>Høyeste temperatur</b>	250 °C	<b>Antall glass i ovnsdøren</b>	3

Antall hyller	3	Mikrobølgeovn stopper når dør åpnes	Ja
Antall lamper	2	Mykt lukkende hengsler	Ja
Type lampe	Halogen	Kjølesystem	Tangential
Lett effekt	40 W	Kjøledyse	Enkelt
Lys når døren åpnes	Ja	Nettomål for ovnsrom (H x B x D)	212x462x407 mm
Sirkulerende varmeelement - Strøm	1000 W	Temperaturkontroll	Elektronisk
Grillelement - styrke	2000 W	Materiale ovnsrom	Ever clean-emaile
Sirkulerende varmeelement - effekt	1400 W	Verneskjerm for mikrobølgeovn	Ja
Oppvarming suspendert når døren åpnes	Ja		

## Kapasitets-/energietikett



Nettovolum for ovnsrom	40 l	Mikrobølgeeffekt	1000 W
Antall ovnsrom	1		

## Medfølgende tilbehør



Rist med bakre stopp og sidestopp	1	Brett i glass	1
Ristinnsats for brett	1	Delvis uttrekkbar teleskopskinne	1

## Elektrisk tilkobling

Spenning	220-240 V	Elektrisk tilkoblingseffekt (W)	3100 W
Støpseltype	Nei	Frekvens (Hz)	50 Hz
Nåværende	14 A	Lengde på ledning	115 cm



## Compatible Accessories

### BN620-1

Emaljert brett, 20 mm dypt



### GTP

\*\*Delvis uttrekkbare teleskopskinner (1 nivå)\*\* Utstrekk: 300 mm Materiale: Rustfritt stål AISI 430 polert



### PALPZ

Pizzaspade med foldbart håndtak  
bredde: 315 mm lengde: 325 mm



### PR3845X

Fleksikkert rustfritt stål. Møbellist  
mellom stablede ovner



### BN640

Emaljert brett, 40mm dypt



### GTT

\*\*Helt uttrekkbare teleskopskinner (1 nivå)\*\* Utstrekk: 433 mm Materiale: Rustfritt stål AISI 430 polert



### PR3845N

Sort mellomlist for stablede ovner





































### STONE2













Rektangulær pizza-stein uten håndtak, egnet for 45 cm og 60 cm brede ovner. Mål B42 x H1,8 x D37,5cm. Ideelt for steking av pizza med samme resultater som typiske vedfyrte ovner. Kan også brukes til å bakte brød, focaccia og andre oppskrifter som pai, terte eller kjeks



## Symbols glossary

-  Barnesikring: Noen modeller er utstyrt med en innretning som låser programmet/syklusen slik at den ikke kan endres ved uhell.
-  Luftkjølesystem: For å garantere en sikker overflatetemperatur.
-  Vektstyrt tining: Automatisk tinefunksjon. Man kan velge type mat som skal tines fra flere kategorier (KJØTT - FISK - BRØD - DESSERT). Når man taster inn matens vekt vil ovnen automatisk velge den tiden som er best egnet for den aktuelle tiningen.
-  Automatisk deaktivering av lys For høyere energisparing vil lysene slukkes automatisk etter ett minutt fra stekestart. Valget kan deaktiveres via innstillingsmenyen. I dette tilfellet vil lyset forbli tent under hele steketiden.
-  Elektrisk
-  Kombi-mikrobølgeovn: Denne ovnen gjør det mulig å kombinere to forskjellige tilberedningsmåter (tradisjonell med mikrobølger). Kombinerte ovner gir økte muligheter mens man beholder høy fleksibilitet i husholdningsapparatet.
-  Tidsstyrt tining: Manuell tinefunksjon. Når den innstilte tiden løper ut vil funksjonen stanse.
-  Trippel glassdør: Antall glassdører.
-  ECO-logic: Valg som gjør det mulig å begrense effektgrensen til apparatet energisparing.
-  Ever Clean Enamel: Ever Clean emaljen påføres elektrostatiske, fra hjørne til hjørne og kant til kant, for å unngå sprekke-dannelser over tid. Det er en spesielt pyrolytisk emalje, med høy motstand mot syrer i tillegg til å ha en behagelig glans, som muliggjør bedre rengjøring av ovnsveggene takket være sin lavere porøsitet. Den bakes ved 850 °C og polymeriseres ved en vitenskapelig fastsatt hastighet for å sikre en jevn dybde og styrke. Ever Clean emalje gir et elastisk sluttresultat både på innsiden av ovnen og på brettene, noe som gjør at flatene til ovnen er svært enkle å vedlikeholde over tid siden fett ikke fester seg ved steking.
-  Vifteassistert: Intens og homogen tradisjonell steking, passer også for komplekse oppskrifter. Viften er aktiv og varmen kommer fra undersiden og oversiden samtidig. Ventilert steking gir et hurtigere og mer homogent resultat som gir velduftende mat som er fuktig på innsiden. Ideelt for bakt pasta, kjeks, stek og pai.
-  Statisk: Tradisjonell steking egnet for tilberedelse av en rett av gangen. Viften er ikke aktiv og varmen kommer fra undersiden og oversiden samtidig. Statisk steking er langsommere og mer delikat, ideell for godt stekte retter som er tørre også innvendig. Ideelt for steking av alle typer steker, kjøtt med mye fett, brød, kaker med fyll.
-  Bunn: Varmen kommer kun fra undersiden av kammeret. Viften er ikke aktiv. Ideelt for søte og salte paier, fruktpaier og pizza. Utformet for å fullføre stekeprosessen og gjøre maten sprøere. Dette symbolet i en gassovn viser til gassbrenneren.
-  Vifte med sirkulering og undervarme: Ved å legge til det nedre elementet gis det ekstra varme i underkant for mat som krever ekstra tilberedning.

- |  |  |
|--|--|
|  <p><b>Circulaire:</b> Den perfekte funksjonen for å steke alle typer retter på en mer delikat måte. Varmen kommer fra baksiden av ovnen og fordeles hurtig og jevnt. Viften er aktiv. Den er også ideell for steking på flere nivåer uten å blande lukter og smaker.</p>  |  <p><b>ECO:</b> Lavt energiforbruk ved steking. Denne funksjonen er særlig egnet for steking på en halv hylle med lavt energiforbruk. Den er anbefalt for alle typer mat bortsett fra de som kan generere store mengder fuktighet (for eksempel grønnsaker). For å oppnå maksimal energibesparelse og redusere tidsbruken, anbefales det å legge maten i ovnen uten å forhåndsvarme stekekammeret</p> |
|  <p><b>Grill:</b> Svært intens varme kommer kun ovenfra fra et dobbelt varmeelement. Viften er ikke aktiv. Gir ypperlige grill- og gratineringsresultater. Brukes ved endt steking for å gi et en jevn bruking av retten.</p>  |  <p><b>Viftegrill:</b> Svært intens varme kommer kun ovenfra fra et dobbelt varmeelement. Viften er aktivert. Gir optimal grilling av de tykkeste kjøttstykkene. Ideelt for store kjøttstykker.</p>   |
|  <p><b>Mikrobølger:</b> Ved å penetrere rett inn i kjøttet vil mikrobølger tilberede maten svært fort og med betydelig energisparing. Egnet for steking uten fett, men også til tining og varming av mat uten å endre den opprinnelige utseende og aroma. Mikrobølgefunksjonen kan også kombineres med konvensjonelle funksjoner med alle de resulterende fordeler. Ideell for alle typer mat.</p> |  <p><b>Steking med samtidig bruk av varmeelement kombinert med vifte og mikrobølger.</b></p>  |
|  <p><b>Mikrobølge + grillelement:</b> Bruk av grill resulterer i perfekt bruning utvendig. Mikrobølgene gjør det mulig å steke maten innvendig på kort tid.</p>  |  <p><b>Vifte kombinert med tradisjonell steking, hvor varme genereres både oven- og nedenfra for å gi jevn varme. Ved å legge til mikrobølgefunksjonen oppnår man samme stekeresultat på kortere tid.</b></p>   |
|  <p><b>Denne funksjonen kan gjenoppvarm retter uten at de blir tørre eller harde.</b></p>  |  <p><b>Pizzafunksjon:</b> Spesifikk funksjon for pannestekt pizza. Gir en pizza som myk på innsiden og sprø på utsiden, med fyll som er perfekt stekt, ikke tørt og ikke brent.</p>   |
|  <p><b>Turbo:</b> Varmen kommer fra tre retninger: Ovenfra, nedenfra og fra baksiden av ovnen. Viften er aktiv. Gir hurtigere matlaging, selv på flere nivåer uten blanding av aromaer. Ideell for store matvolum eller mat som krever intens steking.</p>   |  <p><b>Kompakte apparater med en høyde på 45 cm - perfekt løsning på funksjonskravene til kjøkkensett med små høyder. Tilgjengelig i flere forskjellige stiler.</b></p>   |
|  <p><b>KEEP_WARM_72dpi</b></p>   |  <p><b>Sidelys:</b> To motstående sidelys øker sikten på innsiden av ovnen.</p>   |
|  <p><b>Platestativvarming:</b> Funksjon for varming eller varmeholding av retter. Sett bakebrettet på nederste hylle og stable rettene som skal varmes opp.</p>  |  <p><b>Luft ved 40 °C gir perfekte omgivelser for etterheving av gjærholdige deigblandinger. Velg funksjonen og plasser deigen i ovnsrommet for den beregnede tiden</b></p>   |
|  <p><b>Hurtig forvarming:</b> Steking etterfølges av en forvarmingsfase som lar stekekammeret nå den innstilte temperaturen. Denne funksjonen reduserer tidsbruken med opptil 50%.</p>   |  <p><b>SABBAT:</b> Funksjon som gjør det mulig å tilberede mat samtidig som man respekterer Jødedommens hviledag.</p>   |
|  <p><b>Funksjon som løser enhver tvil. Mer enn 100 popup-vinuder som kan åpnes med et langt trykk på hvert ikon, gir informasjon om bruk av displayet og steking.</b></p>  |  <p><b>Ovnkammeret har 3 forskjellige stekenivåer.</b></p>  |

-  Smart Cooking er den perfekte oppskrift for enhver anledning. Kjøtt, fisk, pasta, desserter osv., opptil 150 automatiske oppskrifter som gjør det mulig å tilberede enhver rett med en enkelt trykk. Velg din meny, ovnen tar seg av resten.
-  Teleskopskinner: Gjør det mulig å dra ut retter og sjekke disse uten å fjerne dem fullstendig fra ovnen.
-  Tiltbar rist: Den tiltbare risten kan enkelt hektes av for å flytte varmeelementet og rengjøre oversiden av apparatet i et enkelt steg.
-  Vapor Clean: En enkel rengjøringsfunksjon som bruker damp til å løse opp avleiringer i ovnkammeret.
-  Kapasiteten angir mengden anvendbar plass i ovnen oppgitt i liter.
-  Varmeholding: Funksjonen holder den tilberedte maten varm.
-  Soft close: Alle modeller er utstyrt med avansert funksjon for myk lukking av døren, noe som gjør at enheten lukkes mykt og stille.
-  Elektronisk kontroll: Gjør det mulig å kontrollere temperaturen i ovnen med en presisjon på 2-3 °C. Dette gjør det mulig å steke mat som er svært følsom for temperaturendringer, slik som kaker, soufflé, pudding.
-  Touch-kontroll: Enkelt touch-kontroll som gjør at apparatet kan programmeres med et enkelt tastetrykk.
-  Kapasiteten angir mengden anvendbar plass i ovnen oppgitt i liter.
-  4,3" VIVOscreen-display gir et avansert touch-grensesnitt med farger, for automatisk styring av tennprogrammer som Delta T, Multi-step og SameTime.
-  INSTANT GO: Aktivering av denne funksjonen gjør det mulig å starte matlagingen umiddelbart. Forvarming er inkludert i steketiden og ovnen vil gradvis nå ønsket temperatur. Særlig egnet for frossen mat.