

SF4604WMCNX

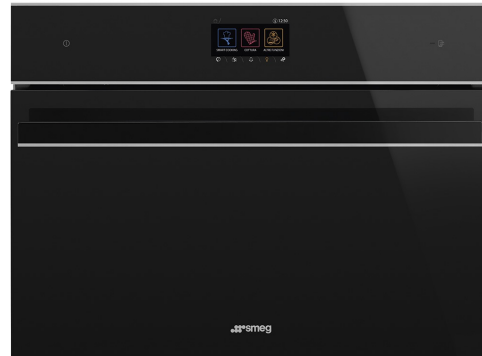

Kategoria	45 cm
Kategoria e produktit	Furrë
Furnizimi me energji	Elektrike
Burimi i nxehtësisë	RRYMË ELEKTRIKE
Metoda e gatimit	Mikrovalë e kombinuar
Sistem pastrimi	Vapor Clean
Kodi EAN	8017709275983



Estetika

Estetika	Dolce Stil Novo	Lloji i xhamit	Eclipse
Ngjyra	E zeze	Dera	Xham i plotë
Finiturë	Me shkëlqim	Doreza	Dolce Stil Novo
Design	Flat	Ngjyra e dorezës	E zeze
Përfundimi i komponentit	Inoks	Logo	Applied
Materiali	Qelqi		

Kontrollet













Emri i ekranit	VivoScreen	Numri i gjuhëve të ekranit	11
Teknologjia e ekranit	TFT	Gjuhët e ekranit	Italiano, English (UK), Français (FR), Nederlands, Español (ES), Português (PT), Svenska, Русский, Deutsch (DE), Dansk, Polski
Cilësimi i kontrollit	Full touch		



Programe/funksione

Numri i funksioneve të gatimit	15
Programet automatike	56
Receta të personalizueshme	64

Funksionet e gatimit tradicional

 Statik	 Me ventilator	 Qarkore
 Turbo	 Eco	 Skarë e madhe
 Skarë me ventilator (e madhe)	 Bazamenti	 Qarkore + pjesa e poshtme
 Pica		

Funksionet e mikrovalës

 Mikrovalë	 Me ventilator	 Qarkore
 Mikrovalë + skarë	 Ngrohje dhe rigjenerim	

Funksione të tjera

 Shkrire sipas kohës	 Shkrire sipas peshës	 Fermentim
 Mbaj të ngrohtë	 Raft/ngrohës pjatash	 Sabbath

Funksionet e pastrimit

 Vapor Clean
--

Opsionet



Opsionet e përcaktimit të kohës	Vono fillimin dhe përfundimin automatik të gatimit	Opsioni demonstrues i showroom-it	Po
Mbajtësi i minutave	Po	Modaliteti Demo-tutorial	Po
Kohëmatësi	3	Udhëzues me prekje	Po
Blllokuesi i kontrolleve/siguria e fëmijës	Po	Kronologjia	Po, 10 funksionet e fundit të përdorura
Opsione të tjera	Mbaj të ngrohtë, Eco light, Ndezje e shpejtë, Cilësimi i gjuhës, Ndriçim, Tingujt, Volumi i tingujve	Ngrohje paraprake e shpejtë	Po
Smart cooking	Po	Instant GO	Po

Veçoritë teknike



Capacity (Lt)	40 l	Lloji i hapjes së derës	Hapje standarde
Temperatura minimale	30 °C	Dera	Derë e temperuar

Temperatura maksimale	250 °C	Nr. total. i xhamave të dyerve	3
Numri i rafteve	3	Mikrovala ndalon kur hapet dera	Po
Numri i dritave	2	Mentesha "Soft Close"	Po
Lloji i dritës	Halogjen	Sistemi i ftohjes	Tangjencial
Fuqia e dritës	40 W	Cooling duct	Single
Dritë me ndezje kur dera është e hapur	Po	Përmasat e hapësirës së përdorshme (LxGjxTh)	212x462x407 mm
Fuqia e elementit të poshtëm të ngrohjes	1000 W	Kontrolli i temperaturës	Elektronike
Fuqia e elementit të skarës	2000 W	Materiali i kavitetit	Emalim "Ever Clean"
Fuqia e elementit ngrohës të qarkores	1400 W	Mbrojtësi i ekranit të mikrovalës	Po
Ngrohja pezullohet kur hapet dera	Po		

Etiketa e performancës/energjisë



Volumi neto i hapësirës	40 l	Fuqia efikase e mikrovalës	1000 W
Numri i hapësirave	1		

Aksesorët e përfshirë



Raft me ndalesë të pasme dhe anësore	1	Tabaka xhami	1
Konturet e inserteve	1	Shina udhëzuese teleskopike, nxjerrje e pjeshme	1

Lidhja elektrike

Tensioni	220-240 V	Fuqia nominale	3100 W
Tapë	Jo	Frekuenca (Hz)	50 Hz
Rryma	14 A	Gjatësia e kablllos së furnizimit me energji elektrike	115 cm



Compatible Accessories

BN620-1



Tavë e emaluar e përshtatshme për furra 45cm dhe 60cm. Thellësi 20 mm. E përkryer për pjekjen e një game të gjerë pjatash të kripura dhe të ëmbla.

GTP



Udhëzues teleskopik pjesërisht të nxjerrshëm (1 nivel), të përshtatshëm për furrat tradicionale. Prej materiali inoksi, ato garantojnë stabilitet dhe lehtësojnë nxjerrjen e lehtë të tavave.

PALPZ



Lopatë picash me dorezë të palosshme. Përmasat Gj31,5 x L32,5 cm. E lehtë dhe e përshtatshme për t'u përdorur dhe ruajtur. E përkryer për të servurur pica, bukë dhe pasta të shijshme në mënyrë të sigurt dhe profesionale.

PR3845X



Inoks kundër shenjave të gishtave. Mbulesë për mobilie në instalim kolonë të më shumë se një furre

BN640



Tavë e emaluar e përshtatshme për furra 45cm dhe 60cm. Thellësi 540 mm. E përkryer për gatimin dhe pjekjen e mishit dhe peshkut me salca. Ideale gjithashtu për të eksperimentuar me pjata shoqëruese më të lehta dhe krokante

GTT



Udhëzues teleskopikë totalisht të nxjerrshëm (1 nivel) të përshtatshëm për furrat tradicionale. Prej materiali inoksi, ato garantojnë stabilitet dhe lehtësojnë nxjerrjen e lehtë të tavave.

PR3845N













Mbulesë e zezë për mobilie kur disa furra janë të instaluara në kolonë

















STONE2



















Gurë drejtkëndor pa doreza për pica, i përshtatshëm për furra me gjerësi 45cm dhe 60cm. Përmasat GJ42 x L1,8 x TH37,5cm. Ideal për gatimin e picave me të njëjtat rezultate si në një furrë të zakonshme me dru. Mund të përdoret gjithashtu për pjekjen e bukës, fokaçeve dhe recetave të tjera si byrekë, torta ose biskota

Symbols glossary

 <p>Blokkimi për fëmijët: disa modele janë të pajisur me një pajisje e cila kyç programin/ciklin në mënyrë që ai të mos ndryshohet aksidentalisht.</p>	 <p>Mikrovalë e kombinuar: Kjo furrë ju lejon të kombinoni dy mënyra të ndryshme gatimi (gatimin tradicional me atë me mikrovalë). Furrat e kombinuara rrisin mundësitë në gatim, ndërkohë që ofrojnë fleksibilitet maksimal të pajisjeve shtëpiake.</p>
 <p>Sistem i ftohjes së ajrit: për të siguruar temperatura të sigurta të sipërfaqeve.</p>	 <p>Shkrirje me kohë të përcaktuar: Funkzioni i shkrirjes manuale. Në fund të kohëzgjatjes së caktuar, funksioni ndalon.</p>
 <p>Shkrirje sipas peshës: Funkzioni i shkrirjes automatike. Ju zgjidhni llojin e ushqimit që do të shkrihet nga kategoritë e disponueshme (MISH - PESHK - BUKE - ËMBËLSIRA) Pas vendosjes së peshës së ushqimit, furra përcakton automatikisht kohën e nevojshme për një shkrirje të përkryer.</p>	 <p>Ekрани 4.3" VIVOscreen ofron një ndërfaqe me prekje të përparuar me ngjyra, për menaxhim automatik të programeve ndezëse si Delta T, Multi-step dhe SameTime firing.</p>
 <p>Dyer me xham të trefishtë: Numri i dyerve me xham.</p>	 <p>Çaktivizimi automatik i ndriçimit: Për kursim më të madh të energjisë, ndriçimi fiket automatikisht pas një minute nga fillimi i gatimit. Opsioni mund të çaktivizohet nëpërmjet menysë së cilësimeve. Në këtë rast drita do të qëndrojë e ndezur gjatë gjithë kohëzgjatjes së gatimit.</p>
 <p>Elektrike</p>	 <p>Emalim "Ever Clean": Emalimi "Ever Clean" aplikohet në mënyrë elektrostatische, nga cepi në cep për të parandaluar plasaritjet ose çarjet me kalimin e kohës. Është një emalim i veçantë pirolitik, rezistent ndaj acideve, i cili përveçse ka shkëlqim të këndshëm, ndihmon në një pastrim më të thellë të mureve të furrës, falë porozitetit të tij më të ulët. Ai piqet në mbi 850°C dhe polimerizohet ngadalë me një shpejtësi të përcaktuar shkencërisht për të siguruar thellësi dhe rezistencë uniforme. Emalimi "Ever Clean" krijon një finiturë të përsosur si në brendësi të furrës ashtu edhe në tava, duke i bërë sipërfaqet e furrës tepër të lehta për t'u mirëmbajtur me kalimin e kohës pasi redukton ngjitjen e yndyrës gjatë gatimit</p>
 <p>Me ventilator: Gatim tradicional intensiv dhe homogjen, i përshtatshëm edhe për receta komplekse. Ventilatori është aktiv dhe nxehtësia vjen nga poshtë dhe nga lart në të njëjtën kohë. Gatimi me ventilim siguron një rezultat më të shpejtë dhe më homogjen, duke i bërë ushqimet aromatike nga jashtë dhe më të buta nga brenda. Ideale për makarona të furrë, biskota, rosto dhe cobbler.</p>	 <p>Statik: Gatim tradicional i përshtatshëm për përgatitjen e një pjate në të njëjtën kohë. Ventilatori nuk është aktiv dhe nxehtësia vjen nga poshtë dhe nga lart në të njëjtën kohë. Gatimi statik është më i ngadalshëm dhe më delikat, ideal për pjata të gatuar mirë dhe që janë të thata edhe brenda. Ideal për gatimin e të gjitha llojeve të rostove, mishit të yndyrshëm, bukës, ëmbëlsirave të mbushura.</p>

-  **Bazamenti:** nxehtësia vjen vetëm nga fundi i zgavrës. Ventilatori nuk është aktiv. Ideale për byrekë të ëmbël dhe të kripur, cobbler dhe pica. Projektuar për përfundimin e gatimit dhe për ta bërë atë më krokant. Ky simbol në furrat me gaz tregon djegësin e gazit.
-  **Qarkorja:** është funksioni perfekt për gatimin e të gjitha llojeve të pjatave në mënyrë më delikate. Nxehtësia vjen nga pjesa e pasme e furrës dhe shpërndahet shpejt dhe në mënyrë të barabartë. Ventilatori është aktiv. Është gjithashtu ideal për gatim në nivele të shumta pa përzier aromat dhe shijet.
-  **Skarë:** Nxehtësia shumë e fortë që vjen vetëm nga lart nga një element ngrohës i dyfishtë. Ventilatori nuk është aktiv. Ofron rezultate të shkëlqyera në pjekje dhe gatime au gratin. Përdoret në fund të gatimit, i jep gatimeve një pjekje uniforme.
-  **Keep warm:** funksioni ju lejon që ta mbani të ngrohtë ushqimin e gatuar.
-  **Mikrovalë:** Duke depërtuar drejt e në ushqim, mikrovalët gatujnë shumë shpejt dhe me kursime të konsiderueshme të energjisë. Të përshtatshme për gatim pa yndyrë, ato janë gjithashtu në gjendje ta shkrijnë dhe ngrohin ushqimin pa ndryshuar pamjen dhe aromën e tij origjinale. Funksioni i mikrovalës mund të kombinohet gjithashtu edhe me funksionet e zakonshme me të gjitha avantazhet që rezultojnë prej tij. Ideal për të gjitha llojet e ushqimeve.
-  **Ventilatori i kombinuar me gatimin tradicional,** ku nxehtësia gjenerohet nga lart dhe poshtë, siguron nxehtësi uniforme. Shtimi i funksionit të mikrovalës lejon marrjen e të njëjtave rezultate gatimi në më pak kohë.
-  **Funksioni i picës:** Funksion specifik për gatimin e picës në tigan. Kjo ju lejon të merrni një picë të butë nga brenda dhe krokante nga jashtë, me pjesën e sipërme të gatuar në mënyrë të përsosur, pa e tharë dhe djegur atë.
-  **Pajisje kompakte me lartësi 45 cm -** zgjidhja e përkryer për të përmbushur kërkesat funksionale të kompleteve të kuzhinës me lartësi të vogël. E disponueshme në disa lloje dhe në stile të ndryshme.
-  **Qarkore me element të poshtëm:** Shtimi i elementit të poshtëm shton nxehtësi shtesë në bazë për ushqime që kërkojnë gatim shtesë.
-  **ECO:** Gatim me konsum të ulët energjie: ky funksion është veçanërisht i përshtatshëm për gatim në një ndarje të vetme me konsum të ulët energjie. Rekomandohet për të gjitha llojet e ushqimeve, përveç atyre që mund të lëshojnë shumë lagështi (për shembull perimet). Për të arritur kursimin maksimal të energjisë dhe për të zvogëluar kohën, rekomandohet vendosja e ushqimit në furrë pa e ngrohur paraprakisht ndarjen e gatimit
-  **Skarë me ventilim:** nxehtësi shumë e fortë që vjen vetëm nga lart nga një element ngrohës i dyfishtë. Ventilatori është aktiv. Ai lejon pjekjen optimale të mishrave më të trashë. Ideale për copa të mëdha mishi.
-  **Gatim me përdorim të njëkohshëm të elementit ngrohës në kombinim me ventilatorin dhe mikrovalën.**
-  **Mikrovalë + skarë:** Përdorimi i skarës rezulton në një pjekje të përsosur të sipërfaqes së ushqimit. Veprimi i mikrovalëve lejon në vend të gatimit në një kohë të shkurtër të pjesës së brendshme të ushqimit.
-  **Ky funksion mund të ringrohë pjatat e gatuar paraprakisht, pa i tharë apo ngurtësuar ato.**
-  **Turbo:** nxehtësia vjen nga 3 drejtime: sipër, poshtë dhe nga pjesa e pasme e furrës. Ventilatori është aktiv. Lejon gatim të shpejtë, edhe në disa ndarje pa përzier aromat. Ideal për sasi të mëdha ose ushqime që kërkojnë gatim intensiv.
-  **KEEP_WARM_72dpi**

-  **Drita anësore:** Dy drita anësore të kundërta rrisin dukshmërinë brenda furrës.
-  **Ajri në temperaturë 40°C ofron mjedisin perfekt për të lënë përzierjet e ndryshme të brumit me maja që të pushojnë.** Thjesht zgjidhni funksionin dhe vendoseni brumin në vendin e caktuar
-  **"SABBATH":** funksion që lejon gatimin e ushqimit duke respektuar ditën e pushimit sipas Judaizmit.
-  **Hapësira e furrës ka 3 nivele të ndryshme gatimi.**
-  **"Soft close":** të gjitha modelet janë të pajisura me funksion të avancuar për një mbyllje të lehtë të derës, gjë që e lejon pajisjen të mbyllet pa probleme dhe pa krijuar zhurmë.
-  **Kontroll elektronik:** Ju lejon të ruani temperaturën brenda furrës me saktësi 2-3°C. Kjo ju mundëson të gatvani ushqime që janë shumë të ndryshme ndaj ndryshimeve të temperaturës, si ëmbëlsira, soufflé, puding.
-  **Kontrolle me prekje:** Kontrollet me prekje të lehtë për t'u përdorur lejojnë që pajisja të programohet me prekjen e një butoni.
-  **Kapaciteti tregon sasinë në litra të hapësirës së përdorshme në hapësirën e furrës.**
-  **INSTANT GO:** aktivizimi i këtij opsioni lejoni të filloni gatimin menjëherë. Ngrohja paraprake është e përfshirë në kohën e gatimit dhe furra arrin gradualisht temperaturën e dëshiruar. E përshtatshme sidomos për ushqime të ngrira.
-  **Ngrohja e raftit të pjatave:** funksion për ngrohjen ose mbajtjen e enëve të ngrohta. Vendoseni tavën e pjekjes në raftin më të ulët dhe vendosni enët që do të ngrohen.
-  **Ngrohje e shpejtë paraprake:** gatimit i paraprin faza e ngrohjes paraprake, e cila lejon që ndarja e gatimit të arrijë temperaturën e caktuar. Ky opsion redukton kohën deri në 50%.
-  **Opsion i krijuar për të zgjidhur çdo dyshim.** Më shumë se 100 dritare kërcyese, të cilat mund të aktivizohen me një prekje të gjatë në çdo ikonë, ofrojnë informacion mbi përdorimin e ekranit dhe gatimin.
-  **"Smart Cooking"** është zgjidhja perfekte për çdo rast. Mish, peshk, makarona, ëmbëlsira etj. deri në 150 receta automatike që ju lejojnë të bëni çdo përgatitje me një klikim të vetëm. Vendosni menynë tuaj dhe më pas furra kujdeset për pjesën tjetër.
-  **Shina teleskopike:** ju lejojnë ta tërhiqni gatimin dhe ta kontrolloni pa pasur nevojë ta hiqni plotësisht nga furra.
-  **Skarë e anueshme:** Skara e anueshme mund të hiqet lehtësisht për të lëvizur elementin ngrohës dhe për të pastruar pjesën e sipërme të pajisjes me një hap të thjeshtë.
-  **Pastrimi me avull:** një funksion i thjeshtë pastrimi që përdor avullin për të çliruar depozitimet e yndyrës në brendësi të furrës.
-  **Kapaciteti tregon sasinë në litra të hapësirës së përdorshme në hapësirën e furrës.**