

SF4750MAO

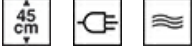

Kategori	45cm
Ürün Ailesi	Fırın
Güç kaynağı	Elektrik
Isı kaynağı	ELEKTRİK
Piştirme metodu	Izgaralı mikrodalga
EAN kodu	8017709202941



Estetik

Estetik	Cortina	Serigraphy type	Symbols
Renk	Antrasit	Kapı	Panel ile
Design	Flat	Kulp	Cortina
Bileşen kaplaması	Antik Pirinç	Kulp Rengi	Antik Pirinç
Malzeme	Boyalı malzeme	Logo	Embossed
Cam tipi	Clear	Kontrol düğmeleri	Cortina
Serigraphy colour	Gold	Kumandaların rengi	Antrasit

Kumandalar

Kontrol ayarı	Düğmeler	Kumanda sayısı	2
---------------	----------	----------------	---

Programlar / Fonksiyonlar

Piştirme fonksiyonu sayısı	5
Otomatik programlar	No
Özelleştirilebilir tarifler	No
Geleneksel piştirme fonksiyonları	

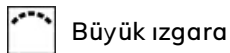

Büyük ızgara

Mikrodalga fonksiyonları



Mikrodalga fırınlar

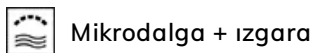

Mikrodalga + ızgara



Şef tabağı (Baker)

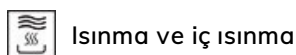

Isınma ve iç ısınma

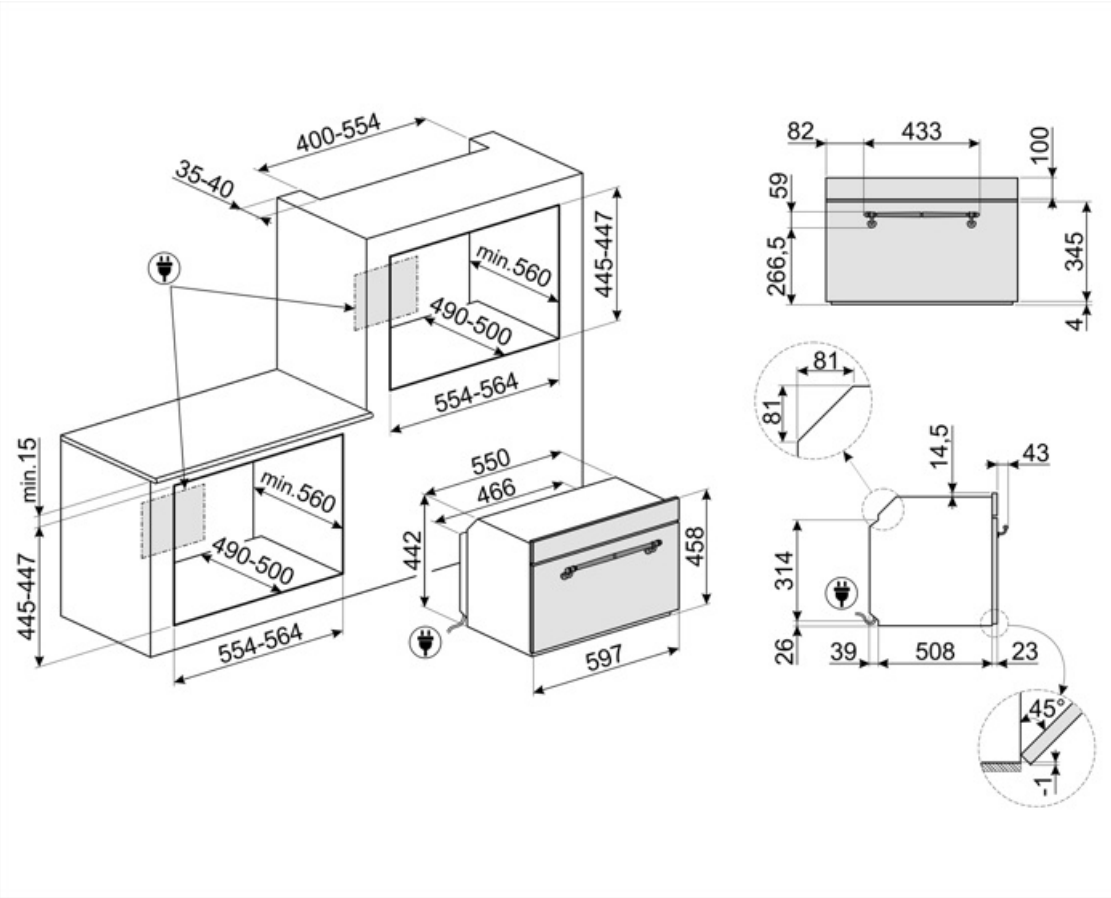

Compatible Accessories

BN620-1

Emaye tepsi, 20 mm derinliğinde



GTP

** Kısmi çıkarılabilir teleskopik kılavuzlar (1 seviye) ** Çekme çıkarma: 300 mm
Malzeme: Parlatılmış paslanmaz çelik
AISI 430



PALPZ

Katlanabilir sap genişliğine sahip pizza küreği: 315 mm uzunluk: 325 mm



STONE2

Tutamaları olmayan dikdörtgen pizza taşı, 45cm ve 60cm genişlikteki fırınlar için uygundur. Ebatlar G42 x Y1,8 x D37,5cm. Tipik bir odun fırınıyla aynı sonuçlara sahip pizzalar pişirmek için idealdir. Ayrıca ekmek, pide ve kek, turta veya bisküvi gibi diğer tarifleri pişirmek için de kullanılabilir.



BN640

Emaye tepsi, 40 mm derinliğinde



GTT

** Tamamen çıkarılabilir teleskopik raylar (1 seviye) ** Çıkarma: 433 mm
Malzeme: Parlatılmış paslanmaz çelik
AISI 430

























PR3845X

Parmak izi tutmaz paslanmaz çelik.
Daha fazla fırının mobilya montajı için kapak



Symbols glossary

	Çocuk kilidi: Bazı modellerde programı / çevrimi kilitlemek için bir cihaz bulunur, böylece yanlışlıkla değiştirilemez.		Mikrodalga enerjisi pişirme sürelerini önemli ölçüde kısaltır ve enerji tasarrufu sağlar.
	Hava soğutma sistemi: güvenli yüzey sıcaklıkları sağlamak için.		Zamana göre buz çözme: Bu işlemlerle yiyeceklerin çözülme zamanı otomatik olarak belirlenir.
	Ağırlığa göre buz çözme: Bu fonksiyon ile buz çözme süresi belirlenir		Üçlü camlı kapılar: Camlı kapı sayısı.
	Elektrik		Emaye iç kısım: Tüm Smeg fırınlarının emaye iç kısmı, yapışan pişirme yağı miktarını azaltarak iç kısmın temiz kalmasına yardımcı olan özel bir antiasit astara sahiptir.
	Sebzelik: Mikrodalga, ızgara ve sebzelik tabağının (önceden ısıtıldıktan sonra) aynı anda çalışması, yiyeceklerin çıtır çıtır ve altın rengini almasını sağlar, Pizza vb. Pişirmek için idealdir.		Izgara elemanı: Izgara kullanımı, orta ve küçük porsiyonlu etleri pişirirken, özellikle et lokantası ile birleştirildiğinde (mümkünse) mükemmel sonuçlar verir. Ayrıca sosis ve domuz pastırması pişirmek için idealdir.
	Mikrodalga: Doğrudan yiyeceğe nüfuz eden mikrodalgalar çok hızlı pişer ve önemli ölçüde enerji tasarrufu sağlar. Yağsız pişirmeye uygundur, aynı zamanda orijinal görünümünü ve aromasını değiştirmeden yiyecekleri çözebilir ve ısıtabilirler. Mikrodalga fonksiyonu, elde edilen tüm avantajlarla birlikte geleneksel fonksiyonlarla da birleştirilebilir. Her tür yemek için idealdir.		Mikrodalga ızgara elemanı: Izgaranın kullanılması, yiyeceğin yüzeyinde mükemmel bir kızarmaya neden olur. Mikrodalgaların hareketi, kısa sürede pişirmek yerine yiyeceğin iç kısmını sağlar.
	Bu fonksiyon, önceden pişirilmiş yemekleri kurumadan veya sertleşmeden yeniden ısıtabilir.		45 cm yüksekliğe sahip kompakt cihazlar - küçük mutfak setlerinin işlevsel gereksinimlerini karşılamak için mükemmel çözüm. Çeşitli tiplerde ve farklı stillerde mevcuttur.
	KEEP_WARM_72dpi		Yan ışıklar: Karşılıklı iki yan lamba, fırının içindeki görünürlüğü artırır.
	ECO-logic: seçenek, cihazın gerçek enerji tasarrufunun güç sınırını kısıtlamanıza olanak sağlar.		Fırın boşluğunun 3 farklı pişirme seviyesi vardır.
	Yavaş kapanma: tüm modeller, cihazın sorunsuz ve sessizce kapanmasını sağlayan gelişmiş kapı yumuşak kapatma fonksiyonuyla donatılmıştır.		Elektronik kumanda: Fırın içindeki sıcaklığı 2-3 ° C hassasiyetle korumanıza olanak tanır. Bu, kek, sufle, puding gibi sıcaklık değişimlerine çok duyarlı yemeklerin pişirilmesine olanak tanır.
	Eğilebilir ızgara: ısıtma elemanını hareket ettirmek ve cihazın tavanını basit bir adımda temizlemek için devrilebilir ızgara kolayca çıkarılabilir.		Kapasite, litre cinsinden fırın boşluğundaki kullanılabilir alan miktarını gösterir.
	Kapasite, litre cinsinden fırın boşluğundaki kullanılabilir alan miktarını gösterir.		