

# SF4750MPO

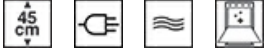

Category	45 cm
Product Family	Oven
Power supply	Electric
Heat source	ELECTRICITY
Tipo de cozimento	Microwave with grill
Sistema de limpeza	No
EAN code	8017709193409



## Aesthetics

Aesthetic	Cortina	Tipo de serigrafia	Símbolos
Colour	Cream	Door	With panel
Série	Plano	Handle	Cortina
Component finish	Antique brass	Handle Colour	Antique brass
Material	Painted material	Logotipo	Logotipo embutido
Glass Type	Clear	Control knobs	Cortina
Cor da serigrafia	Serigrafia em dourado	Controls colour	Cream

## Controls

Control setting	Knobs	No. of controls	2
-----------------	-------	-----------------	---

## Programs / Functions

No. of cooking functions	5
Automatic programmes	No
Customisable recipes	No
Traditional cooking functions	



Large grill

### Microwave functions



Microwave

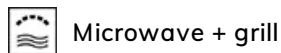

Microwave + grill

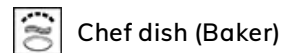

Chef dish (Baker)

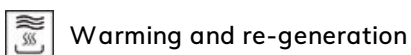

Warming and re-generation

## Other functions

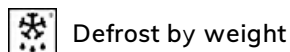

Cleaning functions

No

## Options



**Time-setting options** Delay start and automatic end cooking

**Minute minder** Yes

**Controls Lock / Child Safety** Yes

**Other options** Keep warm

**Cozinha inteligente** No

**Showroom demo option** Yes

## Technical Features



**Minimum Temperature** 30 °C

**Maximum temperature** 250 °C

**No. of shelves** 3

**No. of lights** 1

**Light type** Halogen

**User-replaceable light** No

**Light Power** 40 W

**Light when door is opened** Yes

**Grill element - power** 1500 W

**Heating suspended when door is opened** Yes

**Door** Temperate door

**Removable door** No

**Full glass inner door** No

**Removable inner door** No

**Total no. of door glasses** 3

**Microwave stops when door is opened** Yes

**Soft Close hinges** Yes

**Cooling system** Tangential

**Usable cavity space dimensions (HxWxD)** 212x462x407 mm

**Temperature control** Electronic

**Cavity material** Ever clean Enamel

**Microwave screen protection** Yes

## Performance / Energy Label



**Net volume of the cavity** 40 l

**Number of cavities** 1

**Microwave effective power** 1000 W

## Accessories Included

**Rack with back stop** 1

**Special baker plate** 1

**Other** No

## Electrical Connection

**Plug** No

**Nominal power** 3300 W

Voltage	220-240 V	Frequency (Hz)	50 Hz
Current	15 A	Comprimento do cabo de alimentação	115 cm

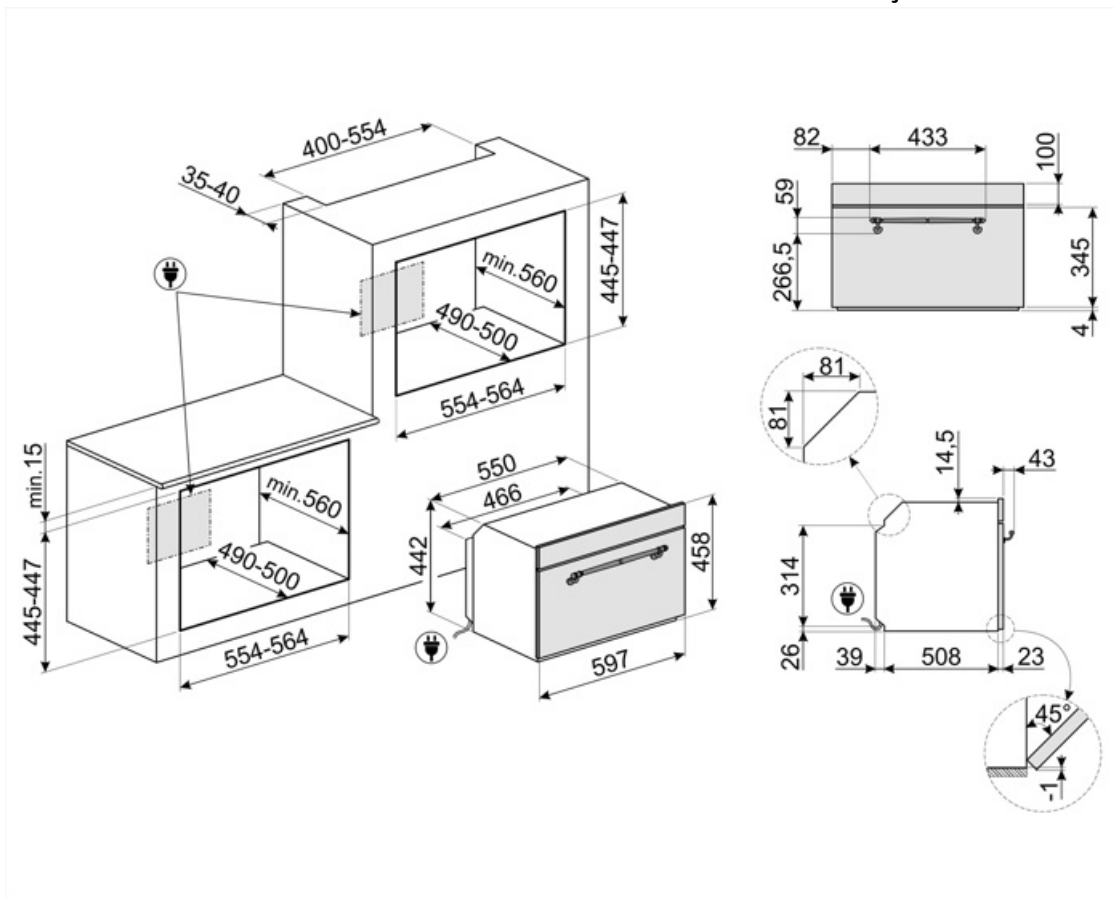

---

## Compatible Accessories

---

### BN620-1

Tabuleiro esmaltado, 20mm de profundidade



### GTP

\*\* Guias telescópicas parcialmente extraíveis (1 nível)\*\* Extração: 300 mm  
Material: Aço inoxidável AISI 430 polido



### PR3845X

Aço inoxidável anti-dedadas. Tampa para mobília em coluna instalação de mais fornos



### BN640

Tabuleiro esmaltado, 40mm de profundidade























### GTT

\*\* Guias telescópicas totalmente extraíveis (1 nível)\*\* Extração: 433 mm  
Material: Aço inoxidável AISI 430 polido



## Symbols glossary

 <p>Bloqueio para crianças: alguns modelos estão equipados com um dispositivo para bloquear o programa/ciclo para que não possa ser acidentalmente alterado.</p>	 <p>A energia de micro-ondas encurta drasticamente os tempos de cozimento e produz economia de energia.</p>
 <p>Sistema de arrefecimento a ar: para garantir temperaturas de superfície seguras.</p>	 <p>Descongelar pelo tempo: com esta função, o tempo de descongelamento dos alimentos é determinado automaticamente.</p>
 <p>Descongelar pelo peso: Com esta função, o tempo de descongelamento é determinado</p>	 <p>Portas envidraçadas triplas: Número de portas envidraçadas.</p>
 <p>Elétrico</p>	 <p>Interior esmaltado: O interior em esmalte de todos os fornos Smeg tem um revestimento antiácido especial que ajuda a manter o interior limpo, reduzindo a quantidade de gordura de cozimento aderente a ele.</p>
 <p>Crocante: A operação simultânea do micro-ondas, grelha e prato mais crocante (uma vez pré-aquecido) permite que a comida fique crocante e dourada, ideal para cozinhar Pizza etc.</p>	 <p>Elemento de grelha O uso de grelha dá excelentes resultados ao cozinhar carne de porções médias e pequenas, especialmente quando combinada com uma rotisseria (sempre que possível). Também é ideal para cozinhar salsichas e bacon.</p>
 <p>Micro-ondas Penetrando diretamente na comida, micro-ondas cozinham muito rapidamente e com considerável economia de energia. Adequados para cozinhar sem gordura, eles também são capazes de descongelar e aquecer alimentos sem alterar a sua aparência original e aroma. A função de micro-ondas também pode ser combinada com funções convencionais com todas as vantagens resultantes. Ideal para todos os tipos de alimentos.</p>	 <p>Micro-ondas + elemento de grelha: O uso da grelha resulta em um perfeito escurecimento da superfície dos alimentos. A ação de micro-ondas permite em vez de cozinhar em pouco tempo a parte interna do alimento.</p>
 <p>Esta função pode reaquecer pratos pré-cozidos, sem se tornarem secos ou duros.</p>	 <p>Aparelhos compactos com uma altura de 45 cm - solução perfeita para atender aos requisitos funcionais de conjuntos de cozinha de pequena altura. Disponível em vários tipos e em diferentes estilos.</p>
 <p>KEEP_WARM_72dpi</p>	 <p>Luzes laterais: Duas luzes laterais opostas aumentam a visibilidade dentro do forno.</p>
 <p>ECO-logic: a opção permite-lhe restringir o limite de potência da poupança de energia real do aparelho.</p>	 <p>O compartimento do forno tem 3 níveis de cozimento diferentes.</p>
 <p>Fechamento suave: todos os modelos estão equipados com função avançada de fechamento suave da porta, o que permite que o dispositivo feche suave e silenciosamente.</p>	 <p>Comando eletrônico. Permite manter a temperatura no interior do forno com a precisão de 2-3 ° C. Isso permite cozinhar refeições que são muito sensíveis a mudanças de temperatura, como por ex. bolos, suflês, pudins.</p>



Grelha basculante: a grelha basculante pode ser facilmente desengatada para mover o elemento de aquecimento e limpar o tejadilho do aparelho em um simples passo.



A capacidade indica a quantidade de espaço útil no compartimento do forno em litros.



A capacidade indica a quantidade de espaço útil no compartimento do forno em litros.