

# SF4750MPO

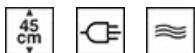

|                       |                    |
|-----------------------|--------------------|
| Kategoria             | 45 cm              |
| Kategoria e produktit | Furrë              |
| Furnizimi me energji  | Elektrike          |
| Burimi i nxehtësisë   | RRYMË ELEKTRIKE    |
| Metoda e gatimit      | Mikrovalë me skarë |
| Kodi EAN              | 8017709193409      |



## Estetika

|                          |                 |                      |             |
|--------------------------|-----------------|----------------------|-------------|
| Estetika                 | Cortina         | Serigraphy type      | Symbols     |
| Ngjyra                   | Pana            | Dera                 | Me panel    |
| Design                   | Flat            | Doreza               | Cortina     |
| Përfundimi i komponentit | Tunxh antik     | Ngjyra e dorezës     | Tunxh antik |
| Materiali                | Material i lyer | Logo                 | Embossed    |
| Lloji i xhamit           | E tejdukshme    | Çelësa kontrolli     | Cortina     |
| Serigraphy colour        | Gold            | Ngjyra e kontrolleve | Pana        |

## Kontrollet



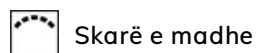

|                       |        |                     |   |
|-----------------------|--------|---------------------|---|
| Cilësimi i kontrollit | Çelësa | Numri i kontrolleve | 2 |
|-----------------------|--------|---------------------|---|

## Programe/funksione

|                                  |    |
|----------------------------------|----|
| Numri i funksioneve të gatimit   | 5  |
| Programet automatike             | No |
| Receta të personalizueshme       | No |
| Funksionet e gatimit tradicional |    |



## Funksionet e mikrovalës

-  Mikrovalë
-  Mikrovalë + skarë
-  Chef dish (pjekës)
-  Ngrohje dhe rigjenerim

## Funksione të tjera

-  Shkrirje sipas kohës
-  Shkrirje sipas peshës

## Opsionet



**Opsionet e përcaktimit të kohës**

Vono fillimin dhe përfundimin automatik të gatimit

**Mbajtësi i minutave**

Po

**Bllokuesi i kontrolleve/siguria e fëmijës**

Po

**Opsione të tjera**

**Opsioni demonstrues i showroom-it**

**Mbaj të ngrohtë**

Po

## Veçoritë teknike



**Capacity (Lt)**

40 l

**Temperatura minimale**

30 °C

**Temperatura maksimale**

250 °C

**Numri i rafteve**

3

**Numri i dritave**

1

**Lloji i dritës**

Halogjen

**Fuqia e dritës**

40 W

**Dritë me ndezje kur dera është e hapur**

Po

**Fuqia e elementit të skarës**

1500 W

**Ngrohja pezullohet kur hapet dera**

Po

**Dera**

**Derë e temperuar**

**Nr. total. i xhamave të dyerve**

3

**Mikrovala ndalon kur hapet dera**

Po

**Mentesha "Soft Close"**

Po

**Sistemi i ftohjes**

Tangjencial

**Përmasat e hapësirës së përdorshme (LxGjxTh)**

212x462x407 mm

**Kontrolli i temperaturës**

Elektronike

**Materiali i kavitetit**

Emalim "Ever Clean"

**Mbrojtësi i ekranit të mikrovalës**

Po

## Etiketa e performancës/energjisë



**Volumi neto i hapësirës**

40 l

**Numri i hapësirave**

1

**Fuqia efikase e mikrovalës**

1000 W

## Aksesorët e përfshirë

Raft me ndalesë të pasme 1

Tavë e veçantë pjekjeje 1

## Lidhja elektrike

Tensioni 220-240 V  
 Tapë Jo  
 Rryma 15 A

Fuqia nominale 3300 W  
 Frekuenca (Hz) 50 Hz  
 Gjatësia e kablos së furnizimit me energji elektrike 115 cm

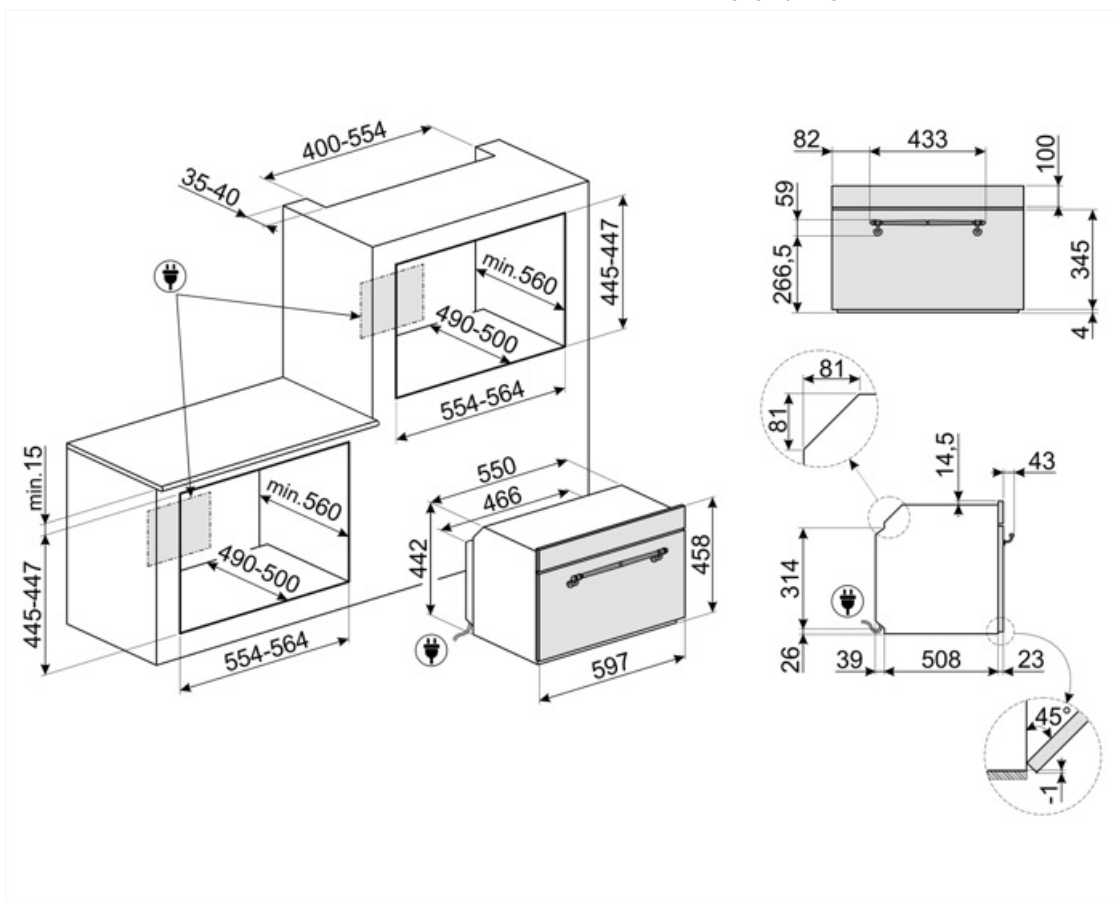

## Compatible Accessories

### BN620-1



Tavë e emaluar e përshtatshme për furra 45cm dhe 60cm. Thellësi 20 mm. E përkryer për pjekjen e një game të gjerë pjatash të kripura dhe të ëmbla.

### GTP



Udhëzues teleskopik pjesërisht të nxjerrshëm (1 nivel), të përshtatshëm për furrat tradicionale. Prej materiali inoksi, ato garantojnë stabilitet dhe lehtësojnë nxjerrjen e lehtë të tavave.

### PR3845X



Inoks kundër shenjave të gishtave. Mbulesë për mobilie në instalim kolonë të më shumë se një furre

### BN640

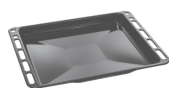

Tavë e emaluar e përshtatshme për furra 45cm dhe 60cm. Thellësi 540 mm. E përkryer për gatimin dhe pjekjen e mishit dhe peshkut me salca. Ideale gjithashtu për të eksperimentuar me pjata shoqëruese më të lehta dhe krokante

### GTT

















Udhëzues teleskopikë totalisht të nxjerrshëm (1 nivel) të përshtatshëm për furrat tradicionale. Prej materiali inoksi, ato garantojnë stabilitet dhe lehtësojnë nxjerrjen e lehtë të tavave.









### STONE2



Gurë drejtkëndor pa doreza për pica, i përshtatshëm për furra me gjerësi 45cm dhe 60cm. Përmasat GJ42 x L1,8 x TH37,5cm. Ideal për gatimin e picave me të njëjtat rezultate si në një furrë të zakonshme me dru. Mund të përdoret gjithashtu për pjekjen e bukës, fokaçeve dhe recetave të tjera si byrekë, torta ose biskota

## Symbols glossary

|  |   |
|--|---|
|  <p>Blokim i për fëmijët: disa modele janë të pajisur me një pajisje e cila kyç programin/ciklin në mënyrë që ai të mos ndryshohet aksidentalisht.</p>   |  <p>Energjia e mikrovalës shkurton në mënyrë dramatike kohën e gatimit dhe prodhon kursime të energjisë.</p>   |
|  <p>Sistem i ftohjes së ajrit: për të siguruar temperatura të sigurta të sipërfaqeve.</p>  |  <p>Shkrirje me kohë të përcaktuar: Funkzioni i shkrirjes manuale. Në fund të kohëzgjatjes së caktuar, funksioni ndalon.</p>   |
|  <p>Shkrirje sipas peshës: Funkzioni i shkrirjes automatike. Ju zgjidhni llojin e ushqimit që do të shkrihet nga kategoritë e disponueshme (MISH - PESHK - BUKE - ËMBËLSIRA) Pas vendosjes së peshës së ushqimit, furra përcakton automatikisht kohën e nevojshme për një shkrirje të përkryer.</p>  |  <p>Dyer me xham të trefishtë: Numri i dyerve me xham.</p>   |
|  <p>Elektrike</p>  |  <p>Emalim "Ever Clean": Emalimi "Ever Clean" aplikohet në mënyrë elektrostatische, nga cepi në cep për të parandaluar plasaritjet ose çarjet me kalimin e kohës. Është një emalim i veçantë pirolitik, rezistent ndaj acideve, i cili përveçse ka shkëlqim të këndshëm, ndihmon në një pastrim më të thellë të mureve të furrës, falë porozitetit të tij më të ulët. Ai piqet në mbi 850°C dhe polimerizohet ngadalë me një shpejtësi të përcaktuar shkencërisht për të siguruar thellësi dhe rezistencë uniforme. Emalimi "Ever Clean" krijon një finiturë të përsosur si në brendësi të furrës ashtu edhe në tava, duke i bërë sipërfaqet e furrës tepër të lehta për t'u mirëmbajtur me kalimin e kohës pasi redukton ngjytjen e yndyrës gjatë gatimit</p> |
|  <p>"Crisper": Funkcioni i njëkohshëm i mikrovalës, skarës dhe pjatës "crisper" (pasi ngrohet paraprakisht) lejon që ushqimi të bëhet krokant dhe në ngjyrë të artë, ideal për gatimin e picave etj</p>  |  <p>Skarë: Nxehësia shumë e fortë që vjen vetëm nga lart nga një element ngrohës i dyfishtë. Ventilatori nuk është aktiv. Ofron rezultate të shkëlqyera në pjekje dhe gatime au gratin. Përdoret në fund të gatimit, i jep gatimeve një pjekje uniforme.</p>   |
|  <p>Mikrovalë: Duke depërtuar drejt e në ushqim, mikrovalët gatuajnë shumë shpejt dhe me kursime të konsiderueshme të energjisë. Të përshtatshme për gatim pa yndyrë, ato janë gjithashtu në gjendje ta shkrijnë dhe ngrohin ushqimin pa ndryshuar pamjen dhe aromën e tij origjinale. Funkzioni i mikrovalës mund të kombinohet gjithashtu edhe me funksionet e zakonshme me të gjitha avantazhet që rezultojnë prej tij. Ideal për të gjitha llojet e ushqimeve.</p> |  <p>Mikrovalë + skarë: Përdorimi i skarës rezulton në një pjekje të përsosur të sipërfaqes së ushqimit. Veprimi i mikrovalëve lejon në vend të gatimit në një kohë të shkurtër të pjesës së brendshme të ushqimit.</p>   |
|  <p>Ky funksion mund të ringrohë pjatën e gatuar paraprakisht, pa i tharë apo ngurtësuar ato.</p>  |  <p>Pajisje kompakte me lartësi 45 cm - zgjidhja e përkryer për të përmbushur kërkesat funksionale të kompleteve të kuzhinës me lartësi të vogël. E disponueshme në disa lloje dhe në stile të ndryshme.</p>   |

- |  |   |
|--|---|
|  KEEP_WARM_72dpi   |  Drita anësore: Dy drita anësore të kundërta rrisin dukshmërinë brenda furrës.   |
|  "ECO-logic": opsioni ju lejon të kufizoni kufirin e fuqisë së kursimit real të energjisë së pajisjes.   |  Hapësira e furrës ka 3 nivele të ndryshme gatimi.   |
|  "Soft close": të gjitha modelet janë të pajisura me funksion të avancuar për një mbyllje të lehtë të derës, gjë që e lejon pajisjen të mbyllet pa probleme dhe pa krijuar zhurmë. |  Kontroll elektronik: Ju lejon të ruani temperaturën brenda furrës me saktësi 2-3°C. Kjo ju mundëson të gatvani ushqime që janë shumë të ndjeshme ndaj ndryshimeve të temperaturës, si ëmbëlsira, soufflé, puding. |
|  Skarë e anueshme: Skara e anueshme mund të hiqet lehtësisht për të lëvizur elementin ngrohës dhe për të pastruar pjesën e sipërme të pajisjes me një hap të thjeshtë.             |  Kapaciteti tregon sasinë në litra të hapësirës së përdorshme në hapësirën e furrës.   |
|  Kapaciteti tregon sasinë në litra të hapësirës së përdorshme në hapësirën e furrës.   |   |