

SF4750MPO

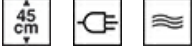

Kategori	45cm
Ürün Ailesi	Fırın
Güç kaynağı	Elektrik
Isı kaynağı	ELEKTRİK
Piştirme metodu	Izgaralı mikrodalga
EAN kodu	8017709193409



Estetik

Estetik	Cortina	Serigraphy type	Symbols
Renk	Krem	Kapı	Panel ile
Design	Flat	Kulp	Cortina
Bileşen kaplaması	Antik Pirinç	Kulp Rengi	Antik Pirinç
Malzeme	Boyalı malzeme	Logo	Embossed
Cam tipi	Clear	Kontrol düğmeleri	Cortina
Serigraphy colour	Gold	Kumandaların rengi	Krem

Kumandalar

Kontrol ayarı	Düğmeler	Kumanda sayısı	2
---------------	----------	----------------	---

Programlar / Fonksiyonlar

Piştirme fonksiyonu sayısı	5
Otomatik programlar	No
Özelleştirilebilir tarifler	No
Geleneksel piştirme fonksiyonları	

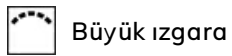

Mikrodalga fonksiyonları

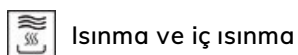
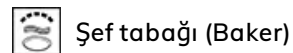
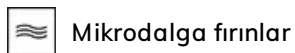

Diğer fonksiyonlar

 Zamana göre buz çözme

 Ağırlığa göre buz çözme

Seçenekler

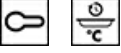

Zaman ayarlama seçenekleri

Dakika sayacı

Kontrol Kilidi / Çocuk Güvenlik

Gecikmeli başlatma ve otomatik pişirme sonu

Evet

Evet

Diğer seçenekler
Showroom demo seçeneği

Sıcak tutma
Evet

Teknik özellikler



Capacity (Lt)	40 l
Minimum Sıcaklık	30 °C
Maksimum sıcaklık	250 °C
Raf sayısı	3
Lamba sayısı	1
Lamba tipi	Halojen
Lamba gücü	40 W
Kapı açıldığında yanar	Evet
Izgara elemanı - güç	1500 W
Kapı açıldığında ısıtma beklemede	Evet

Kapı	Temperli kapı
Kapı camlarının toplam sayısı	3
Kapı açıldığında mikrodalga durur	Evet
Yavaş Kapanan menteşeler	Evet
Soğutma sistemi	Teğetsel
Kullanılabilir boşluk alanı ebatları (YxGxD)	212x462x407 mm
Sıcaklık kontrolü	Elektronik
Boşluk malzemesi	Ever clean Emaye
Mikrodalga ekran koruması	Evet

Performans / Enerji Etiketisi



Boşluğun net hacmi	40 l
Boşluk sayısı	1

Mikrodalga efektif güç 1000 W

Tedarike Dahil Aksesuarlar

Arka durdurmalı raf 1

Özel fırın tabağı 1

Elektrik Bağlantısı

Voltaj	220-240 V
Fiş	Hayır
Akım	15 A

Nominal güç	3300 W
Frekans (Hz)	50 Hz

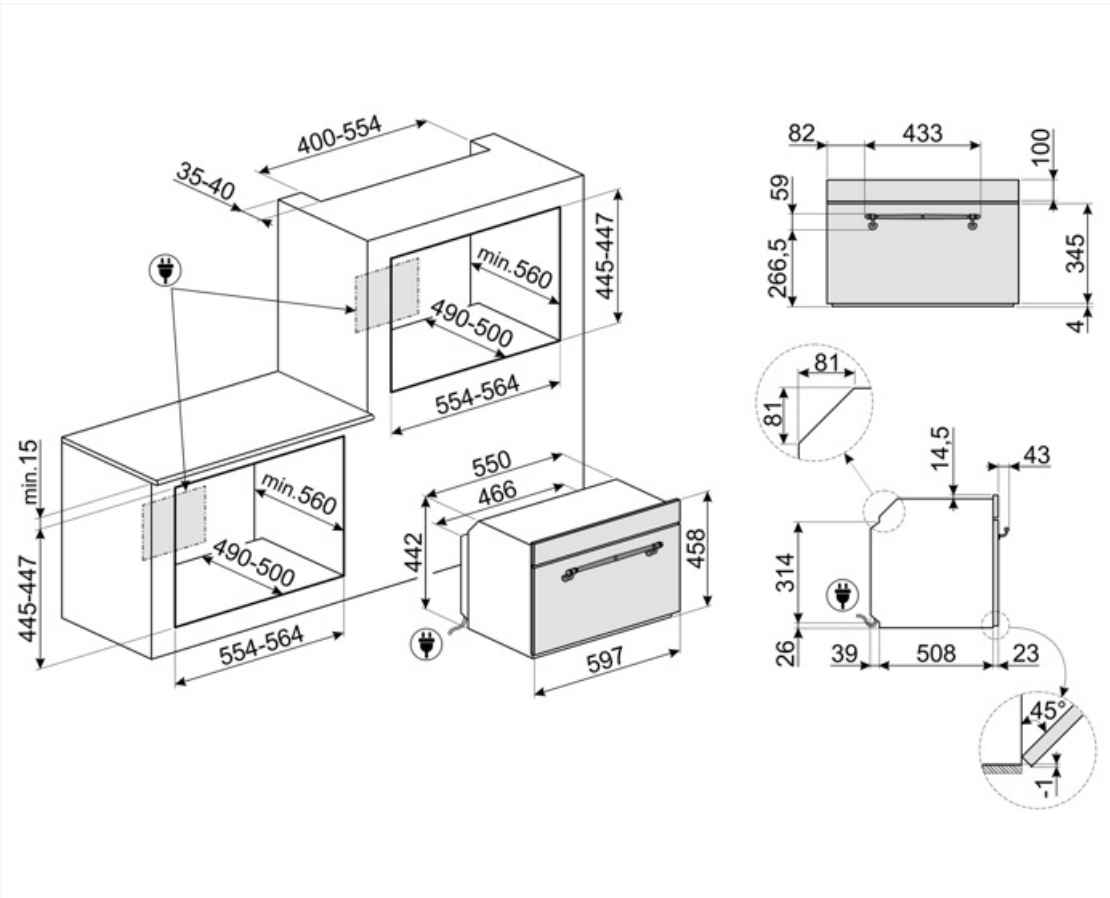

Compatible Accessories

BN620-1

Emaye tepsi, 20 mm derinliğinde



GTP

** Kısmi çıkarılabilir teleskopik kılavuzlar (1 seviye) ** Çekme çıkarma: 300 mm
Malzeme: Parlatılmış paslanmaz çelik
AISI 430



PR3845X

Parmak izi tutmaz paslanmaz çelik.
Daha fazla fırının mobilya montajı için kapak



BN640

Emaye tepsi, 40 mm derinliğinde

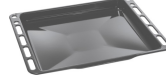

GTT

** Tamamen çıkarılabilir teleskopik raylar (1 seviye) ** Çıkarma: 433 mm
Malzeme: Parlatılmış paslanmaz çelik
AISI 430

























STONE2

Tutamaları olmayan dikdörtgen pizza taşı, 45cm ve 60cm genişlikteki fırınlar için uygundur. Ebatlar G42 x Y1,8 x D37,5cm. Tipik bir odun fırınıyla aynı sonuçlara sahip pizzalar pişirmek için idealdir. Ayrıca ekme, pide ve kek, turta veya bisküvi gibi diğer tarifleri pişirmek için de kullanılabilir.



Symbols glossary

	Çocuk kilidi: Bazı modellerde programı / çevrimi kilitlemek için bir cihaz bulunur, böylece yanlışlıkla değiştirilemez.		Mikrodalga enerjisi pişirme sürelerini önemli ölçüde kısaltır ve enerji tasarrufu sağlar.
	Hava soğutma sistemi: güvenli yüzey sıcaklıkları sağlamak için.		Zamana göre buz çözme: Bu işlemlerle yiyeceklerin çözülme zamanı otomatik olarak belirlenir.
	Ağırlığa göre buz çözme: Bu fonksiyon ile buz çözme süresi belirlenir		Üçlü camlı kapılar: Camlı kapı sayısı.
	Elektrik		Emaye iç kısım: Tüm Smeg fırınlarının emaye iç kısmı, yapışan pişirme yağı miktarını azaltarak iç kısmın temiz kalmasına yardımcı olan özel bir antiasit astara sahiptir.
	Sebzelik: Mikrodalga, ızgara ve sebzelik tabağının (önceden ısıtıldıktan sonra) aynı anda çalışması, yiyeceklerin çıtır çıtır ve altın rengini almasını sağlar, Pizza vb. Pişirmek için idealdir.		Izgara elemanı: Izgara kullanımı, orta ve küçük porsiyonlu etleri pişirirken, özellikle et lokantası ile birleştirildiğinde (mümkünse) mükemmel sonuçlar verir. Ayrıca sosis ve domuz pastırması pişirmek için idealdir.
	Mikrodalga: Doğrudan yiyeceğe nüfuz eden mikrodalgalar çok hızlı pişer ve önemli ölçüde enerji tasarrufu sağlar. Yağsız pişirmeye uygundur, aynı zamanda orijinal görünümünü ve aromasını değiştirmeden yiyecekleri çözebilir ve ısıtabilirler. Mikrodalga fonksiyonu, elde edilen tüm avantajlarla birlikte geleneksel fonksiyonlarla da birleştirilebilir. Her tür yemek için idealdir.		Mikrodalga ızgara elemanı: Izgaranın kullanılması, yiyeceğin yüzeyinde mükemmel bir kızarmaya neden olur. Mikrodalgaların hareketi, kısa sürede pişirmek yerine yiyeceğin iç kısmını sağlar.
	Bu fonksiyon, önceden pişirilmiş yemekleri kurumadan veya sertleşmeden yeniden ısıtabilir.		45 cm yüksekliğe sahip kompakt cihazlar - küçük mutfak setlerinin işlevsel gereksinimlerini karşılamak için mükemmel çözüm. Çeşitli tiplerde ve farklı stillerde mevcuttur.
	KEEP_WARM_72dpi		Yan ışıklar: Karşılıklı iki yan lamba, fırının içindeki görünürlüğü artırır.
	ECO-logic: seçenek, cihazın gerçek enerji tasarrufunun güç sınırını kısıtlamanıza olanak sağlar.		Fırın boşluğunun 3 farklı pişirme seviyesi vardır.
	Yavaş kapanma: tüm modeller, cihazın sorunsuz ve sessizce kapanmasını sağlayan gelişmiş kapı yumuşak kapatma fonksiyonuyla donatılmıştır.		Elektronik kumanda: Fırın içindeki sıcaklığı 2-3 ° C hassasiyetle korumanıza olanak tanır. Bu, kek, sufle, puding gibi sıcaklık değişimlerine çok duyarlı yemeklerin pişirilmesine olanak tanır.
	Eğilebilir ızgara: ısıtma elemanını hareket ettirmek ve cihazın tavanını basit bir adımda temizlemek için devrilebilir ızgara kolayca çıkarılabilir.		Kapasite, litre cinsinden fırın boşluğundaki kullanılabilir alan miktarını gösterir.
	Kapasite, litre cinsinden fırın boşluğundaki kullanılabilir alan miktarını gösterir.		