

# SF4800MAO

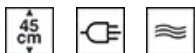

Kategória	45 cm
Termékcsalád	Sütő
Tápellátás	Elektromos
Hőforrás	ELEKTROMOSSÁG
Főzési mód	Mikrohullámú grillel
EAN kód	8017709202897



## Esztétika

Esztétika	Coloniale	Serigraphy colour	Gold
Szín	Antracit	Serigraphy type	Symbols
Design	Flat	Ajtó	Teljes üveg
Komponens felületkezelése	Antik sárgaréz	Fogantyú	Colonial
Anyag	Festett anyag	Fogantyú színe	Antik sárgaréz
Pohártípus	Törlés	Logo	Silk screen

## Ellenőrző elemek

Vezérlőbeállítás	Gombok	Vezérlőgombok	Colonial
Vezérlők száma	2	Vezérlőelemek színe	Rézbevonatos

## Programok / Funkciók

Sütési funkciók száma 5

Hagyományos sütési funkciók



Nagy grill

Mikrohullámú funkciók



Mikrohullámú



Mikrohullámú + grill

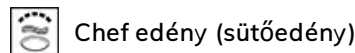

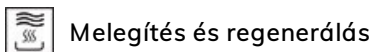

Chef edény (sütőedény)



Melegítés és regenerálás

## Egyéb funkciók

 Kiolvasztás idő szerint

 Kiolvasztás súly alapján

## Opciók



**Időbeállítási lehetőségek**

**Időzítő**

**Időzítő**

**Korlátozott energiafogyasztású üzemmód**

Késleltetett indítás és automatikus befejezés

Igen

1

Igen

**A zár/gyermekbiztonság vezérlése**

Igen

**Egyéb lehetőségek**

Gyorsindítás

**Bemutatóterem demó opció**

Igen

**Gyors előmelegítés**

Igen

## MŰSZAKI JELLEMZŐK



**Minimális hőmérséklet**

50 °C

**Maximális hőmérséklet**

250 °C

**Polcok száma**

3

**Polcok típusa**

Fémállványok

**Billenő rács**

Igen

**Lámpák száma**

1

**Világítás típusa**

Halogén

**Fényerősség**

40 W

**Az ajtó kinyitásakor világít**

Igen

**Grillező elem – teljesítmény**

1500 W

**Fűtés felfüggesztve az ajtó kinyitásakor**

Igen

**Ajtó**

Hideg ajtó

**Ajtóüvegek száma összesen**

3

**Az ajtó kinyitásakor a mikrohullámú sütő leáll**

Igen

**Lágy zárású zsanérok**

Igen

**Biztonsági termosztát**

Igen

**Hűtőrendszer**

Érintő

**Használható sütőtér méretei (ma. x ma. x mé.)**

212x462x407 mm

**Hőmérsékletszabályozás**

Elektronikus

**Sütőtér anyaga**

Ever clean zománc

**Mikrohullámú védelem**

Igen

## Teljesítmény / Energiacímke



**A sütőtér nettó térfogata**

40 l

**Sütőterek száma**

1

**Mikrohullámú hatásos teljesítmény**

1000 W

## Mellékelt tartozékok

**Hátsó ütközővel ellátott állvány**

1

**Speciális sütőlemez**

1

## Elektromos csatlakozás

Feszültség 220-240 V  
 Jelenlegi 15 A  
 Névleges teljesítmény 3300 W

Frekvencia (Hz) 50 Hz  
 Tápkábel hossza 150 cm

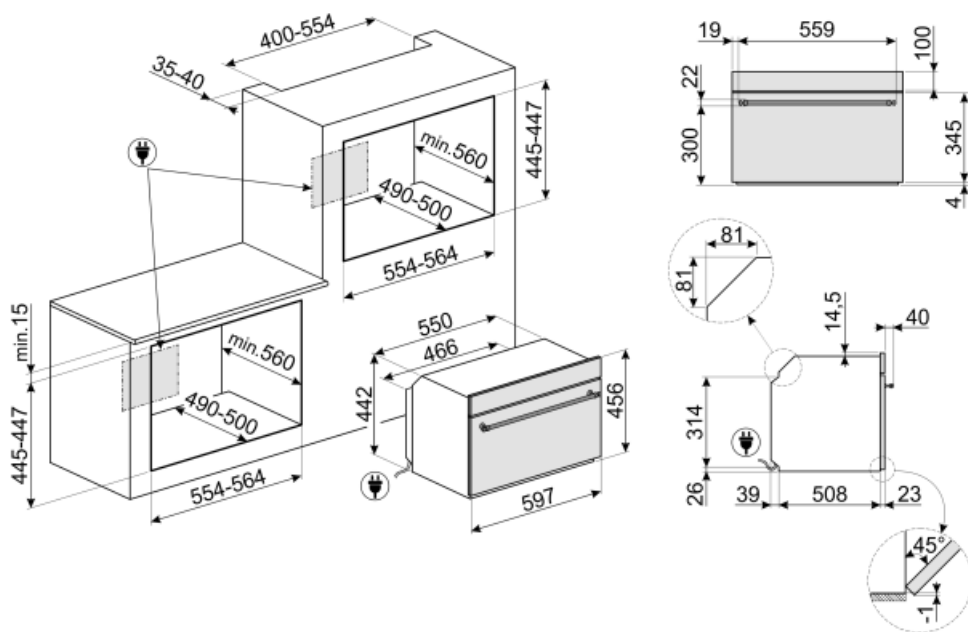

## Not included accessories

### GTP

Részben kihúzható teleszkópos vezetősínek(1 szint), hagyományos sütőkhöz alkalmas. Rozsdamentes acél, garantálják a stabilitást és megkönnyítik a tálcák zökkenőmentes kihúzását.



### BN620-1

Zománcozott tepsi 45 cm-es és 60 cm-es sütőkhöz. Mélység 20 mm. Tökéletes a sós és édes sütemények széles skálájához.



### PALPZ

Pizzalapát összehajtható fogantyúval. Méretek H31,5 x M32,5 cm. Könnyen és kényelmesen használható és tárolható. Tökéletes pizza, kenyér és sós péksütemények biztonságos és professzionális tálalásához.



### BN640

Zománcozott tepsi 45 cm-es és 60 cm-es sütőkhöz. Mélység 540 mm. Tökéletes húсок és halak mártásban történő sütéséhez és pirításához. Könnyű és ropogós köretekkel való kísérletezéshez is ideális



### PR3845X

Ujjlenyomatmentes rozsdamentes acél. Bútorakará több sütő egymás fölötti beszereléséhez



### GT1P-2

Részben kivehető teleszkópos vezetősínek (1 szint) fémkeretes sütőkhöz. Hossz: 355,5 mm, kinyúlás: 285 mm. Anyag: Rozsdamentes acél, AISI 430 polírozott.

























### GTT

Teljesen kihúzható teleszkópos sínek (1 szint), hagyományos sütőkhöz alkalmas. Rozsdamentes acél, garantálják a stabilitást és megkönnyítik a tálcák zökkenőmentes kihúzását.



## Symbols glossary (TT)

 <p>Gyerekszár: néhány modell fel van szerelve a program/ciklus zárolására szolgáló eszközzel, hogy ne lehessen véletlenül megváltoztatni.</p>	 <p>A mikrohullámú energia drasztikusan lerövidíti a sütési időt és energiatakarékosságot eredményez.</p>
 <p>Légűtő rendszer: a biztonságos felületi hőmérséklet biztosítása érdekében.</p>	 <p>Kiolvasztás idő szerint: Kézi leolvasztás funkció. A beállított időtartam végén a funkció leáll.</p>
 <p>Kiolvasztás súly alapján: Automatikus leolvasztás funkció. A rendelkezésre álló kategóriákból választhatja ki a kiolvasztandó étel típusát (HÚS – HAL – KENYÉR – DESSZERTEK) Az étel súlyának megadása után a sütő automatikusan meghatározza a megfelelő kiolvasztáshoz szükséges időt.</p>	 <p>Hármas üvegezésű ajtók: Üvegezett ajtók száma.</p>
 <p>Elektromos</p>	 <p>Ever Clean zománc: Az Ever Clean zománc elektrosztatikus módszerrel viszik fel, saroktól sarokig és széltől szélíg, hogy megelőzze a repedést vagy törést az idő múlásával. Ez egy különleges pirolitikus zománc, ellenálló a savakkal szemben, amely amellet, hogy kellemesen fényes, elősegíti a sütő falainak jobb tisztítását az alacsonyabb porozitásnak köszönhetően. 850°C feletti hőmérsékleten égetik ki, és tudományosan meghatározott ütemben, lassan polimerizálják, így biztosítják az egyenletes vastagságot és szilárdságot. Az Ever Clean zománc kifogástalan felületet biztosít mind a sütő belsejében, mind a tepsiken, így a sütő felületei hihetetlenül könnyen karbantarthatók az idő múlásával, mivel a zsír kevésbé tapad meg sütés közben.</p>
 <p>Frissentartó A mikrohullámú sütő, a grill és a pirítólap egyidejű használata (előmelegítés után) lehetővé teszi, hogy az ételek ropogósra és aranyszínűre süljenek, ideális pizza sütéséhez stb.</p>	 <p>Grill: Nagyon erős hő, amely csak felülről, egy dupla fűtőelemből érkezik. A ventilátor nem aktív. Kiváló grillezési eredményt biztosít. A sütés végén használva egyenletes barnítást biztosít az ételeknek.</p>
 <p>Mikrohullám: A mikrohullámú sütők közvetlenül az élelmiszerbe hatolva nagyon gyorsan és jelentős energiamegtakarítással főznek. Alkalmas zsír nélküli sütésre, képes kiolvasztani és felmelegíteni az ételeket anélkül, hogy megváltoztatnák eredeti megjelenésüket és aromájukat. A mikrohullámú funkció kombinálható a hagyományos funkciókkal is, az összes ebből eredő előnnyel. Ideális mindenféle ételhez.</p>	 <p>Mikrohullámú + grill elem: A grill használata az étel felületének tökéletes barnulását eredményezi. A mikrohullámok hatása pedig lehetővé teszi, hogy rövid idő alatt megfőzze az étel belső részét.</p>
 <p>Ez a funkció elő tudja melegíteni az előfőzött ételeket anélkül, hogy megszáradnának vagy megkeményednének.</p>	 <p>45 cm magas kompakt készülékek – tökéletes megoldás a kis magasságú konyhák funkcionális követelményeinek kielégítésére. Különböző típusokban és stílusokban kapható.</p>

- 
- |  |  |   |   |
|--|--|---|---|
|  | <p>Oldalsó lámpák: Két szemben lévő oldalsó lámpa növeli a láthatóságot a sütőben.</p>   |  | <p>ECO-logic: az opció lehetővé teszi a készülék tényleges energiamegtakarításának korlátozását.</p>  |
|  | <p>Gyors előmelegítés: a sütést megelőzi az előmelegítési fázis, amely lehetővé teszi, hogy a sütőtér elérje a beállított hőmérsékletet. Ez az opció akár 50%-kal is csökkentheti az időt.</p> |  | <p>A sütőtérnek 3 különböző sütési szintje van.</p>   |
|  | <p>Lágy zárás: minden modell fel van szerelve az ajtó lágy zárásának fejlett funkciójával, amely lehetővé teszi, hogy a készülék simán és csendesen záródjon.</p>                              |  | <p>Elektronikus vezérlés: A sütő belsejében a hőmérsékletet 2-3°C pontossággal tudja tartani. Ez lehetővé teszi a hőmérséklet-változásra nagyon érzékeny ételek, például sütemények, szuflé, pudingok elkészítését.</p> |
|  | <p>Billenő rács: a billenő rács könnyen kiakasztható, hogy a fűtőelemet elmozdíthassa és a készülék tetejét egyetlen egyszerű lépésben megtisztíthassa.</p>                                    |  | <p>A kapacitás a sütőtérben lévő hasznos tér méretét mutatja literben.</p>  |