

SF4800MAO



Категория	45 см
Семейство продуктов	Духовой шкаф
Источник питания	Электрический
Источник нагрева	Электрический
Способ приготовления	Микроволны с грилем
EAN-код	8017709202897



Эстетика

Эстетика	Coloniale	Цвет шелкографии	Позолоченная
Цвет	Антрацит	Тип шелкографии	Символы
Дизайн	Плоский	Дверца	Полностью стеклянная
Фурнитура	Латунная	Ручка	Coloniale
Материал	Эмалированная сталь	Ручки	Латунная
Тип стекла	Прозрачное	Логотип	Шелкография

Управление

Управление	Поворотные переключатели	Поворотные переключатели	Coloniale
Количество переключателей	2	Цвет переключателя	Латунный

Программы/ функции

Количество функций приготовления	5
Традиционные функции приготовления	

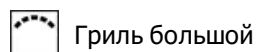

Функции микроволн

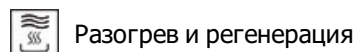
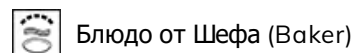
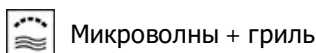
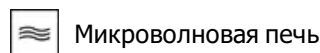

Другие функции



Размораживание по времени



Размораживание по весу

Опции



Программирование времени

Отсрочка включения и автоматическое отключение в конце приготовления

Таймер поминутный

Да

Счетчик минут

1

Режим ограничения мощности

Да

Блокировка управления

Да

Другие опции

Быстрый старт

Режим Showroom

Да

Быстрый предварительный разогрев

Да

Технические характеристики



Минимальная температура

50 °C

Максимальная температура

250 °C

Количество уровней приготовления

3

Тип направляющих

Металлические направляющие

Откидной гриль

Да

Количество ламп подсветки

1

Тип подсветки

Галогенная

Мощность ламп подсветки

40 Вт

Освещение при открытой дверце

Да

Мощность гриля

1500 Вт

Автоматическое отключение при открытой дверце

Да

Дверца

Регулируемая температура

Количество стекол дверцы

3

Автоматическое отключение микроволн при открытой дверце

Да

Петли Soft Close

Да

Термостат безопасности

Да

Система охлаждения

Тангенциальная

Размеры внутренней камеры (ВхШхГ)

212x462x407 мм

Регулировка температуры

Электронный

Материал внутренней камеры

Эмаль Ever Clean

Защитное стекло от микроволн

Да

Производительность/ Энергопотребление



Полезный объем

40 л

Количество духовых шкафов

1

Эффективная мощность микроволн

1000 Вт

Аксессуары в комплекте

Решетка с
ограничителем

1

Специальная тарелка
Baker

1

Электрическое подключение

Напряжение

220-240 В

Сила тока

15 А

Номинальная мощность

3300 Вт

Частота тока

50 Гц

Длина электрического
кабеля

150 см

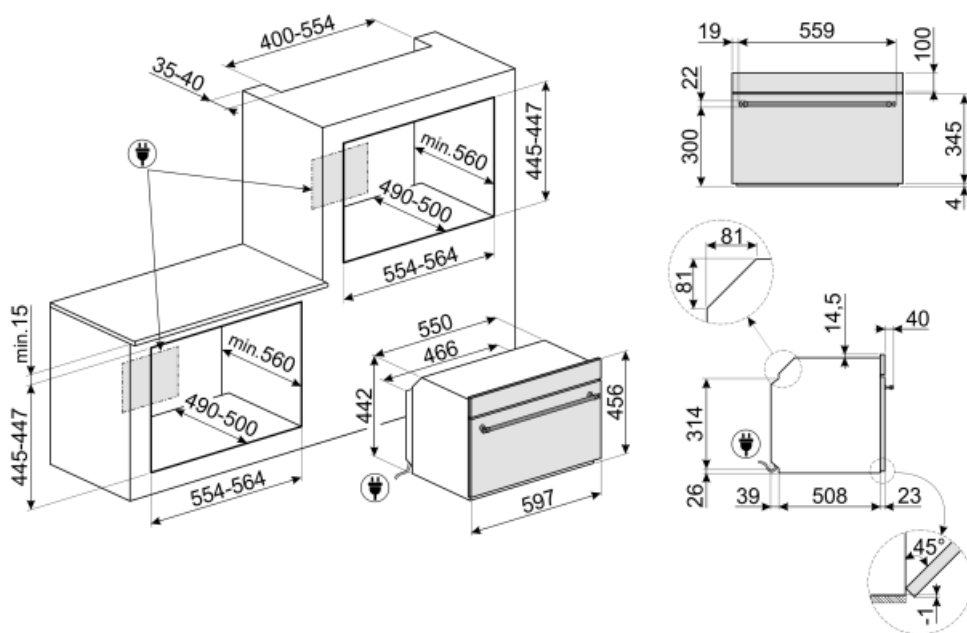

Not included accessories

GTP

Телескопические направляющие
неполного выдвижения (1 уровень)
Извлечение: 300 мм Материал:
полированная нержавеющая сталь
AISI430



BN620-1

Эмалированный противень, глубина 20
мм



PALPZ

Лопатка для пиццы с откидной ручкой
Ширина: 315 мм Длина: 325 мм



BN640

Эмалированный противень, глубина 40
мм



PR3845X

Нержавеющая сталь с обработкой
против отпечатков пальцев.
Декоративная планка для установки
приборов в колонну. Совместима с
большинством духовых шкафов.



GT1P-2

Телескопические направляющие
неполного выдвижения (1 уровень)
для духовых шкафов с металлическими
направляющими для противней.
Длина: 355,5 мм, выдвижение на 285
мм. Материал: нержавеющая сталь AISI
430 полированная.

























GTT

Полностью выдвижные
телескопические направляющие (1
уровень) Выдвижение: 433 мм
Материал: полированная
нержавеющая сталь AISI 430



Symbols glossary (TT)

- | | | | |
|--|--|---|---|
|  | Блокировка управления: некоторые модели оснащены устройством для блокировки управления, чтобы не было возможности случайно изменить программу/ цикл приготовления, включить или выключить прибор. |  | Микроволны значительно сокращают время приготовления и способствуют экономии энергии. |
|  | Система воздушного охлаждения: для обеспечения безопасной температуры поверхности. |  | Размораживание по времени: с помощью этой функции время размораживания продуктов определяется автоматически. |
|  | Размораживание по весу: функция автоматического размораживания. Вы выбираете тип продуктов для размораживания из доступных категорий (МЯСО - РЫБА - ХЛЕБ - ДЕСЕРТЫ). После ввода веса продукта печь автоматически определяет время, необходимое для правильного размораживания. |  | Дверца с тройным остеклением |
|  | Электрический |  | Эмаль Ever Clean: эмаль Ever Clean наносится электростатически, чтобы предотвратить образование трещин или сколов с течением времени. Это особая эмаль, устойчивая к бытовым кислотам, которая, помимо приятного блеска, способствует более тщательной очистке стенок духовки благодаря своей меньшей пористости. После нанесения ее запекают при температуре выше 850°C и медленно полимеризуют с научно определенной скоростью, чтобы обеспечить однородную глубину и прочность. Эмаль Ever Clean создает безупречный вид как внутри духовки, так и на противнях, что делает поверхности духовки невероятно привлекательными и сохраняет их в течение долгого времени, так как снижает адгезию жира во время приготовления. |
|  | Хрустящая корочка: одновременная работа микроволновой печи, гриля и тарелки Crisp (после предварительного нагрева) позволяет пище становиться хрустящей и золотистой, что идеально для приготовления пиццы. |  | Использование гриля дает отличные результаты при приготовлении мяса средних и малых порций, особенно в сочетании с вертелом (где это возможно). Также идеально подходит для приготовления колбас и бекона. |
|  | Микроволны: проникая прямо в пищу, микроволны позволяют готовить очень быстро и со значительной экономией энергии. Они подходят для приготовления без жира, они также способны размораживать и нагревать пищу, не изменяя ее первоначальный вид и аромат. Функцию микроволн также можно комбинировать с обычными функциями со всеми вытекающими отсюда преимуществами. Идеально подходит для всех видов еды. |  | Микроволны + гриль: использование гриля приводит к идеальному подрумяниванию поверхности продукта. Действие микроволн позволяет в короткие сроки приготовить внутреннюю часть блюда. |

- | | |
|---|--|
|  <p>Эта функция позволяет разогревать заранее приготовленные блюда, не делая их сухими или жесткими.</p> |  <p>Компактные приборы высотой 45 см - идеальное решение для удовлетворения функциональных требований кухонных гарнитуров небольшой высоты. Доступный в нескольких типах и в различных стилях.</p> |
|  <p>Подсветка сбоку: две лампы на противоположных сторонах внутренней камеры улучшают обзор внутри духовки.</p> |  <p>ECO-logic: опция позволяет ограничить потребляемую мощность прибора.</p> |
|  <p>Быстрый предварительный нагрев: с помощью функции быстрого предварительного нагрева можно достичь выбранной температуры всего за несколько минут.</p> |  <p>В камере духового шкафа предусмотрено 3 разных уровня приготовления.</p> |
|  <p>Soft close: все модели оснащены функцией плавного закрывания двери, что позволяет устройству закрываться плавно и бесшумно.</p> |  <p>Электронный контроль температуры: позволяет поддерживать температуру внутри духовки с точностью до 2–3°C. Это позволяет готовить блюда, очень чувствительные к перепадам температуры, такие как пирожные, суфле, пудинги.</p> |
|  <p>Откидной гриль: откидной гриль можно легко отцепить, чтобы переместить нагревательный элемент и проще очистить верхнюю часть прибора.</p> |  <p>Указан полезный объем внутренней камеры в литрах.</p> |