

SF4800MAO



Kategori	45cm
Ürün Ailesi	Fırın
Güç kaynağı	Elektrik
Isı kaynağı	ELEKTRİK
Piştirme metodu	Izgaralı mikrodalga
EAN kodu	8017709202897



Estetik

Estetik	Coloniale	Serigraphy type	Symbols
Renk	Antrasit	Kapı	Tam cam
Design	Flat	Kulp	Colonial
Bileşen kaplaması	Antik Piriç	Kulp Rengi	Antik Piriç
Malzeme	Boyalı malzeme	Logo	Silk screen
Cam tipi	Clear	Kontrol düğmeleri	Colonial
Serigraphy colour	Gold	Kumandaların rengi	Piriç

Kumandalar

Kontrol ayarı	Düğmeler	Kumanda sayısı	2
---------------	----------	----------------	---

Programlar / Fonksiyonlar

Piştirme fonksiyonu sayısı	5
Otomatik programlar	No
Özelleştirilebilir tarifler	No
Geleneksel piştirme fonksiyonları	

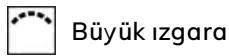

Mikrodalga fonksiyonları

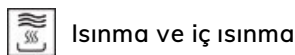
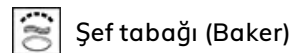
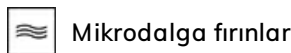

Diğer fonksiyonlar

 Zamana göre buz çözme

 Ağırlığa göre buz çözme

Seçenekler

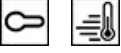

Zaman ayarlama seçenekleri

Dakika sayacı

Timer

Kontrol Kilidi / Çocuk Güvenlik

Gecikmeli başlatma ve otomatik pişirme sonu

Evet

1

Evet

Diğer seçenekler
Showroom demo seçeneği

Hızlı ön ısıtma

Hızlı başlatma

Evet

Evet

Teknik özellikler



Capacity (Lt)

<50 l

Minimum Sıcaklık

50 °C

Maksimum sıcaklık

250 °C

Raf sayısı

3

Lamba sayısı

1

Lamba tipi

Halojen

Lamba gücü

40 W

Kapı açıldığında yanar

Evet

Izgara elemanı - güç

1500 W

Kapı açıldığında ısıtma beklemede

Evet

Kapı

Temperli kapı

Kapı camlarının toplam sayısı

3

Kapı açıldığında mikrodalga durur

Evet

Yavaş Kapanan menteşeler

Evet

Soğutma sistemi

Teğetsel

Kullanılabilir boşluk alanı ebatları (YxGxD)

212x462x407 mm

Sıcaklık kontrolü

Elektronik

Boşluk malzemesi

Ever clean Emaye

Mikrodalga ekran koruması

Evet

Performans / Enerji Etiketisi



Boşluğun net hacmi

40 l

Boşluk sayısı

1

Mikrodalga efektif güç

1000 W

Tedarike Dahil Aksesuarlar

Arka durdurmalı raf

1

Özel fırın tabağı

1

Elektrik Bağlantısı

Voltaj

220-240 V

Fiş

Hayır

Nominal güç

3300 W

Frekans (Hz)

50 Hz

Compatible Accessories

BN620-1

Emaye tepsi, 20 mm derinliğinde



GTP

** Kısmi çıkarılabilir teleskopik kılavuzlar (1 seviye) ** Çekme çıkarma: 300 mm
Malzeme: Parlatılmış paslanmaz çelik
AISI 430



PALPZ

Katlanabilir sap genişliğine sahip pizza küreği: 315 mm uzunluk: 325 mm



STONE2

Tutamaları olmayan dikdörtgen pizza taşı, 45cm ve 60cm genişlikteki fırınlar için uygundur. Ebatlar G42 x Y1,8 x D37,5cm. Tipik bir odun fırınıyla aynı sonuçlara sahip pizzalar pişirmek için idealdir. Ayrıca ekmek, pide ve kek, turta veya bisküvi gibi diğer tarifleri pişirmek için de kullanılabilir.



BN640

Emaye tepsi, 40 mm derinliğinde



GTT

** Tamamen çıkarılabilir teleskopik raylar (1 seviye) ** Çıkarma: 433 mm
Malzeme: Parlatılmış paslanmaz çelik
AISI 430

























PR3845X

Parmak izi tutmaz paslanmaz çelik.
Daha fazla fırının mobilya montajı için kapak



Symbols glossary

	Çocuk kilidi: Bazı modellerde programı / çevrimi kilitlemek için bir cihaz bulunur, böylece yanlışlıkla değiştirilemez.		Mikrodalga enerjisi pişirme sürelerini önemli ölçüde kısaltır ve enerji tasarrufu sağlar.
	Hava soğutma sistemi: güvenli yüzey sıcaklıkları sağlamak için.		Zamana göre buz çözme: Bu işlemlerle yiyeceklerin çözülme zamanı otomatik olarak belirlenir.
	Ağırlığa göre buz çözme: Bu fonksiyon ile buz çözme süresi belirlenir		Üçlü camlı kapılar: Camlı kapı sayısı.
	Elektrik		Emaye iç kısım: Tüm Smeg fırınlarının emaye iç kısmı, yapışan pişirme yağı miktarını azaltarak iç kısmın temiz kalmasına yardımcı olan özel bir antiasit astara sahiptir.
	Sebzelik: Mikrodalga, ızgara ve sebzelik tabağının (önceden ısıtıldıktan sonra) aynı anda çalışması, yiyeceklerin çıtır çıtır ve altın rengini almasını sağlar, Pizza vb. Pişirmek için idealdir.		Izgara elemanı: Izgara kullanımı, orta ve küçük porsiyonlu etleri pişirirken, özellikle et lokantası ile birleştirildiğinde (mümkünse) mükemmel sonuçlar verir. Ayrıca sosis ve domuz pastırması pişirmek için idealdir.
	Mikrodalga: Doğrudan yiyeceğe nüfuz eden mikrodalgalar çok hızlı pişer ve önemli ölçüde enerji tasarrufu sağlar. Yağsız pişirmeye uygundur, aynı zamanda orijinal görünümünü ve aromasını değiştirmeden yiyecekleri çözebilir ve ısıtabilirler. Mikrodalga fonksiyonu, elde edilen tüm avantajlarla birlikte geleneksel fonksiyonlarla da birleştirilebilir. Her tür yemek için idealdir.		Mikrodalga ızgara elemanı: Izgaranın kullanılması, yiyeceğin yüzeyinde mükemmel bir kızarmaya neden olur. Mikrodalgaların hareketi, kısa sürede pişirmek yerine yiyeceğin iç kısmını sağlar.
	Bu fonksiyon, önceden pişirilmiş yemekleri kurumadan veya sertleşmeden yeniden ısıtabilir.		45 cm yüksekliğe sahip kompakt cihazlar - küçük mutfak setlerinin işlevsel gereksinimlerini karşılamak için mükemmel çözüm. Çeşitli tiplerde ve farklı stillerde mevcuttur.
	Yan ışıklar: Karşılıklı iki yan lamba, fırının içindeki görünürlüğü artırır.		ECO-logic: seçenek, cihazın gerçek enerji tasarrufunun güç sınırını kısıtlamanıza olanak sağlar.
	Hızlı ön ısıtma: Hızlı ön ısıtma işlevi, seçilen sıcaklığa sadece birkaç dakika içinde ulaşmak için kullanılabilir.		Fırın boşluğunun 3 farklı pişirme seviyesi vardır.
	Yavaş kapanma: tüm modeller, cihazın sorunsuz ve sessizce kapanmasını sağlayan gelişmiş kapı yumuşak kapatma fonksiyonuyla donatılmıştır.		Elektronik kumanda: Fırın içindeki sıcaklığı 2-3 ° C hassasiyetle korumanıza olanak tanır. Bu, kek, sufle, puding gibi sıcaklık değişimlerine çok duyarlı yemeklerin pişirilmesine olanak tanır.
	Eğilebilir ızgara: ısıtma elemanını hareket ettirmek ve cihazın tavanını basit bir adımda temizlemek için devrilebilir ızgara kolayca çıkarılabilir.		Kapasite, litre cinsinden fırın boşluğundaki kullanılabilir alan miktarını gösterir.
	Kapasite, litre cinsinden fırın boşluğundaki kullanılabilir alan miktarını gösterir.		