

SF4800MCPO

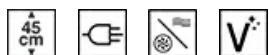

Kategori	Kompaktovn 45 cm
Produktfamilie	Ovn
Energitilførsel	Elektrisk
Varmekilde	Elektrisk
Tilberedningsmetode	Kombi-mikrobølgeovn
Rengøringsystem	Damprens
EAN-kode	8017709206420



Æstetik

Æstetik	Colonial	Type af silketryk	Symboler
Farve	Creme	Låge	Med paneler
Design	Flad	Håndtag	Colonial
Finish for dele	Antik messing	Håndtag farve	Antik messing
Materiale	Lakeret materiale	Logo	Silketryk
Glastype	Clear1	Betjeningsknapper	Colonial
Farve silketryk	Guld	Betjening farve	Messing

Betjeninger



Betjeningsindstillinger	Betjeningsknapper	Ant. knapper	2
-------------------------	-------------------	--------------	---

Programmer/Funktioner

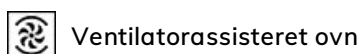
Ant. madlavningsfunktioner	7
Automatiske programmer	No
Opskrifter, der kan tilpasses	No
Traditionelle madlavningsfunktioner	



Mikrobølgefunktioner

 Mikrobølge	 Mikrobølge + bund + top + ventilator	 Mikrobølge + Varmluft + ventilator
---	--	--

 Mikroovn + grill

Andre funktioner

 Optøning efter tid	 Optøning efter vægt
---	---

Rengøringsfunktioner

 Damprens

Valgmuligheder



Timerindstillinger	Forsinket start og automatiske slut tilberedning	Andre muligheder	Hold varm, Quick start
Minutur	Ja	Udstillingstilstand	Ja
Bejteningslås/børnesikring	Ja	Hurtig genopvarmning	Ja

Tekniske egenskaber



Min. temperatur	30 °C	Opvarmningen suspenderes, når lågen åbnes	Ja
Maksimal temperatur	250 °C	Låge	Temperate-låge
Antal hylder	3	Samlet antal lågeglas	3
Antal lamper	2	Mikrobølgeovn standser, når lågen åbnes	Ja
Type af lamper	Halogen	Soft close-hængsler	Ja
Lys effekt	40 W	Kølesystem	Tangentiel
Lys, når lågen åbnes	Ja	Nettodimensioner for indvendigt rum (HxBxD)	212x462x407 mm
Nedre varmelegeme - effekt	1000 W	Temperaturstyring	Elektronisk
Grillelement - effekt	2000 W	Ovnrums materiale	Ever Clean-emalje
Rundt varmelegeme - effekt	1400 W	Mikrobølgeovn skærmbeskyttelse	Ja

Ydeevne/energimærke



Rummets nettorumfang	40 l	Mikrobølgeovn udgangseffekt	1000 W
Antal rum	1		

Medfølgende tilbehør

Rist med bagstop	1	Glasbakke	1
Ristindsats til bakke	1		

Elektrisk tilslutning

Spænding	220-240 V	Frekvens (Hz)	50 Hz
Nuværende	14 A	Kabellængde	115 cm
Elektrisk tilslutning, normering (W)	3100 W		

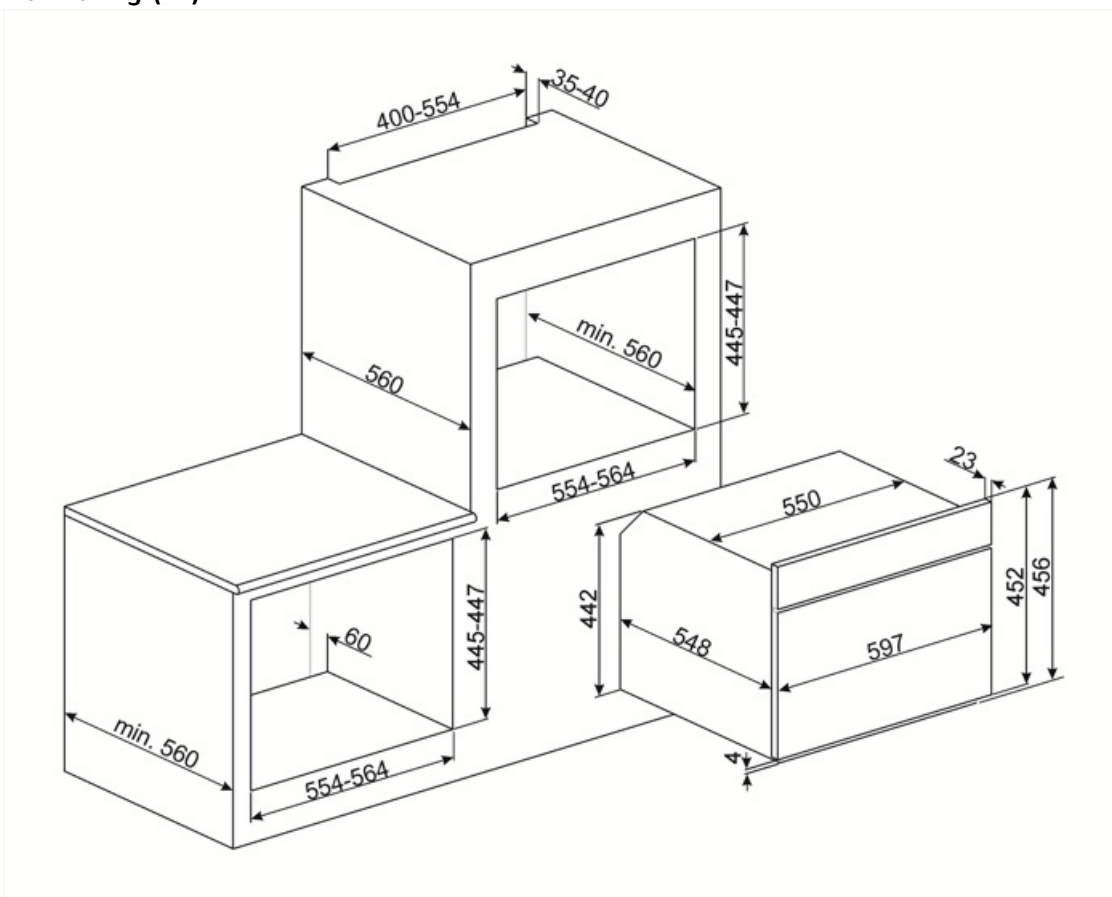

Compatible Accessories

BN620-1

Emaljeret bakke, 20 mm dyb



PALPZ

Pizzaspade med håndtag der kan foldes
væk width: 315mm længde: 325 mm



BN640

Emaljeret bakke, 40 mm dyb

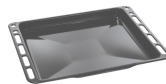

PR3845X

Antifingeraftryk rustfrit stål. Cover til
møbler ved søjleinstallation af flere
ovne



Symbols glossary



Børnesikring: nogle modeller er udstyret med en enhed til at låse programmet / cyklusen, så det ikke på uheldigvis kan ændres.



Luftkølesystem: for at sikre en sikker overfladetemperatur.



Optøning ved vægt: Automatisk optøningsfunktion. Du vælger den madtype, der skal optøes fra de tilgængelige kategorier (KØD - FISK - BRØD - DESSERTER) Efter indtastning af madens vægt, definerer ovnen automatisk den tid, der kræves for korrekt optøning.



Elektrisk



Ventilatorassisteret: Intens og homogen traditionel madlavning, også velegnet til komplekse opskrifter. Ventilatoren er aktiv, og varmen kommer samtidig nedenfra og ovenfra. Ventilator madlavning sikrer et hurtigere og mere homogent resultat og efterlader duftende mad ude og fugtigere indeni. Ideel til bagt pasta, småkager, stege og tærter.



Grill: Meget intens varme kommer kun ovenfra fra et dobbelt varmeelement. Ventilatoren er ikke aktiv. Giver fremragende grill- og gratinerende resultater. Bruges i slutningen af madlavningen, giver det en ensartet bruning til retter.



Kombinationsmikrobølgeovn: Denne ovn gør det muligt at kombinere to forskellige måder at lave mad på (traditionel med mikrobølger). Kombinerede ovne øger madlavningsmulighederne, samtidig med at de giver maksimal fleksibilitet for husholdningsapparater.



Optøning på tid: Manuel optøningsfunktion. Ved afslutningen af den indstillede varighed stopper funktionen.



Triple glaslåger: Antal glaslåger.

















Ever Clean Emalje: Ever Clean emalje påføres elektrostatisk, hjørne til hjørne og kant til kant for at forhindre revner over tid. Det er en særlig pyrolytisk emalje, der er resistent over for syrer, der ud over at være behageligt lys, fremmer større rengøring af ovnvæggene takket være dens lavere porøsitet. Den bages ved over 850 °C og polymeriseres langsomt med en videnskabeligt bestemt hastighed for at sikre ensartet dybde og styrke Ever Clean emalje skaber en upåklagelig finish både på indersiden af ovnen og på bækkerne, hvilket gør ovnens overflader utrolig lette at vedligeholde over tid, da det reducerer vedhæftningen af fedt under tilberedningen



Varmluft: det er den perfekte funktion til at tilberede alle typer retter på en mere delikat måde. Varmen kommer fra bagsiden af ovnen og fordeles hurtigt og jævnt Ventilatoren er aktiv. Det er også ideelt til madlavning på flere niveauer uden at blande lugt og smag.



Mikroovn: Mikrobølger trænger direkte ind i maden og tilbereder meget hurtigt og med betydelige energibesparelser. Velegnet til madlavning uden fedt, de er også i stand til at tø og opvarme mad uden at ændre dets oprindelige udseende og aroma. Mikrobølgefunktionen kan også kombineres med konventionelle funktioner med alle de resulterende fordele. Ideel til alle typer mad.

-  Madlavning med samtidig brug af varmelegemet i kombination med ventilator og mikrobølgeovn.
-  Ventilator kombineret med traditionel tilberedning, hvor varme genereres ovenfra og nedefra, giver ensartet varme. Tilføjelse af mikrobølgefunktionen giver de samme tilberedningsresultater på kortere tid.
-  KEEP_WARM_72dpi
-  ECO-logic: indstillingen giver dig mulighed for at begrænse apparatets strømgrænse, der er reel energibesparelse.
-  Ovnrummet har 3 forskellige tilberedningsniveauer.
-  Elektronisk betjening: Giver dig mulighed for at opretholde temperaturen inde i ovnen med nøjagtigheden 2-3 °C. Dette gør det muligt at tilberede måltider, der er meget følsomme over for temperaturændringer, såsom kager, souffles, buddinger.
-  Vapor Clean: En simpel rengøringsfunktion, der bruger damp til at løsne aflejringer i ovnrummet.
-  Kapaciteten angiver mængden af anvendelig plads i ovnrummet i liter.
-  Mikrobølgeovn + grill-legeme: Brug af grillen resulterer i en perfekt bruning af madens overflade. Mikrobølger tillader i stedet for madlavning på kort tid den indre del af maden.
-  Kompakte apparater med en højde på 45 cm - perfekt løsning til at opfylde de funktionelle krav til køkkensæt med lille højde. Fås i flere typer og i forskellige stilarter.
-  Sidelys: To modstående sidelygter øger synligheden inde i ovnen.
-  Hurtig forvarmning: tilberedning foregår efter forvarmningsfasen, som gør det muligt for ovnrummet at nå den indstillede temperatur. Denne mulighed reducerer tiden med op til 50%.
-  Soft close: alle modeller er udstyret med avanceret funktion til blød lukning af lågen, som gør det muligt for enheden at lukke blødt og stille.
-  Hældegitte: hældegitte kan let hægtes af for at kunne bevæge varmelegemet og rengøre apparatets top i et enkelt trin.
-  Kapaciteten angiver mængden af anvendelig plads i ovnrummet i liter.