

# SF4800MCPO



Produktkategorie	Kompakt 45 cm
Produktfamilie	Backofen
Energiequelle	Elektrisch
Energiequelle	Elektro
Garmethode	Kombi-Mikrowelle
Reinigungssystem	Vapor Clean
EAN13	8017709206420



## Ästhetik

Ästhetik	Nostalgie	Art des Dekors	Symbole
Farbe	Creme	Gerätetür	Mit Zierblende
Design	Flach	Türgriff	Nostalgie
Verzierung der Komponenten	Messing-Antik	Farbe/Ausführung des Türgriffs	Messing-Antik
Material	Lackiert	Markenlogo	Siebdruck
Glasart	Klarglas	Bedienknebel	Nostalgie
Farbe des Dekors	Gold	Farbe/Ausführung der Bedienknebel	Messing

## Bedienelemente

Bedienungsart	Bedienknebel	Anzahl der Bedienknebel	2
---------------	--------------	-------------------------	---

## Programme / Funktionen

Garfunktionen	7
Automatikprogramme	No
Personalisierte Rezepte	No
Garfunktionen	

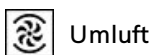

Umluft

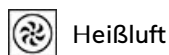



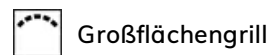

Heißluft



Großflächengrill

## Mikrowellenfunktionen

 Mikrowelle	 Mikrowelle + Umluft + Ober-Unterhitze	 Mikrowelle + Heißluft
 Mikrowelle + Grill		

## Sonderfunktionen

 Auftauen nach Zeit	 Auftauen nach Gewicht
---	---

## Reinigungsprogramm

 Vapor Clean
--

## Optionen



<b>Programmierung der Garzeit</b>	Zeitvorwahl und Garende
<b>Minutenzähler</b>	Ja
<b>Tastensperre/Kindersicherung</b>	Ja

<b>Weitere Funktionen</b>	Warmhalten, Schnellstart
<b>Demo-Mode Showroom-Funktion</b>	Ja
<b>Schnell-Vorheizung</b>	Ja

## Technische Eigenschaften



<b>Temperatur min.</b>	30 °C
<b>Temperatur max.</b>	250 °C
<b>Anzahl der Garebenen</b>	3
<b>Anzahl der Beleuchtungen</b>	2
<b>Art der Beleuchtung</b>	Halogen
<b>Leistung der Beleuchtung</b>	40 W
<b>Garraumbeleuchtung bei Türöffnung</b>	Ja
<b>Leistung der Unterhitze</b>	1000 W
<b>Leistung des Kleinflächengrills</b>	2000 W
<b>Leistung der Heißluft 1</b>	1400 W

<b>Sicherheitsabschaltung der Beheizung bei Türöffnung</b>	Ja
<b>Gerätetür</b>	Kontrollierte Türkühlung
<b>Anzahl aller Türverglasungen</b>	3
<b>Sicherheitsabschaltung der Mikrowellenbeheizung bei Türöffnung</b>	Ja
<b>Soft-Close Komfort-Schließsystem</b>	Ja
<b>Abkühlsystem</b>	Kühlgebläse
<b>Nutzabmessungen des Garraums (HxBxT)</b>	212x462x407 mm
<b>Temperaturregelung</b>	Elektronisch
<b>Material Garraum</b>	Ever Clean Emailierung
<b>Mikrowellen-Sichtfensterschutz</b>	Ja

## Technische Daten / Energielabel



Nutzbares Garraumvolumen	40 l	Effektive Mikrowellenleistung	1000 W
Anzahl der Garräume	1		

## Serienzubehör

Grillrost mit Tiefensperre	1	Glasfanne mit Auflagerost (H: 40 mm)	1
Auflagerost für Fettpfanne	1		

## Elektrischer Anschluss

Spannung	220-240 V	Frequenz	50 Hz
Absicherung	14 A	Länge Netzkabel	115 cm
Elektrischer Gesamtanschlusswert	3100 W		

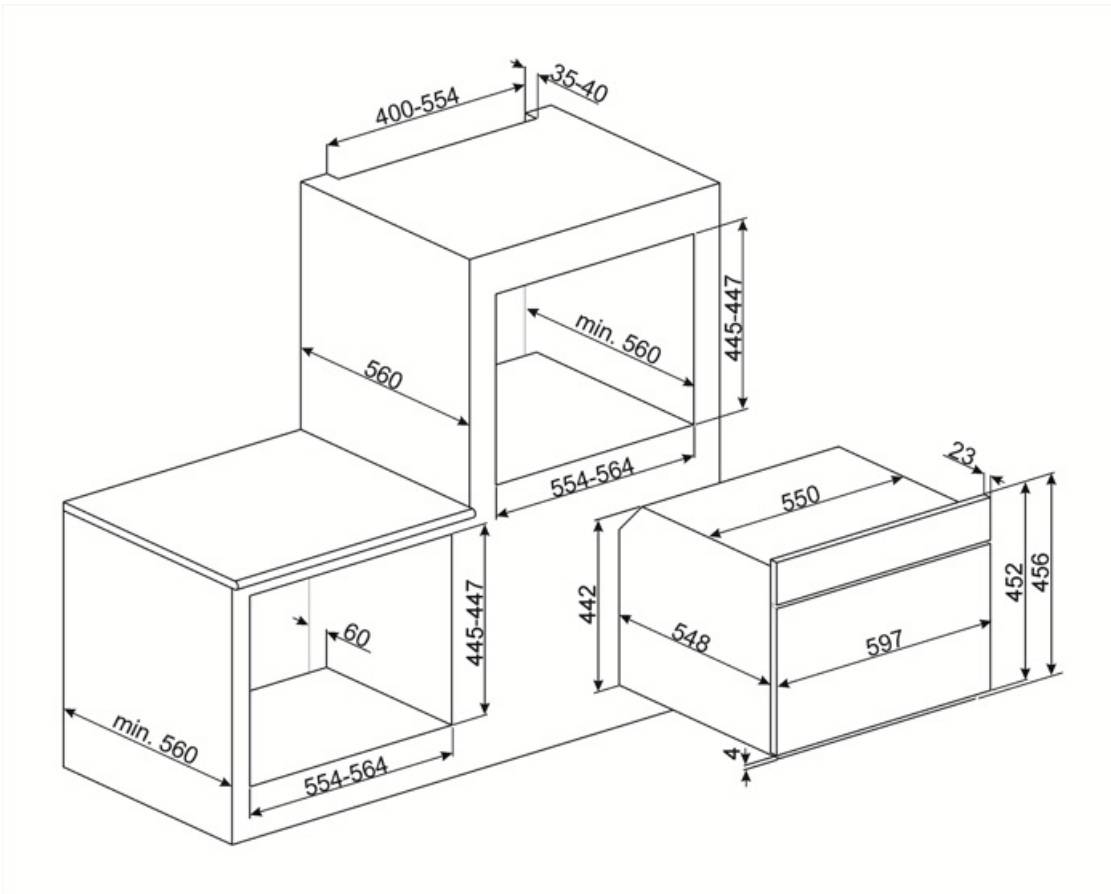

---

## Kompatibel Zubehör

---



### BN620-1

Bakblech emailliert (H: 20 mm), kompatibel für alle 45-60 cm Backöfen der Serie SF.../SFP... und Kochzentren/Standherde



### PALPZ

Pizzaschieber aus Edelstahl mit Klappgriff, kompatibel für die Pizzasteine: PRTX, PPR9, STONE in Verbindung von Elektro-Backöfen. Abmessungen LxH: 31,5x32,5 cm.



### BN640



















Bakblech emailliert (H: 40 mm), kompatibel für alle 45-60 cm Backöfen der Serie SF.../SFP... und Kochzentren/Standherde











### PR3845X

Abdeckleiste Möbelkante aus Edelstahl für Hocheinbau. Abmessungen LxB: 59,4 x 5,5cm, kombinierbar für alle Kompaktgeräte, Backöfen und Schubladen bei übereinander angeordneter Montage.

## Symbols glossary

 <p>Kindersicherung: Eine Tastensperre, die einen ungewollten Zugriff auf die Funktionen verhindert.</p>	 <p>Kombinierte Mikrowelle: Dieser Backofen ermöglicht die Kombination von zwei verschiedenen Arten des Garens (traditionell und mikrowellenbetrieben). Kombinierte Backöfen erhöhen die Backmöglichkeiten und bieten gleichzeitig eine maximale Flexibilität</p>
 <p>Kühlgebläse: zur Ermöglichung einer angenehmen und sicheren Oberflächentemperatur.</p>	 <p>Abtauen nach Zeit: Manuelle Abtaufunktion. Nach Ablauf der eingestellten Dauer wird die Funktion automatisch beendet.</p>
 <p>Auftauen nach Gewicht: Automatische Auftaufunktion. Sie wählen einfach die Speise aus den verfügbaren Kategorien: FLEISCH - FISCH - BROT - DESSERT. Nachdem Sie das Gewicht der Speise eingegeben haben, berechnet der Backofen automatisch die erforderliche Z</p>	 <p>Dreifach verglaste Backofentür: Anzahl der Scheiben der Gerätetür.</p>
 <p>Elektro-Anschluss</p>	 <p>Ever Clean-Emaillierung: ist eine besondere Pyrolyse-Emaillierung, die dank ihrer geringeren Porosität eine bessere Reinigung des Garraums ermöglicht. Die Emaillierung schafft eine perfekte Oberfläche im gesamten Backofen inkl. der Backbleche und ist äüÙe</p>
 <p>Ober-/Unterhitze + Umluft: ein intensives und homogenes Garen, auch für komplexe Gerichte. Die Umluft ist aktiv und die Heizleistung kommt gleichzeitig von oben und unten. Das ventilierte Garen sorgt für ein schnelleres und gleichmäßigeres Garergebnis, so</p>	 <p>Heißluft: diese Funktion ist ideal für alle Arten von Gerichten auch auf mehreren Ebenen. Die Beheizung erfolgt aus dem hinteren Teil des Backofens und verteilt sich schnell und gleichmäßig im Garraum.</p>
 <p>Großflächengrill: sehr intensive Erhitzung nur von oben durch ein doppeltes Heizelement. Hervorragend geeignet zum Grillen und Gratinieren. Er wird am Ende des Garvorgangs verwendet und sorgt für eine gleichmäßige Bräunung der Speisen.</p>	 <p>Mikrowelle: Die Mikrowellen dringen direkt in die Lebensmittel ein und garen diese sehr schnell und mit deutlicher Energieeinsparung. Sie eignen sich zum Garen ohne Fett und können auch Lebensmittel auftauen und erwärmen, ohne ihr ursprüngliches Aussehen</p>
 <p>Mikrowelle + Heißluft: garen in Kombination mit Heißluft und Mikrowelle.</p>	 <p>Mikrowelle + Grill: Die Verwendung des Grills führt zu einer perfekten Bräunung der Oberfläche der Gerichte. Die Wirkung der Mikrowellen ermöglicht es, in kurzer Zeit im Kern zu garen.</p>
 <p>Umluft in Kombination mit Ober-/Unterhitze: für ein gleichmäßiges Garen. Mit der zusätzlichen Mikrowellenfunktion, lassen sich die Garergebnisse zudem in einer wesentlich kürzeren Zeit erzielen.</p>	 <p>Kompakte Geräte mit einer Höhe von 45 cm - die perfekte Lösung, um die funktionalen Anforderungen von Einbauküchen mit geringer Höhe zu erfüllen. Erhältlich in mehreren Ausführungen und in verschiedenen Designs.</p>
 <p>Warmhalten: eine Warmhaltefunktion für Gerichte, Tassen oder Kochgeschirr.</p>	 <p>Seitliche Innenbeleuchtung: zwei gegenüberliegende Beleuchtungen erhöhen die Sicht auf das Innere des Garraums.</p>

- 
- |  |  |   |   |
|--|--|---|---|
|  | ECO Logic: eine individuelle Leistungsbegrenzung in kW je nach Absicherung der örtlicher Elektroinstallation.  |  | Schnellvorheizung: vor dem Garen findet eine schnelle Vorheizphase statt, die eine Verkürzung der Garzeit bis zu 50 % ermöglicht.     |
|  | Anzahl der Garebenen: der Garraum verfügt über 3 Garebenen.  |  | Soft Close-System: alle Modelle sind mit einer fortschrittlichen Funktion zum sanften Schließen der Gerätetür ausgestattet.           |
|  | Elektronische Temperatursteuerung: ermöglicht eine konstante Temperatur im Garraum mit einer Genauigkeit von ca. 2-3 °C. Optimal für das Garen von Speisen, die empfindlich auf Temperaturveränderungen reagieren. |  | Klappbarer Grill: dieser lässt sich leicht nach unten klappen, um eine Reinigung über der Oberhitze/Grill bequem ausführen zu können. |
|  | Vapor Clean: eine einfache Reinigungsfunktion, die mit Hilfe von Dampf Ablagerungen im Garraum löst.   |  | Garraumvolumen 41 l: das Garraumvolumen der nutzbaren Fläche wird in Litern angegeben.  |
|  | The capacity indicates the amount of usable space in the oven cavity in litres.  |   |   |