

# SF4800MCPO



Kategoria	Pienikokoinen 45 cm
Tuoteperhe	Uuni
Teho	Sähköinen
Lämpöelementti	Elektroninen
Valmistusmenetelmä	Yhdistelmämikroaaltouuni
Puhdistusjärjestelmä	Höyrypuhdistus
EAN-koodi	8017709206420



## Estetiikka

Estetiikka	Colonial	Painatustyyppi	Symbolit
Väri	Kermanvärinen	Ovi	Mukana paneeli
Design	Litteä	Kahva	Colonial
Osien pinta	Patinoitu messinki	Kahvan väri	Patinoitu messinki
Materiaali	Maalattua terästä	Logo	Silkipainettu
Lasin tyyppi	Clear1	Säätimet	Colonial
Väripainatus	Kullanvärinen	Säätimien väri	Messinki

## Säätimet

Säätimien asetus	Säätimet	Säätimien lukumäärä	2
------------------	----------	---------------------	---

## Ohjelmat/toiminnot

Keitto-ohjelmien lukumäärä	7
Automaattiset ohjelmat	No
Kustomoitavat reseptit	No
Perintieset paistotoiminnot	

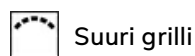

## Mikroaalto toiminnot

	Mikroaaltoteho		Mikro + alalämpö + ylälämpö + puhallin		Mikroaalto + pyöreä lämpöelementti + puhallin
--	----------------	--	--	--	---

Mikroaalto + grilli

## Muut toiminnot

Ajastettu sulatus

Sulatus painon perusteella

## Puhdistustoiminnot

Vapor Clean

## Vaihtoehdot



<b>Ajastimen vaihtoehdot</b>	Ajastettu aloitus ja keitto-ohjelman automaattinen pysäytys	<b>Muut vaihtoehdot</b>	Lämpimänäpitämis-toiminto, Quick start -pikakäynnistys
Minuuttiajastin	Kyllä	Esittelytila	Kyllä
Säätimet/lapsilukko	Kyllä	Nopea esilämmitys	Kyllä

## Tekniset ominaisuudet



Vähimmäislämpötila	30 °C	Lämmitys keskeytetään kun ovi avataan	Kyllä
Enimmäislämpötila	250 °C	Luukku	Jäähdytettävä luukku
Hyllyjen määrä	3	Luukun lasien määrä	3
Valojen määrä	2	Mikroaaltouuni pysähtyy, kun luukku avataan	Kyllä
Valon tyyppi	Halogeeni	Soft close-saranat	Kyllä
Valon tehokkuus	40 W	Jäähdytysjärjestelmä	Tangentiaalinen
Valo kun ovi on auki	Kyllä	Uunin nettosisämitat (k x l x s)	212x462x407 mm
Alalämmön elementin teho	1000 W	Lämpötilan säädin	Elektroninen
Grilli-vastus - tehokkuus	2000 W	Uunin sisämateriaali	Ever Clean -emali
Pyöreä lämmityselementti - tehokkuus	1400 W	Luukun mikroaaltosuojaus	Kyllä

## Suorituskyky/energiamerkintä



---

Uunin nettotilavuus	40 l	Mikroaaltoteho	1000 W
Uunien määrä	1		

## Vakiovarusteet

---

Ritilä, takapysäytys	1	Lasivuoka	1
Paikka uunipellille	1		

## Sähköliitännä

---

Virta	220-240 V	Virta (Hz)	50 Hz
Virta	14 A	Johdon pituus	115 cm
Sähköliitännäteho (W)	3100 W		

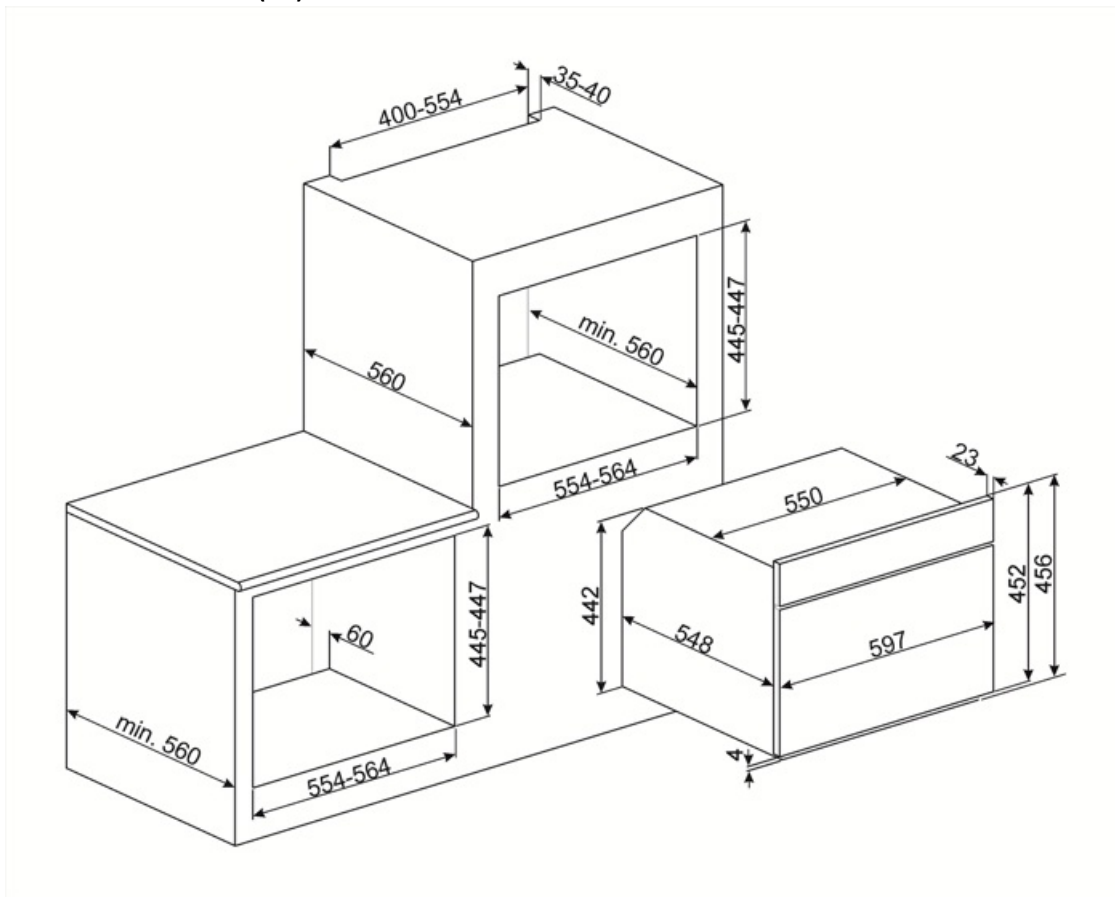

---

## Compatible Accessories

---

### BN620-1

Emaloitu pelti, 20 mm syvä



### PALPZ

Pizzalapio, jossa taitettava kahva  
leveys: 315 mm pituus: 325 mm



### BN640

Emaloitu pelti, 40mm syvä





























### PR3845X

Ruostumaton teräs, johon ei jää  
sormenjälkiä. Huonekalusuojaus usean  
uunin torniasennusta varten



## Symbols glossary

-  Lapsilukko: jotkin mallit on varustettu laitteella, joka lukitsee ohjelman/jakson, jottei sitä voitaisi muuttaa vahingossa.
-  Ilmajäähdytysjärjestelmä: pinnan turvallisten lämpötilojen takaamiseksi.
-  Painoperusteinen sulatus: Automaattinen sulatustoiminto. Sulatettavan ruoan tyyppi valitaan saatavilla olevista kategorioista (LIHA - KALA - LEIPÄ - JÄLKIRUOAT). Kun ruoan paino on lisätty, uuni määrittelee automaattisesti kunnolliseen sulatukseen tarvittavan ajan.
-  Sähkö
-  Puhallinavusteinen: Voimakas ja tasainen perinteinen kypsennys, soveltuu monimutkaisillekin resepteille. Puhallin on aktiivinen, ja lämpö tulee samanaikaisesti alhaalta ja ylhäältä. Tuuletettu kypsennys takaa nopeamman ja tasaisemman tuloksen, jolloin ruoan tuoksut tulevat ulos ja kosteus jää sisälle. Ihanteellinen uunipastan, keksien, paistien ja hedelmätorttujen paistoon.
-  Grilli: Erittäin voimakas lämpö, joka tulee ainoastaan ylhäältä kaksoislämmitysvastuksesta. Puhallin ei ole päällä. Tarjoaa erinomaiset grillaus- ja gratinointitulokset. Kypsennyksen lopussa käytettynä tarjoaa yhtenäisen ruskistuksen ruoille.
-  Yhdistelmämikroaaltouuni: Tämä uuni mahdollista kahden eri kypsennystavan yhdistämisen (perinteinen mikroaalloilla). Yhdistelmäuunit lisäävät ruoanlaittomahdollisuuksia ja tarjoavat lisäksi maksimaalista kodinkoneiden joustavuutta.
-  Aikaperusteinen sulatus: Manuaalinen sulatustoiminto. Toiminto lakkaa asetetun keston päätyttyä.
-  Kolminkertaiset lasiovet: Lasiovien lukumäärä.
-  Ever Clean -emali: Ever Clean -emali laitetaan sähköstaattisesti kulmasta kulmaan ja reunasta reunaan, ja sillä estetään halkeamat tai säröt ajan kuluessa. Se on erityinen pyrolyyttimen emali, joka kestää happoja. Lisäksi se on miellyttävän kirkas ja edesauttaa uunin seinämien puhtautta vähäisen huokoisuutensa ansiosta. Se paistetaan yli 850 °C:ssa ja polymerisoidaan hitaasti tieteellisesti määritetyllä nopeudella tasaisen syvyyden ja lujuuden takaamiseksi. Ever Clean -emali luo virheettömän pinnoitteen sekä uunin sisäpuolelle että pelteihin ja tekee uunin pintojen kunnossapidosta erittäin helppoa ajan kuluessa, sillä se vähentää kypsennyksen aikana syntyvän rasvan tarttumista
-  Kiertoilma: täydellinen toiminto kaikenlaisten ruokien kypsentämiseen varoen. Lämpö tulee uunin takaosasta, ja se jaetaan nopeasti ja tasaisesti. Puhallin on päällä. Se on lisäksi ihanteellinen monilla eri tasoilla kypsentämistä varten ilman, että hajut ja maut sekoittuvat.
-  Mikroaalto: Mikroaallot tunkeutuvat ruokaan suoraan ja mahdollistavat erittäin nopean kypsennyksen ja huomattavat energiasäästöt. Soveltuvat kypsentämiseen ilman rasvaa sekä ruoan sulattamiseen ja lämmittämiseen ilman, että alkuperäinen ulkomuoto ja maku muuttuisivat. Mikroaaltotoiminto voidaan yhdistää myös perinteisiin toimintoihin, mistä syntyy etuja. Ihanteellinen kaikentyyppisille ruoille.

-  Kypsennys käyttämällä samanaikaisesti lämmityselementtiä yhdessä tuulettimen ja mikroaaltojen käytön aikana.
-  Tuuletin yhdistettynä perinteiseen ruoanlaittoon, jossa lämpö syntyy ylä- ja alapuolelta, tarjoaa tasaista kuumuutta. Mikroaaltotoiminnon lisäys tarjoaa samat kypsennystulokset lyhyemmässä ajassa.
-  KEEP\_WARM\_72dpi
-  ECO-logic: tämä vaihtoehto auttaa sinua vähentämään laitteen todellisen energiansäästön tehorojoitusta.
-  Uunissa on 3 eri kypsennystasoa.
-  Elektroninen ohjaus: Jotta uunin sisäinen lämpötila pysyisi välillä 2–3 °C. Näin voidaan kypsentää ruokaa, joka on erittäin herkkää lämpötilan vaihteluille, kuten kakut, kohokkaat ja vanukkaat.
-  Höyrypuhdistus: yksinkertainen puhdistustoiminto, jossa uunin kerrostumat poistetaan höyryllä.
-  Tilavuus kertoo, minkä verran uunissa on käytettävänä tilaa litroissa.
-  Mikroaalto + grilliosa: Grillin käyttö saa ruoan pinnan ruskistumaan täydellisesti. Mikroaaltojen vaikutus mahdollistaa ruoan sisäosan kypsennyksen lyhyessä ajassa.
-  Kompaktit laitteet, joiden korkeus 45 cm - täydellinen ratkaisu matalien keittiösarjojen toiminnallisiin tarpeisiin. Saatavilla eri tyyppeinä ja eri tyyleinä.
-  Sivuvälöt: Kaksi vastakkaista sivuvälöä lisäävät näkyvyyttä uunin sisällä.
-  Nopea esilämmitys: kypsennystä edeltää esilämmitysvaihe, jonka aikana kypsennysosasto kykenee saavuttamaan asetetun lämpötilan. Tämä vaihtoehto vähentää aikaa 50 %.
-  Soft close: kaikki mallit on varustettu edistyneellä oven sulkemisen pehennystoiminnolla, jonka ansiosta laite sulkeutuu pehmeästi ja hiljaisesti.
-  Kalteva grilli: kalteva grilli voidaan irrottaa helposti vastuksen liikuttamiseksi ja laitteen katon puhdistamiseksi yhdessä helpossa vaiheessa.
-  Tilavuus kertoo, minkä verran uunissa on käytettävänä tilaa litroissa.