

# SF4800MCPO



<b>Categoria</b>	45 cm
<b>Famiglia</b>	Forno
<b>Alimentazione</b>	Elettrico
<b>Fonte di calore</b>	Elettrico
<b>Metodo di Cottura</b>	Microonde Combinato
<b>Sistema di pulizia</b>	Vapor Clean
<b>Codice EAN</b>	8017709206420



## Estetica

<b>Estetica</b>	Coloniale	<b>Tipo serigrafia</b>	Simboli
<b>Colore</b>	Panna	<b>Porta</b>	Con pannello
<b>Design</b>	Piatto	<b>Maniglia</b>	Coloniale
<b>Finitura componenti</b>	Ottone antico	<b>Colore maniglia</b>	Ottone antico
<b>Materiale</b>	Materiale Verniciato	<b>Logo</b>	Serigrafato
<b>Tipo vetro</b>	Clear1	<b>Manopole</b>	Coloniale
<b>Colore serigrafia</b>	Dorato	<b>Colore manopole</b>	Ottone

## Comandi

<b>Regolazione comandi</b>	Manopole	<b>N° manopole</b>	2
----------------------------	----------	--------------------	---

## Programmi / Funzioni forno principale

<b>N° funzioni di cottura</b>	7
<b>Funzioni cottura tradizionali</b>	

 Ventilato	 Termo-ventilato	 Grill largo
--	---	---

### Funzioni microonde

 Microonde	 Ventilato	 Termo-ventilato
--	---	---

 Microonde + grill
--

## Altre funzioni



Scongelamento a tempo



Scongelamento a peso

## Funzioni pulizia



Vapor clean

## Opzioni



Opzioni di programmazione tempo

Partenza programmata e fine cottura con spegnimento automatico

Impostazioni Modalità showroom / fiera

Keep warm, Quick start Sì

Contaminuti

Sì

Pre-riscaldamento rapido

Sì

Blocco Tasti/ Sicurezza Bambini

Sì

## Caratteristiche Tecniche



Temperatura minima 30 °C

Temperatura massima 250 °C

N° di ripiani 3

N° di luci 2

Tipo di luce Alogene

Potenza luce 40 W

Accensione luce Sì

all'apertura porta

Resistenza suola - Potenza 1000 W

Resistenza grill - Potenza 2000 W

Resistenza circolare - Potenza 1400 W

Interruzione resistenze all'apertura della porta Sì

Porta a temperatura controllata

N° vetri porta totale 3

Interruzione microonde all'apertura della porta Sì

Soft Close Sì

Sistema di raffreddamento Tangenziale

Dimensioni utili interno cavità (hxlxp) 212x462x407 mm

Regolazione della temperatura Elettronica

Materiale della cavità Smalto Ever Clean

Schermo protettivo microonde Sì

## Prestazioni / Etichetta Energetica



Volume netto della cavità 40 l

Potenza resa microonde 1000 W

Numero di cavità 1

## Dotazione Accessori Inclusi

Griglia con stop 1

Bacinella Pyrex 1

## Collegamento Elettrico

Tensione	220-240 V	Frequenza	50 Hz
Corrente	14 A	Lunghezza cavo di alimentazione	115 cm
Dati nominali di collegamento elettrico	3100 W		

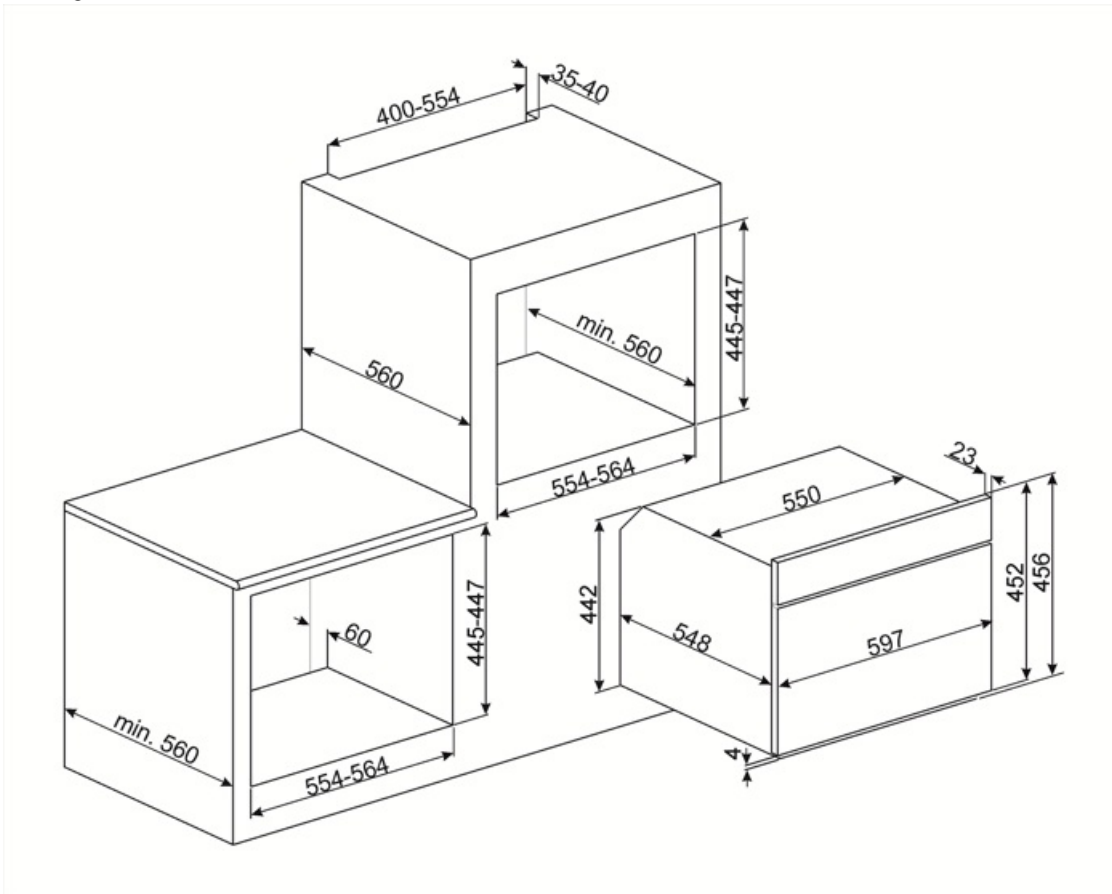

## Accessori Compatibili

### BN620-1

Bacinella smaltata adatta per forni da 45cm e 60cm. Profondità 20 mm. Ideale per coloro che amano cucinare secondi piatti e dolci sfiziosi ottenendo i massimi risultati in termini di cottura e gusto.



### PALPZ

Paletta pizza con manico ripiegabile  
Dimensioni L31,5 x H32,5 cm. Facile e comoda da utilizzare e da riporre.  
Perfetta per infornare e servire pizza, pane e pasticceria salata in modo sicuro e professionale. Utile anche per il controllo della cottura.



### BN640

Bacinella smaltata adatta per forni da 45cm e 60cm. Profondità 40 mm. Perfetta per cotture di secondi piatti, come arrostiti e pesce, assicurando gustosi sughi di cottura. Ideale anche per sperimentare contorni più leggeri e croccanti.



### PR3845X

Acciaio inox antimpronta. Accessorio utilizzato per coprire la sezione di mobile in caso di installazione a colonna di due o più forni.



## Glossario simboli



**Blocco comandi:** L'opzione blocco comandi, presente su diverse tipologie di prodotti, permette di bloccare tutte le funzioni e i programmi impostati, nonché i comandi, per una totale sicurezza soprattutto in presenza di bambini.



**Raffreddamento tangenziale:** Questo innovativo sistema di raffreddamento permette di avere una porta a temperatura controllata durante la cottura. Oltre ai vantaggi offerti in termini di sicurezza, il sistema permette di proteggere i mobili in cui il forno è inserito, evitandone il surriscaldamento.



**Scongelamento a peso:** Funzione di scongelamento automatica. Si sceglie la tipologia di alimento da scongelare tra le categorie disponibili ( CARNI - PESCE - PANE - DOLCI) Dopo aver inserito il peso dell'alimento , il forno definisce autonomamente il tempo necessario per il corretto scongelamento.



**Elettrico**



**Ventilato:** Cottura tradizionale intensa ed omogenea, adatta anche a ricette complesse La ventola è attiva e il calore proviene contemporaneamente dal basso e dall'alto La cottura ventilata assicura un risultato più veloce e omogeneo, lasciando i cibi fragranti fuori e più umidi all'interno. Ideale anche per pasta al forno, biscotti, arrostiti e crostate.



**Forno combinato con le microonde:** I forni combinati con le microonde, oltre a garantire la sola cottura tradizionale permettono di abbinare anche i due sistemi (tradizionale con microonde), moltiplicando le possibilità di cottura e garantendo, quindi, la massima versatilità in cucina.



**Scongelamento a tempo:** Funzione di scongelamento manuale. Al termine della durata impostata la funzione si interrompe.



















**Porta a triplo vetro:** Nei modelli top di gamma, la porta del forno prevede tre vetri che contribuiscono a mantenere l'esterno del forno a temperatura ambiente durante la cottura, garantendo la massima sicurezza. I due vetri interni termoriflettenti impediscono la dispersione del calore per una maggiore efficienza.



**Smalto Ever Clean:** lo smalto Ever Clean viene applicato elettrostaticamente, da angolo ad angolo e da bordo a bordo per evitare crepe o screpolature nel tempo. Si tratta di un particolare smalto pirolitico , resistente agli acidi che, oltre a risultare gradevolmente luminoso, favorisce una maggiore pulizia delle pareti del forno, grazie ad una sua minore porosità. Viene cotto a oltre 850 ° C e polimerizzato lentamente a una velocità determinata scientificamente per garantire una profondità e una resistenza uniformi. Lo smalto Ever Clean crea una finitura impeccabile sia sull'interno del forno che sulle teglie, rendendo le superfici del forno incredibilmente facili da mantenere in quanto riduce l'aderenza dei grassi in cottura



**Termo-ventilato:** è la funzione perfetta per cuocere tutti i tipi di pietanze in modo più delicato Il calore proviene dalla parte posteriore del forno e si distribuisce in modo rapido e uniforme. La ventola è attiva. E' ideale anche per cuocere su più livelli senza mescolare odori e sapori.

-  Grill: Calore molto intenso proveniente solo dall'alto da un doppio elemento riscaldante. La ventola non è attiva. Consente di ottenere ottimi risultati di grigliatura e di gratinatura. Utilizzato a fine cottura conferisce una doratura uniforme alle pietanze.
-  Ventola + resistenza circolare + microonde (cottura a ventilazione forzata+microonde): la combinazione della resistenza circolare e delle microonde consente una cottura ottimale dell'intero alimento; i tempi di cottura delle parti interiori sono ridotti grazie all'utilizzo delle microonde.
-  Resistenza cielo + microonde + ventola + resistenza suola: Il funzionamento della ventola abbinato alla cottura tradizionale, in cui il calore proviene dall'alto e dal basso, fornisce un calore più uniforme. Le microonde permettono di ottenere lo stesso risultato in minor tempo.
-  KEEP WARM
-  ECO-logic: L'opzione ECO-logic limita la potenza totale assorbita al valore medio (3,0 kW) installato nelle abitazioni, così da poter utilizzare contemporaneamente anche altri elettrodomestici e risparmiare energia.
-  3 livelli di cottura: I forni Smeg, prevedono 3 livelli di cottura che consentono di cucinare pietanze differenti contemporaneamente, assicurando una riduzione dei consumi.
-  Controllo elettronico: Il controllo elettronico gestisce al meglio le temperature e favorisce l'uniformità del calore, mantenendo costante il valore impostato, con oscillazioni minime di 2-3°C. Questa prerogativa fa sì che persino le ricette più sensibili agli sbalzi di temperatura, come torte, soufflé e sformati, possano lievitare e cuocere in modo più uniforme.
-  Vapor clean: la particolare funzione VAPOR CLEAN facilita la pulizia attraverso l'impiego del vapore che si genera inserendo nell'apposita imbutitura della cavità una piccola dose di acqua.
-  Indica il volume utile della cavità del forno.
-  Microonde: penetrando direttamente nel cibo, le microonde consentono di cucinare in tempi molto brevi e con un notevole risparmio di energia. Adatte per cuocere senza grassi, sono inoltre indicate per scongelare ed anche per riscaldare i cibi, mantenendone intatti sia l'aspetto originario che la fragranza. Anche la funzione microonde può essere combinata con le funzioni tradizionali, con tutti i vantaggi che ne derivano. Ideale per tutti i tipi di cibi.
-  Microonde + resistenza grill: l'utilizzo del grill determina una perfetta doratura della superficie dell'alimento. L'azione delle microonde consente invece di cucinare in tempi rapidi la parte interna dei cibi.
-  45 cm: Alcuni modelli Smeg, alti solo 45 cm, rappresentano la soluzione capace di rispondere a requisiti funzionali in spazi con altezza ridotta. Disponibili in più tipologie e con diverse estetiche, offrono maggiori opzioni nell'equipaggiamento della cucina.
-  2 lampade alogene: La presenza di 2 lampade alogene disposte asimmetricamente rende ancora più luminoso lo spazio interno, eliminando angoli bui.
-  Pre-riscaldamento rapido: la cottura è preceduta dalla fase di preriscaldamento che permette al vano cottura di raggiungere la temperatura impostata. Questa opzione ne riduce i tempi fino al 50%.
-  Soft Close: La porta del forno è dotata di sistema Soft Close che ne controlla la chiusura, con un movimento dolce e silenzioso, senza necessità di accompagnarla.
-  Grill basculante: La presenza di un grill basculante, sganciabile con facilità, consente di spostare la resistenza e pulire la parte superiore del forno con un semplice gesto.
-  Indica il volume utile della cavità del forno.