

SF4800MCPO

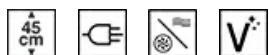

Kategori	Kompakt 45 cm
Produktserien	Ovn
Strømkilde	Elektrisk
Varmekilde	Elektrisk
Matlagingsmetode	Kombimikrobølgeovn
Rensesystem	Damprens
EAN-kode	8017709206420



Estetisk linje

Estetikk	Colonial	Type silketrykk	Symboler
Farge	Creme	Dør	Med panel
Design	Flat	Håndtak	Colonial
Overflate komponenter	Antikk messing	Håndtak farge	Antikk messing
Materiale	Lakkert stål	Logo	Silketrykk
Glass Type	Clear1	Kontroll brytere	Colonial
Farge på silketrykk	Gull	kontroller farge	Messing

Kontroller



Kontrollinnstilling	Kontroll brytere	Antall kontroller	2
---------------------	------------------	-------------------	---

Programmer/funksjoner

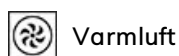
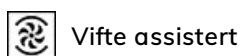
Antall tilberedningsfunksjoner	7
Automatiske programmer	No
Oppskrifter tilpasses	No
Tradisjonelle tilberedningsfunksjoner	



Mikrobølgeovn funksjoner

 Mikrobølgeovn	 Mikrobølgeovn + bunn + topp + vifte	 Mikrobølgeovn + varmluft + vifte
--	---	--

 Mikrobølgeovn + grill
--

Andre funksjoner

 Opptining etter tid	 Opptining etter vekt
--	--

Rengjøringsfunksjoner

 Vapor Clean
--

Funksjoner



Tidsinnstillingsvalg	Tilberedning med forsinket start og automatisk slutt
Timer	Ja
Kontroller med barnelås	Ja

Andre muligheter	Varmholdingsfunksjon, Quick start
Demomodus	Ja
Rask forvarming	Ja

Tekniske egenskaper



Laveste temperatur	30 °C
Høyeste temperatur	250 °C
Antall hyller	3
Antall lamper	2
Type lampe	Halogen
Lett effekt	40 W
Lys når døren åpnes	Ja
Sirkulerende varmeelement - Strøm	1000 W
Grillelement - styrke	2000 W
Sirkulerende varmeelement - effekt	1400 W

Oppvarming suspendert når døren åpnes	Ja
Dør	Temperaturregulert dør
Antall glass i ovnsdøren	3
Mikrobølgeovn stopper når dør åpnes	Ja
Mykt lukkende hengsler	Ja
Kjølesystem	Tangential
Nettomål for ovnsrom (H x B x D)	212x462x407 mm
Temperaturkontroll	Elektronisk
Materiale ovnsrom	Ever clean-emalje
Verneskjerm for mikrobølgeovn	Ja

Kapasitets-/energietikett



Nettovolum for ovnsrom	40 l	Mikrobølgeeffekt	1000 W
Antall ovnsrom	1		

Standardtilbehør

Rist med bakre stopp	1	Brett i glass	1
Ristinnsats for brett	1		

Elektrisk tilkobling

Spenning	220-240 V	Frekvens (Hz)	50 Hz
Nåværende	14 A	Lengde på ledning	115 cm
Elektrisk tilkoblingseffekt (W)	3100 W		

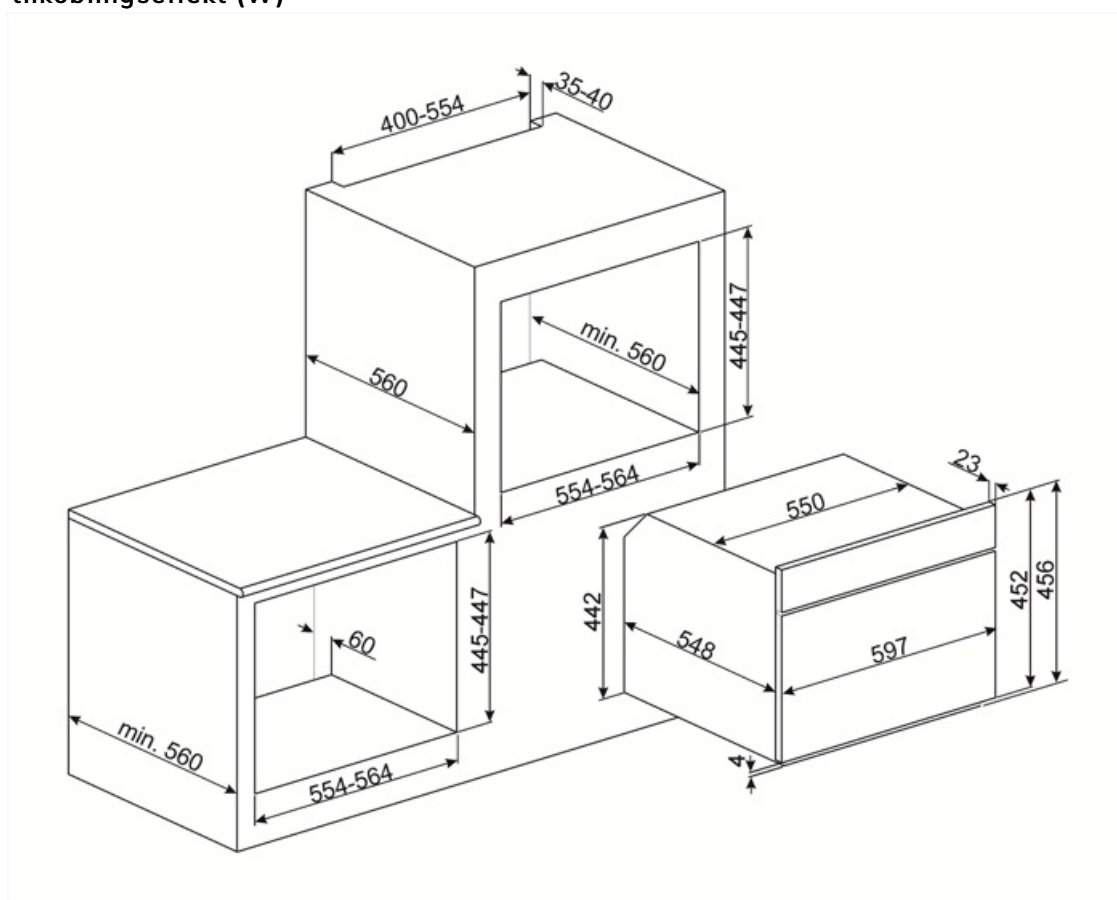

Compatible Accessories

BN620-1

Emaljert brett, 20 mm dypt



PALPZ

Pizzaspade med foldbart håndtak
bredde: 315 mm lengde: 325 mm



BN640

Emaljert brett, 40mm dypt

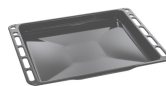





















PR3845X

Fleksikkert rustfritt stål. Møbellist
mellom stablede ovner



Symbols glossary

-  Barnesikring: Noen modeller er utstyrt med en innretning som låser programmet/syklusen slik at den ikke kan endres ved uhell.
-  Luftkjølesystem: For å garantere en sikker overflatetemperatur.
-  Vektstyrt tining: Automatisk tinefunksjon. Man kan velge type mat som skal tines fra flere kategorier (KJØTT - FISK - BRØD - DESSERT). Når man taster inn matens vekt vil ovnen automatisk velge den tiden som er best egnet for den aktuelle tiningen.
-  Elektrisk
-  Kombi-mikrobølgeovn: Denne ovnen gjør det mulig å kombinere to forskjellige tilberedningsmåter (tradisjonell med mikrobølger). Kombinerte ovner gir økte muligheter mens man beholder høy fleksibilitet i husholdningsapparatet.
-  Tidsstyrt tining: Manuell tinefunksjon. Når den innstilte tiden løper ut vil funksjonen stanse.
-  Trippel glassdør: Antall glassdører.
-  Ever Clean Enamel: Ever Clean emaljen påføres elektrostatiske, fra hjørne til hjørne og kant til kant, for å unngå sprekke-dannelser over tid. Det er en spesielt pyrolytisk emalje, med høy motstand mot syrer i tillegg til å ha en behagelig glans, som muliggjør bedre rengjøring av ovnsveggene takket være sin lavere porøsitet. Den bakes ved 850 °C og polymeriseres ved en vitenskapelig fastsatt hastighet for å sikre en jevn dybde og styrke. Ever Clean emalje gir et ulastelig sluttresultat både på innsiden av ovnen og på brettene, noe som gjør at flatene til ovnen er svært enkle å vedlikeholde over tid siden fett ikke fester seg ved steking.
-  Vifteassistert: Intens og homogen tradisjonell steking, passer også for komplekse oppskrifter. Viften er aktiv og varmen kommer fra undersiden og oversiden samtidig. Ventilert steking gir et hurtigere og mer homogent resultat som gir velduftende mat som er fuktig på innsiden. Ideelt for bakt pasta, kjeks, stek og pai.
-  Circulaire: Den perfekte funksjonen for å steke alle typer retter på en mer delikat måte. Varmen kommer fra baksiden av ovnen og fordeles hurtig og jevnt. Viften er aktiv. Den er også ideell for steking på flere nivåer uten å blande lukter og smaker.
-  Grill: Svært intens varme kommer kun ovenfra fra et dobbelt varmeelement. Viften er ikke aktiv. Gir ypperlige grill- og gratineringsresultater. Brukes ved endt steking for å gi et jevn brukning av retten.
-  Mikrobølger: Ved å penetrere rett inn i kjøttet vil mikrobølger tilberede maten svært fort og med betydelig energisparing. Egnert for steking uten fett, men også til tining og varming av mat uten å endre den opprinnelige utseende og aroma. Mikrobølgefunksjonen kan også kombineres med konvensjonelle funksjoner med alle de resulterende fordeler. Ideell for alle typer mat.
-  Steking med samtidig bruk av varmeelement kombinert med vifte og mikrobølger.
-  Mikrobølge + grillelement: Bruk av grill resulterer i perfekt bruning utvendig. Mikrobølgene gjør det mulig å steke maten innvendig på kort tid.
-  Vifte kombinert med tradisjonell steking, hvor varme genereres både oven- og nedenfra for å gi jevn varme. Ved å legge til mikrobølgefunksjonen oppnår man samme stekeresultat på kortere tid.
-  Kompakte apparater med en høyde på 45 cm - perfekt løsning på funksjonskravene til kjøkkensett med små høyder. Tilgjengelig i flere forskjellige stiler.

-
- | | |
|--|---|
|  KEEP_WARM_72dpi |  Sidelys: To motstående sidelys øker sikten på innsiden av ovnen. |
|  ECO-logic: Valg som gjør det mulig å begrense effektgrensen til apparatet energisparing. |  Hurtig forvarming: Steking etterfølges av en forvarmingsfase som lar stekekammeret nå den innstilte temperaturen. Denne funksjonen reduserer tidsbruken med opptil 50%. |
|  Ovnkammeret har 3 forskjellige stekenivåer. |  Soft close: Alle modeller er utstyrt med avansert funksjon for myk lukking av døren, noe som gjør at enheten lukkes mykt og stille. |
|  Elektronisk kontroll: Gjør det mulig å kontrollere temperaturen i ovnen med en presisjon på 2-3 °C. Dette gjør det mulig å steke mat som er svært følsom for temperaturendringer, slik som kaker, soufflé, puddinger. |  Tiltbar rist: Den tiltbare risten kan enkelt hektes av for å flytte varmeelementet og rengjøre oversiden av apparatet i et enkelt steg. |
|  Vapor Clean: En enkel rengjøringsfunksjon som bruker damp til å løse opp avleiringer i ovnkammeret. |  Kapasiteten angir mengden anvendbar plass i ovnen oppgitt i liter. |
|  Kapasiteten angir mengden anvendbar plass i ovnen oppgitt i liter. | |