

# SF4800MCPO



Kategori	Kompaktugn 45 cm
Produktgrupp	Ugn
Elanslutning	Elektrisk
Värmekälla	Elektrisk
Typ av ugn	Kombinationsmikrovågsugn
Rengöringssystem	Vapor Clean
EAN kod	8017709206420



## Estetisk linje

Estetik	Colonial	Typ av screentryck	Symboler
Färg	Creme	Dörrtyp	Med panel
Design	Platt	Handtag	Colonial
Delarnas ytbehandling	Antik mässing	Färg på handtag	Antik mässing
Material	Lackad stål	Typ av logotype	Med screentryck
Typ av glas	Klart	Kontrollvred	Colonial
Färg screentryck	Guld	Färg på kontroller	Mässing

## Kommandon

Typ av kontroll	Vred	Antal kontroller	2
-----------------	------	------------------	---

## Program/funktioner

Antal tillagningsfunktioner	7
Automatikprogram	No
Anpassade recept	No

### Traditionella tillagningsfunktioner

 Ventilerad	 Varmluft	 Stor grill
---	--	--

### Mikrovågsfunktioner

 Mikrovågsugn	 Ventilerad	 Varmluft
---	--	--

 Mikrovågor + grill
---

## Övriga funktioner



Upptining per tid



Upptining per vikt

## Rengöringsfunktioner



Vapor Clean

## Alternativ



Alternativ för tidsprogrammering

Timer

Barnlås

Fördröjd start och slut på tillagningen

Ja

Ja

Övriga tillval

Demoläge

Snabbuppvärmning

Varmhållningsfunktion, Quick start

Ja

Ja

## Teknisk specifikation



Minimum temperatur 30 °C

Maximum temperatur 250 °C

Antal hyllplan 3

Antal lampor 2

Typ av lampa Halogenlampor

Effekt lampa 40 W

Lampan tänds när luckan öppnas Ja

Effekt nedre värmeelement 1000 W

Effekt Grillelement 2000 W

Effekt varmluftelement 1400 W

Värmeelementena slås av vid lucköppning Ja

Lucka Kontrollerad temperatur

Totalt antal glas i luckan 3

Mikrovågsugnen stängs av när luckan öppnas Ja

Soft Close Ja

Kylsystem Tangential

Nettomått på ugnens insida (HxBxD) 212x462x407 mm

Temperaturkontroll Elektronisk

Material ugnsutrymme Ever Clean emalj

Skyddsskärm Ja

Skyddsskärm Ja

Skyddsskärm Ja

Skyddsskärm Ja

Skyddsskärm Ja

Skyddsskärm Ja

Skyddsskärm Ja

Skyddsskärm Ja

Skyddsskärm Ja

Skyddsskärm Ja

Skyddsskärm Ja

Skyddsskärm Ja

Skyddsskärm Ja

Skyddsskärm Ja

Skyddsskärm Ja

Skyddsskärm Ja

Skyddsskärm Ja

Skyddsskärm Ja

Skyddsskärm Ja

Skyddsskärm Ja

Skyddsskärm Ja

Skyddsskärm Ja

## Kapacitet/energietikett



Nettovolym 40 l

Antal ugnar 1

Mikrovågsugn - effekt 1000 W

## Standardtillbehör

Galler med bakre stopp 1

Galler till ugnform 1

Ugnform i glas 1

## Elektrisk anslutning

Strömstyrka 220-240 V  
Spänning 14 A  
Anslutningseffekt 3100 W

Frekvens (Hz) 50 Hz  
Sladdens längd 115 cm

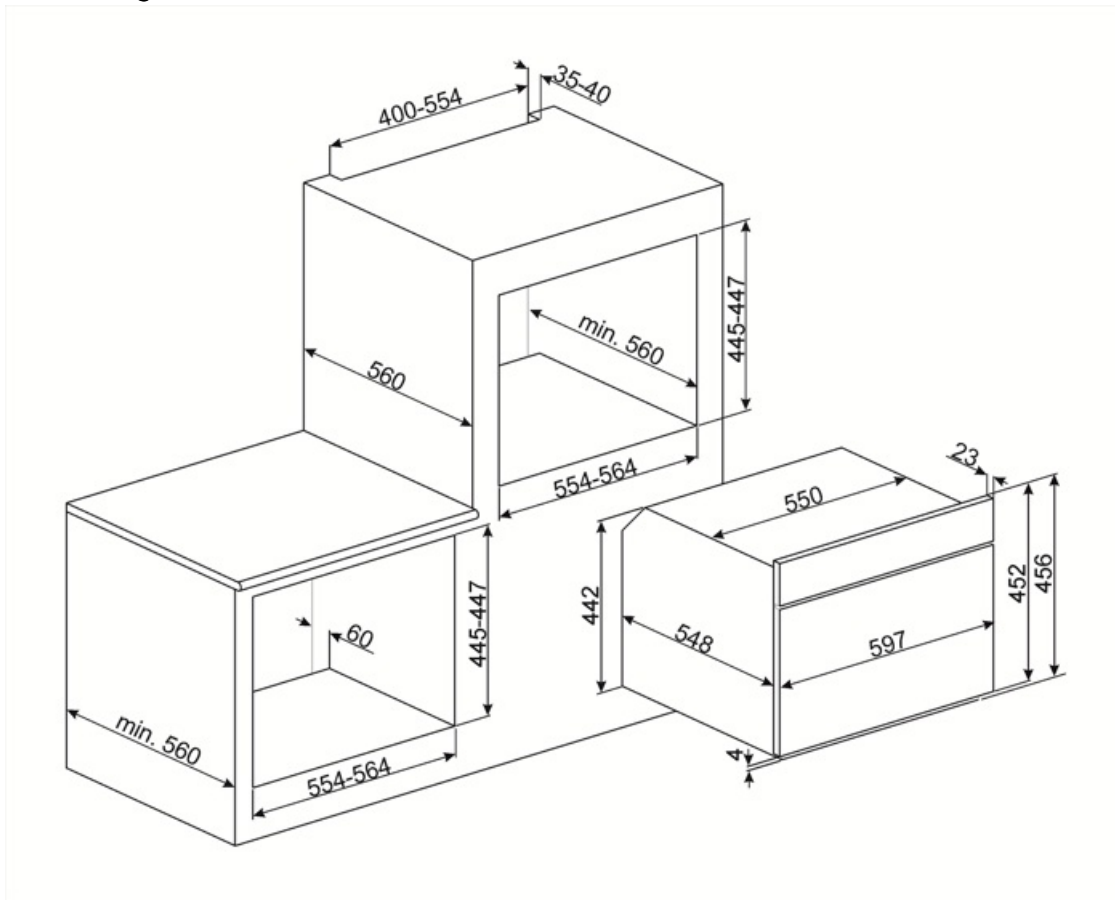

## Kompatibela Tillbehör

### BN620-1



Emaljerad plåt för 60 och 45cm ugnar. Djup: 20 mm. Idealisk för tillagning av huvudrätter och smakfulla desserter för att nå maximalt resultat avseende tillagning och smak.

### PALPZ



Pizzaspade med fällbart handtag. Dimensioner: B:31,5 x H:32,5. Enkel att använda och förvara. Idealisk för bakning och servering av pizza och andra bakverk på ett säkert och professionellt sätt.

### BN640























Emaljerad plåt för 60 och 45cm ugnar. Djup: 40mm. Perfekt för huvudrätter som stekar och fisk för att behålla vätskan i maten. Också idealisk för experimentering av lättare krispigare tillbehör.







### PR3845X



Täcklist i rostfritt stål för att dölja hyllplan mellan ugnar. Anti fingerprint

## Symbols glossary

	Barnlås: vissa modeller är utrustade med en anordning för att låsa programmet / cykeln så att det inte kan ändras av misstag.		Kombinationmikrovågsugn: Denna ugn gör det möjligt att kombinera två olika sätt att laga mat (traditionell med mikrovågor). Kombinerade ugnar ökar tillagningsmöjligheterna samtidigt som de ger maximal flexibilitet för ugnar.
	Luftkylsystem: för att säkerställa en säker yttemperatur.		Tina efter tid: med denna funktion bestäms tiden för upptining av livsmedel automatiskt.
	Upptining efter vikt: Med denna funktion bestäms avfrostningstiden		3 Skikt glas i luckan
	Elektrisk anslutning		Emaljinteriör: Emaljinteriören i alla Smeg-ugnar har ett unik beläggning som hjälper till att hålla inredningen ren genom att minska mängden matfett som fastnar.
	Fläkt med övre och nedre element: Elementen i kombination med fläkten bidrar till att ge mer jämn värme, en liknande metod som konventionell tillagning, så förvärmning krävs. Mest lämplig för föremål som kräver långsam tillagning		Varmluft: Kombinationen av fläkten och det ringelementet runt det ger en varmluftstillagning. Detta ger många fördelar inklusive ingen förvärmning om tillagningstiden är mer än 20 minuter, ingen smaköverföring vid tillagning av olika livsmedel samtidigt, mindre energi och kortare tillagningstider. Bra för alla typer av mat.
	Grillelement: Användning av grill ger utmärkta resultat vid tillagning av kött av medelstora och små portioner, speciellt i kombination med ett grillspett (där det är möjligt). Perfekt även för tillagning av korv och bacon.		Mikrovågor: Mikrovågorna penetrerar rakt in i maten vilket gör att den tillagas mycket snabbt. Detta bidrar till betydande energibesparingar. Passar för matlagning utan fett. De kan även tina och värma upp mat utan att förändra dess ursprungliga utseende eller smak. Mikrovågsfunktionen kan även kombineras med de traditionella funktionerna vilket ger en mängd fördelar. Perfekt för all typ av mat.
	Matlagning med samtidig användning av värmeelementet i kombination med fläkt och mikrovågor.		Mikrovågsugn + grillelement: Användningen av grillen resulterar i en perfekt tillagning av matytan. Mikrovågsfunktionen kortar ner tiden.
	Fläkt kombinerad med traditionell matlagning, när värmen genereras uppifrån och nerifrån, ger en likformig värme. När mikrovågsfunktionen läggs till går det att uppnå samma matlagningsresultat på kortare tid.		Kompakta apparater med en höjd på 45 cm – en perfekt lösning som uppfyller de funktionella kraven för lägre köksutrymmen. Tillgänglig i många olika typer och stilar.
	Varmhållning: funktionen gör det möjligt att hålla tillagad mat varm.		Sidobelysning: Två lampor på motsatta sidor ökar synligheten inne i ugnen.
	ECO-logic: med den här funktionen går det att begränsa apparatens effekt och verkligen spara energi.		Snabb föruppvärmning: matlagningen föregås av en föruppvärmningsfas som gör det möjligt för matlagningsutrymmet att uppnå den inställda temperaturen. Detta alternativ minskar tidsåtgången med upp till 50 %.

- 
-  Ugnsutrymmet har 3 olika matlagningsnivåer.
-  Elektronisk kontroll: Gör det möjligt att bevara temperaturen inne i ugnen med en precision på 2–3 °C. Därmed går det att tillaga måltider som är väldigt känsliga för temperaturförändringar, som mjuka kakor, souffléer och puddingar.
-  Ångrengöring: en enkel rengöringsfunktion som använder ånga för att lösgöra avlagringar i ugnsutrymmet.
-  Kapaciteten anger mängden användbart utrymme i ugnsutrymmet, i liter.
-  Soft close: alla modeller är utrustade med en avancerad mjuk stängning av luckan, vilket gör att ugnen kan stängas mjukt och tyst.
-  Nedvikbart grillelement: den nedvikbara grillen kan lätt hakas av för att flytta värmeelementet och rengöra apparatens överdel i ett enkelt steg.
-  Kapaciteten anger mängden användbart utrymme i ugnsutrymmet, i liter.