

SF4800MP



| | |
|-----------------------------|---------------------|
| Категория | 45 см |
| Семейство продуктов | Духовой шкаф |
| Источник питания | Электрический |
| Источник нагрева | Электрический |
| Способ приготовления | Микроволны с грилем |
| EAN-код | 8017709202972 |



Эстетика

| | | | |
|-------------------------|---------------------|---------------------------------|--------------|
| Эстетика | Coloniale | Тип шелкографии | Символы |
| Цвет | Кремовый | Дверца | С панелью |
| Дизайн | Плоский | Ручка | Coloniale |
| Фурнитура | Позолоченная | Ручки | Позолоченная |
| Материал | Эмалированная сталь | Логотип | Шелкография |
| Тип стекла | Прозрачное | Поверотные переключатели | Coloniale |
| Цвет шелкографии | Позолоченная | Цвет переключателя | Позолоченная |

Управление



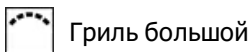

| | | | |
|-------------------|--------------------------|----------------------------------|---|
| Управление | Поверотные переключатели | Количество переключателей | 2 |
|-------------------|--------------------------|----------------------------------|---|

Программы/ функции

| | |
|---|---|
| Количество функций приготовления | 5 |
| Традиционные функции приготовления | |



Функции микроволн

-  Микроволновая печь
-  Микроволны + гриль
-  Блюдо от Шефа (Baker)
-  Разогрев и регенерация

Другие функции

-  Размораживание по времени
-  Размораживание по весу

Опции



| | | | |
|---------------------------------|--|-----------------------|-------------------|
| Программирование времени | Отсрочка включения и автоматическое отключение в конце приготовления | Другие опции | Поддержание тепла |
| Таймер поминутный | Да | Режим Showroom | Да |
| Блокировка управления | Да | | |

Технические характеристики



| | | | |
|--|------------|--|--------------------------|
| Минимальная температура | 30 °C | Дверца | Регулируемая температура |
| Максимальная температура | 250 °C | Количество стекол дверцы | 3 |
| Количество уровней приготовления | 3 | Автоматическое отключение микроволн при открытой дверце | Да |
| Количество ламп подсветки | 1 | Петли Soft Close | Да |
| Тип подсветки | Галогенная | Система охлаждения | Тангенциальная |
| Мощность ламп подсветки | 40 Вт | Размеры внутренней камеры (ВхШхГ) | 212x462x407 мм |
| Освещение при открытой дверце | Да | Регулировка температуры | Электронный |
| Мощность гриля | 1500 Вт | Материал внутренней камеры | Эмаль Ever Clean |
| Автоматическое отключение при открытой дверце | Да | Защитное стекло от микроволн | Да |

Производительность/ Энергопотребление



| | | | |
|----------------------------------|------|---------------------------------------|---------|
| Полезный объем | 40 л | Эффективная мощность микроволн | 1000 Вт |
| Количество духовых шкафов | 1 | | |

Аксессуары в комплекте

| | | | |
|--------------------------------|---|----------------------------------|---|
| Решетка с ограничителем | 1 | Специальная тарелка Baker | 1 |
|--------------------------------|---|----------------------------------|---|

Электрическое подключение

| | | | |
|-----------------------------|-----------|------------------------------------|--------|
| Напряжение | 220-240 В | Частота тока | 50 Гц |
| Сила тока | 15 А | Длина электрического кабеля | 150 см |
| Номинальная мощность | 3300 Вт | | |

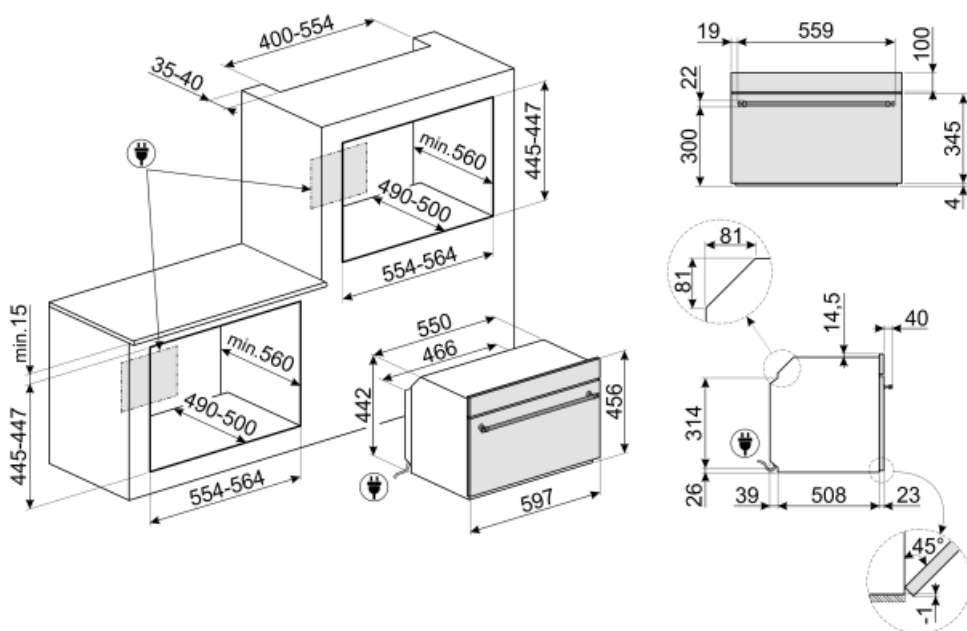

Not included accessories

GTP

Телескопические направляющие неполного выдвижения (1 уровень)
Извлечение: 300 мм
Материал: полированная нержавеющая сталь AISI430



BN620-1

Эмалированный противень, глубина 20 мм



GTT

Полностью выдвижные телескопические направляющие (1 уровень)
Выдвижение: 433 мм
Материал: полированная нержавеющая сталь AISI 430



PR3845X

Нержавеющая сталь с обработкой против отпечатков пальцев.
Декоративная планка для установки приборов в колонну. Совместима с большинством духовых шкафов.



PALPZ

Лопатка для пиццы с откидной ручкой
Ширина: 315 мм
Длина: 325 мм

























BN640

Эмалированный противень, глубина 40 мм



Symbols glossary (TT)

-  Блокировка управления: некоторые модели оснащены устройством для блокировки управления, чтобы не было возможности случайно изменить программу/ цикл приготовления, включить или выключить прибор.
-  Система воздушного охлаждения: для обеспечения безопасной температуры поверхности.
-  Размораживание по весу: функция автоматического размораживания. Вы выбираете тип продуктов для размораживания из доступных категорий (МЯСО - РЫБА - ХЛЕБ - ДЕСЕРТЫ). После ввода веса продукта печь автоматически определяет время, необходимое для правильного размораживания.
-  Электрический
-  Микроволны значительно сокращают время приготовления и способствуют экономии энергии.
-  Размораживание по времени: с помощью этой функции время размораживания продуктов определяется автоматически.
-  Дверца с тройным остеклением
-  Эмаль Ever Clean: эмаль Ever Clean наносится электростатически, чтобы предотвратить образование трещин или сколов с течением времени. Это особая эмаль, устойчивая к бытовым кислотам, которая, помимо приятного блеска, способствует более тщательной очистке стенок духовки благодаря своей меньшей пористости. После нанесения ее запекают при температуре выше 850°C и медленно полимеризуют с научно определенной скоростью, чтобы обеспечить однородную глубину и прочность. Эмаль Ever Clean создает безупречный вид как внутри духовки, так и на противнях, что делает поверхности духовки невероятно привлекательными и сохраняет их в течение долгого времени, так как снижает адгезию жира во время приготовления.
-  Хрустящая корочка: одновременная работа микроволновой печи, гриля и тарелки Crisp (после предварительного нагрева) позволяет пище становиться хрустящей и золотистой, что идеально для приготовления пиццы.
-  Использование гриля дает отличные результаты при приготовлении мяса средних и малых порций, особенно в сочетании с вертелом (где это возможно). Также идеально подходит для приготовления колбас и бекона.
-  Микроволны: проникая прямо в пищу, микроволны позволяют готовить очень быстро и со значительной экономией энергии. Они подходят для приготовления без жира, они также способны размораживать и нагревать пищу, не изменяя ее первоначальный вид и аромат. Функцию микроволн также можно комбинировать с обычными функциями со всеми вытекающими отсюда преимуществами. Идеально подходит для всех видов еды.
-  Микроволны + гриль: использование гриля приводит к идеальному подрумяниванию поверхности продукта. Действие микроволн позволяет в короткие сроки приготовить внутреннюю часть блюда.

-
- | | |
|---|--|
|  <p>Эта функция позволяет разогревать заранее приготовленные блюда, не делая их сухими или жесткими.</p> |  <p>Компактные приборы высотой 45 см - идеальное решение для удовлетворения функциональных требований кухонных гарнитуров небольшой высоты. Доступный в нескольких типах и в различных стилях.</p> |
|  <p>Подогрев пищи</p> |  <p>Подсветка сбоку: две лампы на противоположных сторонах внутренней камеры улучшают обзор внутри духовки.</p> |
|  <p>ECO-logic: опция позволяет ограничить потребляемую мощность прибора.</p> |  <p>В камере духового шкафа предусмотрено 3 разных уровня приготовления.</p> |
|  <p>Soft close: все модели оснащены функцией плавного закрывания двери, что позволяет устройству закрываться плавно и бесшумно.</p> |  <p>Электронный контроль температуры: позволяет поддерживать температуру внутри духовки с точностью до 2–3°C. Это позволяет готовить блюда, очень чувствительные к перепадам температуры, такие как пирожные, суфле, пудинги.</p> |
|  <p>Откидной гриль: откидной гриль можно легко отцепить, чтобы переместить нагревательный элемент и проще очистить верхнюю часть прибора.</p> |  <p>Указан полезный объем внутренней камеры в литрах.</p> |