

SF4800MPO



Category	45 cm
Product Family	Oven
Power supply	Electric
Heat source	ELECTRICITY
Tipo de cozimento	Microwave with grill
Sistema de limpeza	No
EAN code	8017709196134



Aesthetics

Aesthetic	Colonial	Tipo de serigrafia	Símbolos
Colour	Cream	Door	With panel
Série	Plano	Handle	Colonial
Component finish	Antique brass	Handle Colour	Antique brass
Material	Painted material	Logotipo	Logotipo serigrafado
Glass Type	Clear	Control knobs	Colonial
Cor da serigrafia	Serigrafia em dourado	Controls colour	Brassed

Controls

Control setting	Knobs	No. of controls	2
-----------------	-------	-----------------	---

Programs / Functions

No. of cooking functions	5
Automatic programmes	No
Customisable recipes	No
Traditional cooking functions	



Large grill

Microwave functions



Microwave

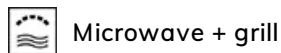

Microwave + grill

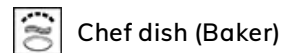

Chef dish (Baker)

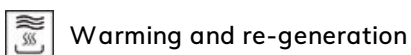

Warming and re-generation

Other functions

 Defrost by time

 Defrost by weight

Cleaning functions

No

Options

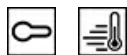

Time-setting options	Delay start and automatic end cooking	Cozinha inteligente	No
Minute minder	Yes	Showroom demo option	Yes
Timer	1	Demo-tutorial mode	No
Controls Lock / Child Safety	Yes	Touch guide	No
Other options	Quick start	Chronology	No
Cooking with probe thermometer	No	Rapid pre-heating	Yes
Multi-step cooking	No	GO Instantâneo	No

Technical Features



Minimum Temperature	30 °C	Removable door	No
Maximum temperature	250 °C	Full glass inner door	No
No. of shelves	3	Removable inner door	No
No. of lights	1	Total no. of door glasses	3
Light type	Halogen	Microwave stops when door is opened	Yes
User-replaceable light	No	Soft Close hinges	Yes
Light Power	40 W	Cooling system	Tangential
Light when door is opened	Yes	Usable cavity space dimensions (HxWxD)	212x462x407 mm
Grill element - power	1500 W	Temperature control	Electronic
Heating suspended when door is opened	Yes	Cavity material	Ever clean Enamel
Door	Temperate door	Microwave screen protection	Yes

Performance / Energy Label



Net volume of the cavity	40 l	Microwave effective power	1000 W
Number of cavities	1		

Accessories Included

Rack with back stop	1	Other	No
Special baker plate	1		

Electrical Connection

Plug	No	Nominal power	3300 W
Voltage	220-240 V	Frequency (Hz)	50 Hz
Current	15 A	Comprimento do cabo de alimentação	150 cm

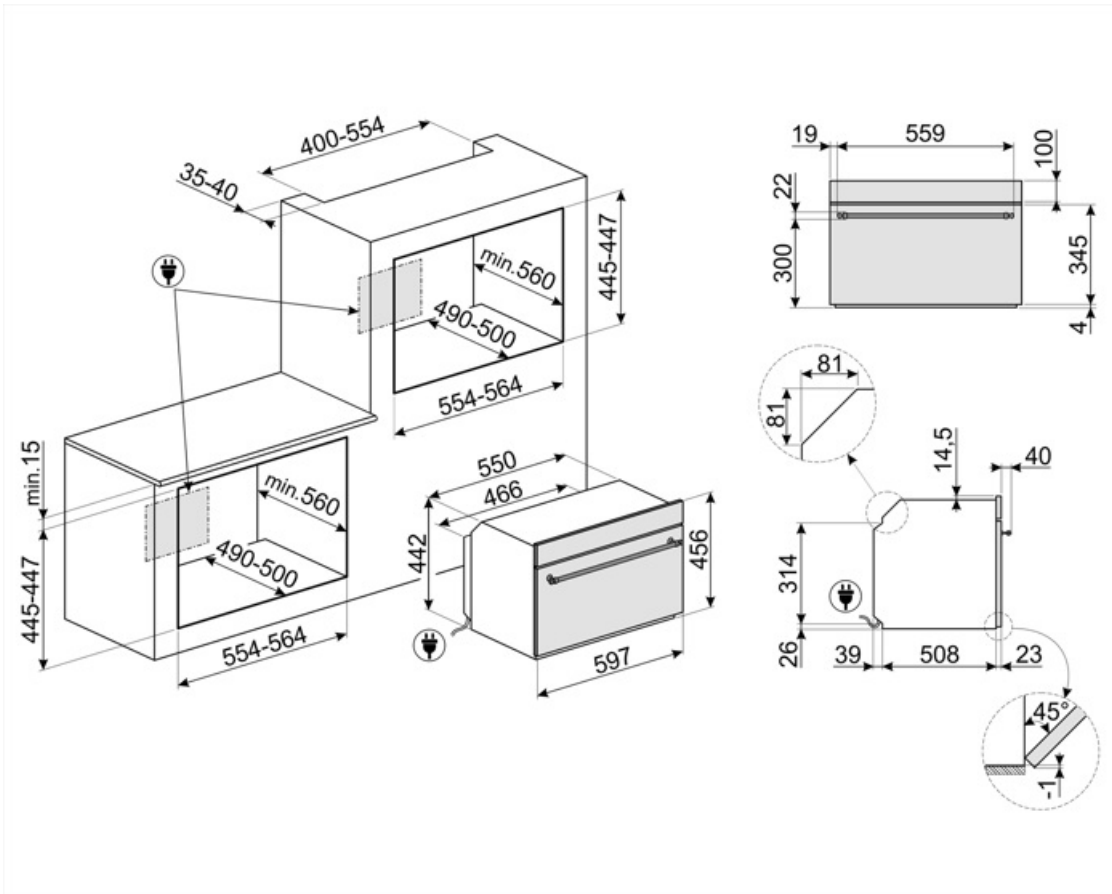

Compatible Accessories



BN620-1

Tabuleiro esmaltado, 20mm de profundidade



GTP

** Guias telescópicas parcialmente extraíveis (1 nível)** Extração: 300 mm
Material: Aço inoxidável AISI 430 polido



PALPZ

Pá para pizza com alça dobrável
largura: 315mm comprimento : 325mm



BN640

Tabuleiro esmaltado, 40mm de profundidade



GTT





















** Guias telescópicas totalmente extraíveis (1 nível)** Extração: 433 mm
Material: Aço inoxidável AISI 430 polido



PR3845X

Aço inoxidável anti-dedadas. Tampa para mobília em coluna instalação de mais fornos

Symbols glossary

	Bloqueio para crianças: alguns modelos estão equipados com um dispositivo para bloquear o programa/ciclo para que não possa ser acidentalmente alterado.		A energia de micro-ondas encurta drasticamente os tempos de cozimento e produz economia de energia.
	Sistema de arrefecimento a ar: para garantir temperaturas de superfície seguras.		Descongelar pelo tempo: com esta função, o tempo de descongelamento dos alimentos é determinado automaticamente.
	Descongelar pelo peso: Com esta função, o tempo de descongelamento é determinado		Portas envidraçadas triplas: Número de portas envidraçadas.
	Elétrico		Interior esmaltado: O interior em esmalte de todos os fornos Smeg tem um revestimento antiácido especial que ajuda a manter o interior limpo, reduzindo a quantidade de gordura de cozimento aderente a ele.
	Crocante: A operação simultânea do micro-ondas, grelha e prato mais crocante (uma vez pré-aquecido) permite que a comida fique crocante e dourada, ideal para cozinhar Pizza etc.		Elemento de grelha O uso de grelha dá excelentes resultados ao cozinhar carne de porções médias e pequenas, especialmente quando combinada com uma rotisseria (sempre que possível). Também é ideal para cozinhar salsichas e bacon.
	Micro-ondas Penetrando diretamente na comida, micro-ondas cozinham muito rapidamente e com considerável economia de energia. Adequados para cozinhar sem gordura, eles também são capazes de descongelar e aquecer alimentos sem alterar a sua aparência original e aroma. A função de micro-ondas também pode ser combinada com funções convencionais com todas as vantagens resultantes. Ideal para todos os tipos de alimentos.		Micro-ondas + elemento de grelha: O uso da grelha resulta em um perfeito escurecimento da superfície dos alimentos. A ação de micro-ondas permite em vez de cozinhar em pouco tempo a parte interna do alimento.
	Esta função pode reaquecer pratos pré-cozidos, sem se tornarem secos ou duros.		Aparelhos compactos com uma altura de 45 cm - solução perfeita para atender aos requisitos funcionais de conjuntos de cozinha de pequena altura. Disponível em vários tipos e em diferentes estilos.
	Luzes laterais: Duas luzes laterais opostas aumentam a visibilidade dentro do forno.		ECO-logic: a opção permite-lhe restringir o limite de potência da poupança de energia real do aparelho.
	Pré-aquecimento rápido: A função de pré-aquecimento rápido pode ser usada para atingir a temperatura selecionada em apenas alguns minutos.		O compartimento do forno tem 3 níveis de cozimento diferentes.
	Fechamento suave: todos os modelos estão equipados com função avançada de fechamento suave da porta, o que permite que o dispositivo feche suave e silenciosamente.		Comando eletrônico. Permite manter a temperatura no interior do forno com a precisão de 2-3 ° C. Isso permite cozinhar refeições que são muito sensíveis a mudanças de temperatura, como por ex. bolos, suflês, pudins.



Grelha basculante: a grelha basculante pode ser facilmente desengatada para mover o elemento de aquecimento e limpar o tejadilho do aparelho em um simples passo.



A capacidade indica a quantidade de espaço útil no compartimento do forno em litros.



A capacidade indica a quantidade de espaço útil no compartimento do forno em litros.