

SF4800VPO

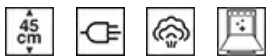

Категория	45 см
Семейство продуктов	Духовой шкаф
Источник питания	Электрический
Источник нагрева	Электрический
Способ приготовления	Пар
Система очистки	Эмаль лёгкой очистки
Международный артикул (EAN-код)	8017709217198



Эстетика

Эстетика	Колониальный стиль (Coloniale)	Тип шелкографии	Символы
Цвет	Кремовый	Дверца	С панелью
Дизайн	Плоский	Ручка	Колониальный стиль (Coloniale)
Фурнитура	Латунная	Ручки	Латунная
Материал	Эмалированная сталь	Логотип	Шелкография
Тип стекла	Прозрачное	Поворотные переключатели	Колониальный стиль (Coloniale)
Цвет шелкографии	Позолоченная	Цвет переключателя	Латунный

Управление

Управление	Поворотные переключатели	Количество переключателей	2
-------------------	--------------------------	----------------------------------	---

Программы/ функции

Количество функций приготовления	2
Функции приготовления с паром	



Пар

Другие функции пара



Очистка резервуара



Слив воды



Залив воды



Программа декальцирования

Другие функции



Размораживание по времени



Размораживание по весу



Поднятие теста

Опции



Программирование времени

Отсрочка включения и автоматическое отключение в конце приготовления

Таймер поминутный

Да

Блокировка управления

Да

Другие опции

Демонстрационный режим

Умная подсветка

Да

Быстрый предварительный разогрев

Да

Технические характеристики



Объем (л)

41 л

Минимальная температура

30 °C

Максимальная температура

100 °C

Количество уровней приготовления

3

Количество ламп подсветки

1

Тип подсветки

Галогенная

Мощность ламп подсветки

40 Вт

Освещение при открытой дверце

Да

Автоматическое отключение при открытой дверце

Да

Мощность бойлера

900 Вт

Дверца

Регулируемая температура

Внутреннее стекло дверцы сплошное

Да

Внутренние стекла дверцы съемные

Да

Количество стекол дверцы

3

Петли "Плавное закрывание"

Да

Система охлаждения

Тангенциальная

Канал охлаждения

Одинарное

Размеры внутренней камеры (ВхШхГ)

212x462x407 мм

Регулировка температуры

Электронный

Материал внутренней камеры

Эмаль лёгкой очистки

Автоматическое отключение подачи пара при открытой дверце

Да

Производительность/ Энергопотребление



Полезный объем

41 л

Количество духовых шкафов

1

Аксессуары в комплекте



Решетка с ограничителем	2	Температурный щуп	Да, одна точка
Противень стальной, 20 мм	1	Только для Евросоюза	губка/ Защита испарителя
Противень глубокий из перфорированной стали (40 мм)	1		

Электрическое подключение

Напряжение	220-240 В	Номинальная мощность	2100 Вт
Тип электрической вилки	Нет	Частота тока	50/60 Гц
Сила тока	10 А	Длина электрического кабеля	115 см

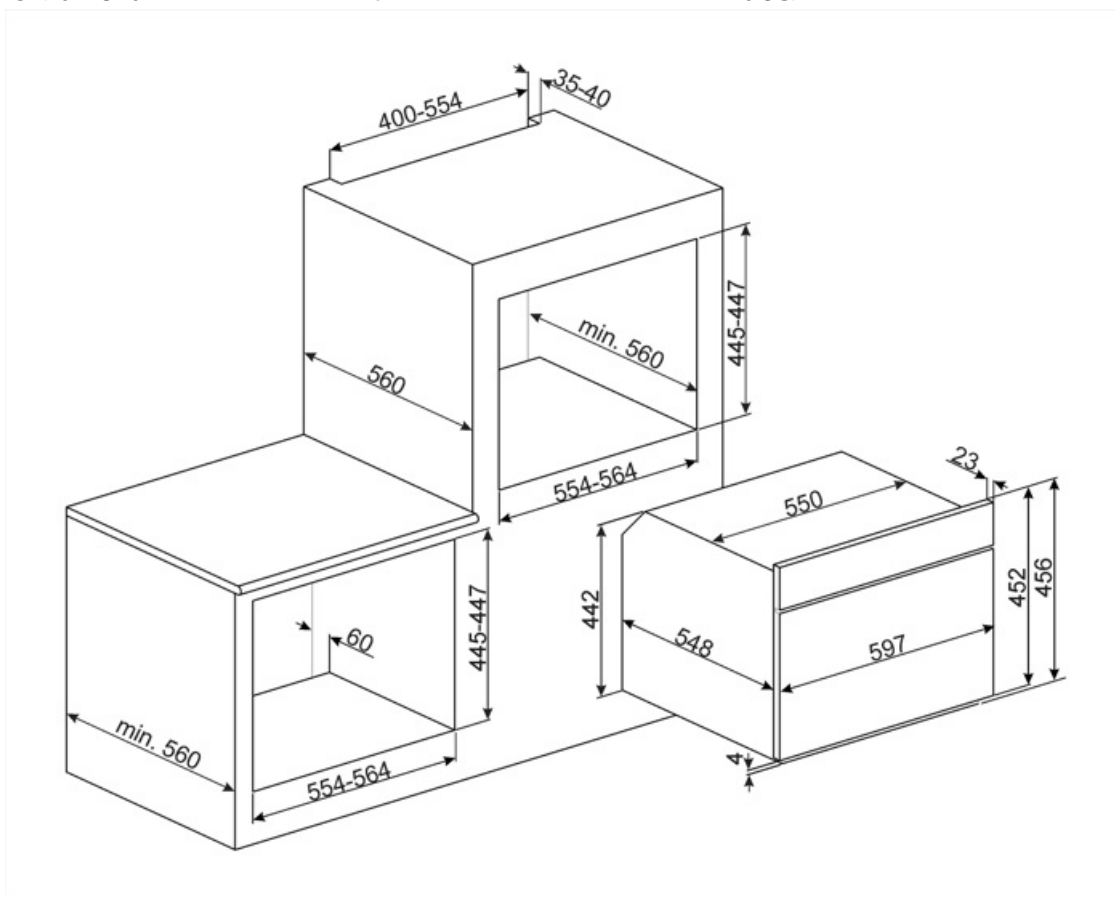

Совместимые Аксессуары



BN620-1

Эмалированный противень, глубина 20 мм



PALPZ

Лопатка для пиццы с откидной ручкой
Ширина: 315 мм Длина: 325 мм



STONE2

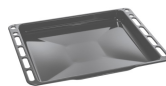

BN640





Эмалированный противень, глубина 40 мм



PR3845X

Нержавеющая сталь с обработкой против отпечатков пальцев.
Декоративная планка для установки приборов в колонну. Совместима с большинством духовых шкафов.

Symbols glossary

-  Блокировка управления: некоторые модели оснащены устройством для блокировки управления, чтобы не было возможности случайно изменить программу/ цикл приготовления, включить или выключить прибор.
-  Система воздушного охлаждения: для обеспечения безопасной температуры поверхности.
-  Размораживание по весу: функция автоматического размораживания. Вы выбираете тип продуктов для размораживания из доступных категорий (МЯСО - РЫБА - ХЛЕБ - ДЕСЕРТЫ). После ввода веса продукта печь автоматически определяет время, необходимое для правильного размораживания.
-  Дверца с тройным остеклением
-  Электрический
-  Приготовление на пару: это естественный способ приготовления любых продуктов, от овощей до десертов, с сохранением питательных и органолептических свойств ингредиентов. Идеально подходит для приготовления без жира, разогрева продуктов без сушки. Пар идеально подходит для одновременного приготовления блюд, требующих разного времени приготовления.
-  Компактные приборы высотой 45 см - идеальное решение для удовлетворения функциональных требований кухонных гарнитуров небольшой высоты. Доступный в нескольких типах и в различных стилях.
-  Пароварки готовят пищу наиболее естественным образом, обеспечивая вкусный и питательный результат.
-  Размораживание по времени: с помощью этой функции время размораживания продуктов определяется автоматически.
-  Функция удаления накипи: необходима для удаления излишков известняка в резервуаре и обеспечения правильной работы продукта. О необходимости выполнения этой операции сообщит сам продукт.
-  Автоматическое отключение подсветки: для большей экономии энергии освещение выключается автоматически через одну минуту после начала приготовления.
-  Эмаль лёгкой очистки: наносится электростатически, чтобы предотвратить образование трещин или сколов с течением времени. Это особая эмаль, устойчивая к бытовым кислотам, которая, помимо приятного блеска, способствует более тщательной очистке стенок духовки благодаря своей меньшей пористости. После нанесения ее запекают при температуре выше 850°C и медленно полимеризуют с научно определенной скоростью, чтобы обеспечить однородную глубину и прочность. Эмаль лёгкой очистки создает безупречный вид как внутри духовки, так и на противнях, что делает поверхности духовки невероятно привлекательными и сохраняет их в течение долгого времени, так как снижает адгезию жира во время приготовления.
-  Залив и слив воды
-  Полностью стеклянная внутренняя поверхность дверцы, единая плоская поверхность, которую легко поддерживать в чистоте.

-  Внутреннее стекло дверцы: снимается для очистки несколькими быстрыми движениями.
-  Режим ограничения потребляемой мощности: опция позволяет ограничить потребляемую мощность прибора.
-  Воздух при 40°C создает идеальные условия для расстойки дрожжевого теста. Просто выберите функцию и поместите тесто в предназначенную для этого емкость.
-  В камере духового шкафа предусмотрено 3 разных уровня приготовления.
-  Все модели оснащены функцией плавного закрывания двери, что позволяет устройству закрываться плавно и бесшумно.
-  Электронный контроль температуры: позволяет поддерживать температуру внутри духовки с точностью до 2–3°C. Это позволяет готовить блюда, очень чувствительные к перепадам температуры, такие как пирожные, суфле, пудинги.
-  Указан полезный объем внутренней камеры в литрах.
-  Подсветка сбоку: две лампы на противоположных сторонах внутренней камеры улучшают обзор внутри духовки.
-  Приготовление с использованием датчика температуры: можно отобразить температуру, измеренную датчиком, и установить целевую температуру, которой должно достичь блюдо. Когда центр блюда достигнет желаемой температуры, приготовление прекращается.
-  Быстрый предварительный нагрев: с помощью функции быстрого предварительного нагрева можно достичь выбранной температуры всего за несколько минут.
-  Духовка SMART STEAM предлагает на выбор 3 уровня пара и 5 функций приготовления с функцией ПАРА. Вода загружается в духовку перед приготовлением через автоматическую телескопическую трубку, а пар генерируется снаружи и вводится непосредственно во внутреннюю камеру. Духовка рассчитывает точное количество воды, необходимое для желаемого приготовления, до 160 мл, и пар автоматически подается в духовку, импульсно во время приготовления, в зависимости от настройки.
-  Чтобы гарантировать оптимальное функционирование прибора, рекомендуется проводить чистку резервуара примерно раз в 2–3 месяца.
-  Указан полезный объем внутренней камеры в литрах.