

SF4920MCB1

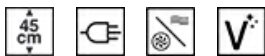

Kategória	45 cm
Termékcsalád	Sütő
Tápellátás	Elektromos
Hőforrás	ELEKTROMOSSÁG
Főzési mód	Kombinált mikrohullámú sütő
Tisztító rendszer	Gőztisztítás
EAN kód	8017709240622



Esztétika

Esztétika	Victoria	Serigraphy type	Symbols
Szín	Fehér	Ajtó	Panellel
Design	Rounded	Fogantyú	Victoria
Anyag	Festett anyag	Fogantyú színe	Acél effektus
Pohártípus	Törlés	Logo	Applied
Serigraphy colour	Black		

Ellenőrző elemek

Képernyőtechnológia	LCD	Vezérlőgombok	Victoria
Vezérlőbeállítás	Gombok	Vezérlőelemek színe	Acél effektus
Vezérlők száma	2		

Programok / Funkciók

Sütési funkciók száma	13
Automatikus programok	20
Hagyományos sütési funkciók	

 Légkeverés nélkül	 Légkeveréses	 Légkeverés
 Turbó	 Eco	 Nagy grill
 Légkeveréses grill (nagy)	 Légkeveréses alap	

Mikrohullámú funkciók

 Mikrohullámú	 Légkeveréses	 Légkeverés
 Mikrohullámú + grill	 Melegítés és regenerálás	

Egyéb funkciók

 Kiolvasztás idő szerint	 Kiolvasztás súly alapján	 Kelesztés
 Sabbath		

Tisztítási funkciók

 Gőztisztítás

Opciók



Időbeállítási lehetőségek	Késleltetett indítás és automatikus befejezés	Egyéb lehetőségek	Melegen tartás, Eco light, Gyorsindítás
Időztő	Igen	Bemutatóterem demó opció	Igen
Korlátozott energiafogyasztású üzemmód	Igen	Gyors előmelegítés	Igen
A zár/gyermekbiztonság vezérlése	Igen		

MŰSZAKI JELLEMZŐK



Minimális hőmérséklet	30 °C	Ajtónyitás típusa	Standard nyitás
Maximális hőmérséklet	250 °C	Ajtó	Hideg ajtó
Polcok száma	3	Ajtóüvegek száma összesen	3
Polcok típusa	Fémállványok	Az ajtó kinyitásakor a mikrohullámú sütő leáll	Igen
Billenő rács	Igen	Lágy zárású zsanérok	Igen
Lámpák száma	2	Biztonsági termosztát	Igen
Világítás típusa	Halogén	Hűtőrendszer	Érintő
Fényerősség	40 W	Cooling duct	Single
Az ajtó kinyitásakor világít	Igen	Használható sütőtér méretei (ma. x ma. x mé.)	212x462x407 mm
Alsó fűtőelem teljesítmény	1000 W	Hőmérsékletszabályozás	Elektronikus
Grillező elem – teljesítmény	2000 W	Sütőtér anyaga	Ever clean zománc
Kör alakú fűtőelem – Teljesítmény	1400 W	Mikrohullámú védelem	Igen
Fűtés felfüggesztve az ajtó kinyitásakor	Igen		

Teljesítmény / Energiacímke



A sütőtér nettó
térfogata 40 l
Sütőterek száma 1

Mikrohullámú hatásos
teljesítmény 1000 W

Mellékelt tartozékok

Hátsó ütközővel ellátott
állvány 1
Rácsbetét 1

Üvegtálca 1

Elektromos csatlakozás

Feszültség 220-240 V
Jelenlegi 14 A
Névleges teljesítmény 3100 W

Frekvencia (Hz) 50 Hz
Tápkábel hossza 115 cm

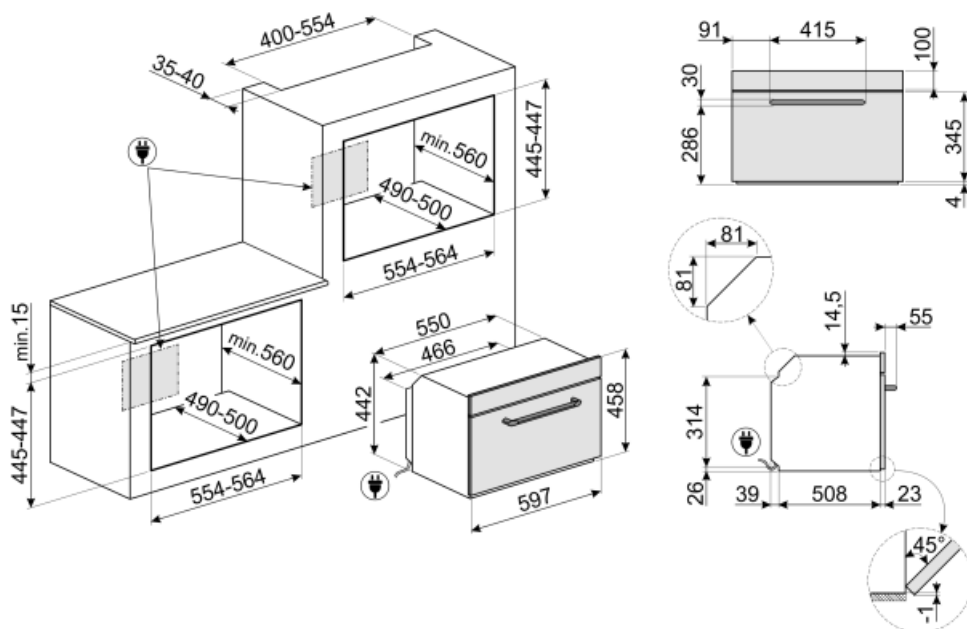

Not included accessories



PR3845X

Ujjlenyomatmentes rozsdamentes acél.
Bútorakará több sütő egymás fölötti
beszereléséhez



GT1P-2

Részben kivehető teleszkópos
vezetősínek (1 szint) fémkeretes
sütőkhöz. Hossz: 355,5 mm, kinyúlás:
285 mm. Anyag: Rozsdamentes acél,
AISI 430 polírozott.



BN640

Zománcozott tepszi 45 cm-es és 60 cm-
es sütőkhöz. Mélység 540 mm. Tökéletes
húsok és halak mártásban történő
sütéséhez és pirításához. Könnyű és
ropogós köretekkel való kísérletezéshez
is ideális



BN620-1













Zománcozott tepszi 45 cm-es és 60
cm-es sütőkhöz. Mélység 20 mm.
Tökéletes a sós és édes sütemények
széles skálájához.





















PALPZ

Pizzalapát összehajtható fogantyúval.
Méreték H31,5 x M32,5 cm. Könnyen
és kényelmesen használható és
tárolható. Tökéletes pizza, kenyér és
sós péksütemények biztonságos és
professzionális tálalásához.

Symbols glossary (TT)

-  Gyerekzár: néhány modell fel van szerelve a program/ciklus zárolására szolgáló eszközzel, hogy ne lehessen véletlenül megváltoztatni.
-  Léghűtő rendszer: a biztonságos felületi hőmérséklet biztosítása érdekében.
-  Kiolvasztás súly alapján: Automatikus leolvasztás funkció. A rendelkezésre álló kategóriákból választhatja ki a kiolvasztandó étel típusát (HÚS – HAL – KENYÉR – DESSZERTEK) Az étel súlyának megadása után a sütő automatikusan meghatározza a megfelelő kiolvasztáshoz szükséges időt.
-  Automatikus világítás kikapcsolása: A nagyobb energiamegtakarítás érdekében a világítás a sütés megkezdésétől számított egy perc elteltével automatikusan kikapcsol. Az opció a Beállítások menüben kapcsolható ki. Ebben az esetben a lámpa a sütés teljes időtartama alatt égve marad.
-  Ever Clean zománc: Az Ever Clean zománc elektrosztatikus módszerrel viszik fel, saroktól sarokig és széltől szélíg, hogy megelőzze a repedést vagy törést az idő múlásával. Ez egy különleges pirolitikus zománc, ellenálló a savakkal szemben, amely amellett, hogy kellemesen fényes, elősegíti a sütő falainak jobb tisztítását az alacsonyabb porozitásnak köszönhetően. 850°C feletti hőmérsékleten égetik ki, és tudományosan meghatározott ütemben, lassan polimerizálják, így biztosítják az egyenletes vastagságot és szilárdságot. Az Ever Clean zománc kifogástalan felületet biztosít mind a sütő belsejében, mind a tepsiken, így a sütő felületei hihetetlenül könnyen karbantarthatók az idő múlásával, mivel a zsír kevésbé tapad meg sütés közben.
-  Légkeveréses: Intenzív és homogén hagyományos sütés, komplex receptekhez is alkalmas. A ventilátor aktív, és a hő egyidejűleg alulról és felülről érkezik. A légkeveréses sütés gyorsabb és homogénebb eredményt biztosít, az ételek kívül illatosak, belül pedig nedvesebbek maradnak. Ideális tészták, kekszek, sülték és sütemények készítéséhez.
-  Kombinált mikrohullámú: Ez a sütő lehetővé teszi a sütés két különböző módjának kombinálását (hagyományos sütés mikrohullámú sütővel). A kombinált sütők bővítik a főzési lehetőségeket, miközben maximális rugalmasságot biztosítanak a háztartási készülékek számára.
-  Kiolvasztás idő szerint: Kézi leolvasztás funkció. A beállított időtartam végén a funkció leáll.
-  Három üvegezésű ajtók: Üvegezett ajtók száma.
-  Elektromos
-  Légkeverés alsó sütéssel: a ventilátor és az alsó fűtőelem kombinációja önmagában lehetővé teszi, hogy a felületen már megsült, de belül át nem sült ételek gyorsabban elkészüljenek. Ez a rendszer olyan ételek készre sütéséhez ajánlott, amelyek a felszínen már jól átsültek, de belül még nem, ezért kissé magasabb hőfokot igényelnek. Ideális bármilyen típusú ételhez.
-  Statikus: Hagyományos sütés, amely egyszerre egy étel elkészítésére alkalmas. A ventilátor nem aktív, és a hő egyszerre jön alulról és felülről. A statikus sütés lassabb és finomabb, ideális a még belül is jól elkészített és száraz ételek elkészítéséhez. Ideális bármilyen típusú sütéshez, zsíros húshoz, kenyérhez, töltött süteményekhez.

-  **Hőlégbefúvás:** tökéletes funkció minden típusú étel finomabb elkészítéséhez. A hő a sütő hátuljából érkezik, gyorsan és egyenletesen oszlik el. A ventilátor aktív. Ideális több szinten történő sütéshez is, az illatok és ízek keveredése nélkül.
-  **Grill:** Nagyon erős hő, amely csak felülről, egy dupla fűtőelemből érkezik. A ventilátor nem aktív. Kiváló grillezési eredményt biztosít. A sütés végén használva egyenletes barnítást biztosít az ételeknek.
-  **Mikrohullám:** A mikrohullámú sütők közvetlenül az élelmiszerbe hatolva nagyon gyorsan és jelentős energiamegtakarítással főznek. Alkalmos zsír nélküli sütésre, képes kiolvasztani és felmelegíteni az ételeket anélkül, hogy megváltoztatnák eredeti megjelenésüket és aromájukat. A mikrohullámú funkció kombinálható a hagyományos funkciókkal is, az összes ebből eredő előnnyel. Ideális mindenféle ételhez.
-  **Mikrohullámú + grill elem:** A grill használata az étel felületének tökéletes barnulását eredményezi. A mikrohullámok hatása pedig lehetővé teszi, hogy rövid idő alatt megfőzze az étel belső részét.
-  **Ez a funkció elő tudja melegíteni az előfőzött ételeket anélkül, hogy megszáradnának vagy megkeményednének.**
-  **45 cm magas kompakt készülékek – tökéletes megoldás a kis magasságú konyhák funkcionális követelményeinek kielégítésére. Különböző típusokban és stílusokban kapható.**
-  **Oldalsó lámpák:** Két szemben lévő oldalsó lámpa növeli a láthatóságot a sütőben.
-  **A 40°C-os levegő tökéletes környezetet biztosít az élesztős tésztakeverékek kelesztéséhez. Egyszerűen válassza ki a funkciót, és helyezze a tésztát a sütőbe**
-  **SABBATH:** funkció, amely lehetővé teszi az ételek főzését a zsidó vallás pihenőnapra vonatkozó rendelkezéseinek tiszteletben tartásával.
-  **ECO:** alacsony energiafogyasztású sütés: ez a funkció különösen alkalmas alacsony energiafogyasztás mellett egy szinten történő sütésre. Minden típusú ételhez ajánlott, kivéve azokat, amelyek sok nedvességet tudnak előállítani (például a zöldségek). A maximális energiamegtakarítás és az idő csökkentése érdekében ajánlatos az ételt a sütőtér előmelegítése nélkül a sütőbe tenni
-  **Légkeveréses grill:** nagyon intenzív hő jön csak felülről egy dupla fűtőelemből. A ventilátor aktív. Lehetővé teszi a legvastagabb húskok optimális grillezését. Ideális nagy húsdarabokhoz.
-  **Sütés a fűtőelem, a légkeverés és a mikrohullámú sütő együttes használatával.**
-  **Légkeverés hagyományos sütéssel kombinálva, ahol a hő felülről és alulról jön, és egységes melegítést biztosít. A mikrohullámú funkció hozzáadásával ugyanazok a főzési eredmények érhetők el kevesebb idő alatt.**
-  **Turbó:** a hő 3 irányból jön: felülről, alulról és hátulról a sütőben. A ventilátor aktív. Gyors sütést tesz lehetővé, még több szinten is, az aromák összekeverése nélkül. Ideális nagy mennyiségű ételekhez vagy intenzív sütést igénylő ételekhez.
-  **KEEP_WARM_72dpi**
-  **ECO-logic:** az opció lehetővé teszi a készülék tényleges energiamegtakarításának korlátozását.
-  **Gyors előmelegítés:** a sütést megelőzi az előmelegítési fázis, amely lehetővé teszi, hogy a sütőtér elérje a beállított hőmérsékletet. Ez az opció akár 50%-kal is csökkentheti az időt.
-  **A sütőtérnek 3 különböző sütési szintje van.**



Lágy zárás: minden modell fel van szerelve az ajtó lágy zárásának fejlett funkciójával, amely lehetővé teszi, hogy a készülék simán és csendesen záródjon.



Billenő rács: a billenő rács könnyen kiakasztható, hogy a fűtőelemet elmozdíthassa és a készülék tetejét egyetlen egyszerű lépésben megtisztíthassa.



A kapacitás a sütőtérben lévő hasznos tér méretét mutatja literben.



Elektronikus vezérlés: A sütő belsejében a hőmérsékletet 2-3°C pontossággal tudja tartani. Ez lehetővé teszi a hőmérséklet-változásra nagyon érzékeny ételek, például sütemények, szuflé, pudingok elkészítését.



Gőztisztítás: egyszerű tisztítási funkció gőzzel a sütőtérben lévő lerakódások fellazítására.