

SF4920MCN1



Kategoria	45 cm
Kategoria e produktit	Furrë
Furnizimi me energji	Elektrike
Burimi i nxehtësisë	RRYMË ELEKTRIKE
Metoda e gatimit	Mikrovalë e kombinuar
Sistem pastrimi	Vapor Clean
Kodi EAN	8017709241629



Estetika

Estetika	Victoria	Dera	Me panel
Ngjyra	E zezë	Doreza	Victoria
Design	Rounded	Ngjyra e dorezës	Efekt çeliku
Materiali	Material i lyer	Logo	Applied
Lloji i xhamit	E tejdukshme	Çelësa kontrolli	Victoria
Serigraphy colour	White	Ngjyra e kontrolleve	Efekt çeliku
Serigraphy type	Symbols		

Kontrollet

Teknologjia e ekranit	LCD	Numri i kontrolleve	2
Cilësimi i kontrollit	Çelësa		



Programe/funksione

Numri i funksioneve të gatimit	13
Programet automatike	20
Receta të personalizueshme	No





Funksionet e gatimit tradicional

 Statik	 Me ventilator	 Qarkore
 Turbo	 Eco	 Skarë e madhe
 Skarë me ventilator (e madhe)	 Bazë me ventilator	

Funksionet e mikrovalës

 Mikrovalë	 Me ventilator	 Qarkore
 Mikrovalë + skarë	 Ngrohje dhe rigjenerim	

Funksione të tjera

 Shkririje sipas kohës	 Shkririje sipas peshës	 Fermentim
 Sabbath		

Funksionet e pastrimit

 Vapor Clean
--

Opsionet



Opsionet e përcaktimit të kohës

Vono fillimin dhe përfundimin automatik të gatimit

Mbajtësi i minutave

Po

Blllokuesi i kontrolleve/siguria e fëmijës

Po

Opsione të tjera

Mbaj të ngrohtë, Eco light, Ndezje e shpejtë

Opsioni demonstrues i showroom-it

Po

Ngrohje paraprake e shpejtë

Po

Veçoritë teknike



Capacity (Lt)	40 l
Temperatura minimale	30 °C
Temperatura maksimale	250 °C
Numri i rafteve	3
Numri i dritave	2
Lloji i dritës	Halogjen
Fuqia e dritës	40 W
Dritë me ndezje kur dera është e hapur	Po

Lloji i hapjes së derës	Hapje standarde
Dera	Derë e temperuar
Nr. total. i xhamave të dyerve	3
Mikrovala ndalon kur hapet dera	Po
Mentesha "Soft Close"	Po
Sistemi i ftohjes	Tangjencial
Cooling duct	Single
Përmasat e hapësirës së përdorshme (LxGjxTh)	212x462x407 mm

Fuqia e elementit të poshtëm të ngrohjes	1000 W	Kontrolli i temperaturës	Elektronike
Fuqia e elementit të skarës	2000 W	Materiali i kavitetit	Emalim "Ever Clean"
Fuqia e elementit ngrohës të qarkores	1400 W	Mbrojtësi i ekranit të mikrovalës	Po
Ngrohja pezullohet kur hapet dera	Po		

Etiketa e performancës/energjisë



Volumi neto i hapësirës	40 l	Fuqia efikase e mikrovalës	1000 W
Numri i hapësirave	1		

Aksesorët e përfshirë

Raft me ndalesë të pasme	1	Tabaka xhami	1
Konturet e inserteve	1		

Lidhja elektrike

Tensioni	220-240 V	Fuqia nominale	3100 W
Tapë	Jo	Frekuenca (Hz)	50 Hz
Rryma	14 A	Gjatësia e kabllos së furnizimit me energji elektrike	115 cm

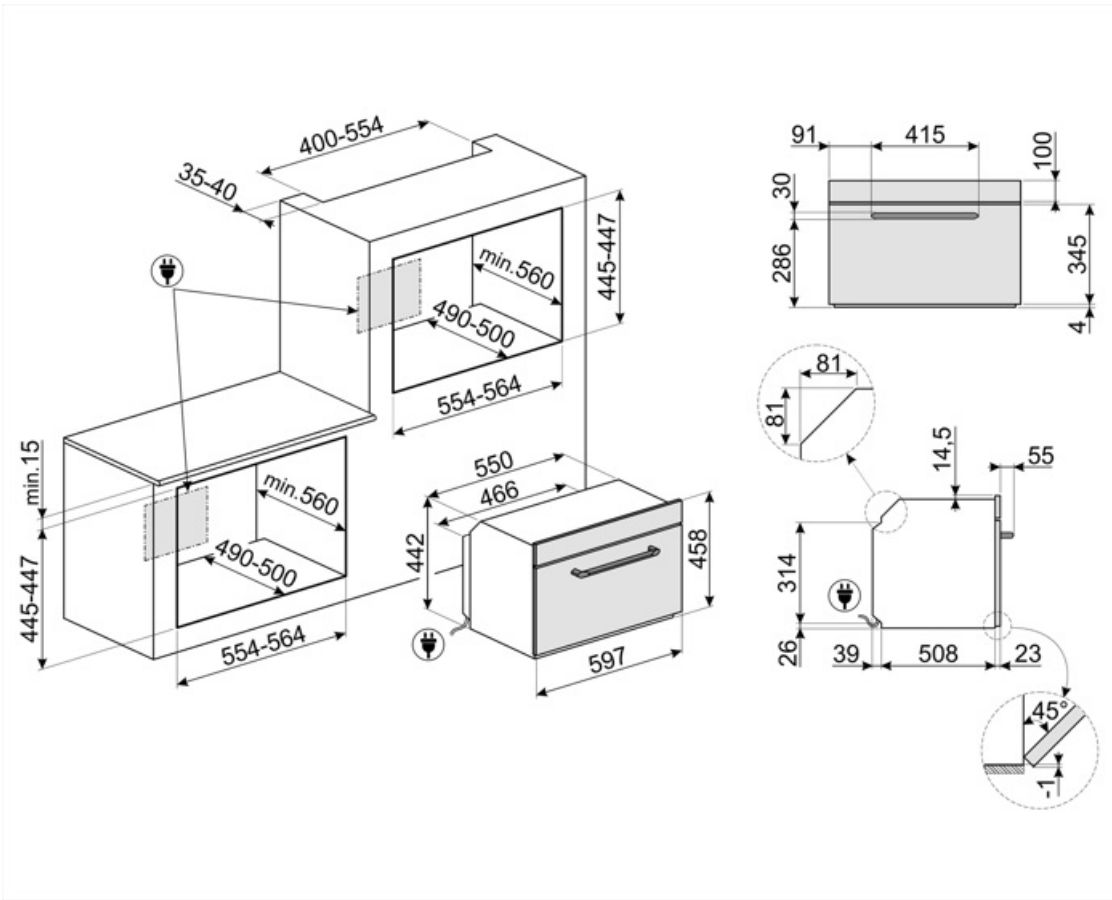

Compatible Accessories

BN620-1



Tavë e emaluar e përshtatshme për furra 45cm dhe 60cm. Thellësi 20 mm. E përkryer për pjekjen e një game të gjerë pjatash të kripura dhe të ëmbla.

GTP



Udhëzues teleskopik pjesërisht të nxjerrshëm (1 nivel), të përshtatshëm për furrat tradicionale. Prej materiali inoksi, ato garantojnë stabilitet dhe lehtësojnë nxjerrjen e lehtë të tavave.

PALPZ



Lopatë picash me dorezë të palosshme. Përmasat Gj31,5 x L32,5 cm. E lehtë dhe e përshtatshme për t'u përdorur dhe ruajtur. E përkryer për të servitur pica, bukë dhe pasta të shijshme në mënyrë të sigurt dhe profesionale.

STONE2



Gurë drejtkëndor pa doreza për pica, i përshtatshëm për furra me gjerësi 45cm dhe 60cm. Përmasat GJ42 x L1,8 x TH37,5cm. Ideal për gatimin e picave me të njëjtat rezultate si në një furrë të zakonshme me dru. Mund të përdoret gjithashtu për pjekjen e bukës, fokaçeve dhe recetave të tjera si byrekë, torta ose biskota

BN640



Tavë e emaluar e përshtatshme për furra 45cm dhe 60cm. Thellësi 540 mm. E përkryer për gatimin dhe pjekjen e mishit dhe peshkut me salca. Ideale gjithashtu për të eksperimentuar me pjata shoqëruese më të lehta dhe krokante

GTT















Udhëzues teleskopikë totalisht të nxjerrshëm (1 nivel) të përshtatshëm për furrat tradicionale. Prej materiali inoksi, ato garantojnë stabilitet dhe lehtësojnë nxjerrjen e lehtë të tavave.

















PR3845X









Inoks kundër shenjave të gishtave. Mbulesë për mobilie në instalim kolonë të më shumë se një furre

Symbols glossary

-  Bllokimi për fëmijët: disa modele janë të pajisur me një pajisje e cila kyç programin/ciklin në mënyrë që ai të mos ndryshohet aksidentalisht.
-  Sistem i ftohjes së ajrit: për të siguruar temperatura të sigurta të sipërfaqeve.
-  Shkrirje sipas peshës: Funkzioni i shkrirjes automatike. Ju zgjidhni llojin e ushqimit që do të shkrihet nga kategoritë e disponueshme (MISH - PESHK - BUKE - ËMBËLSIRA) Pas vendosjes së peshës së ushqimit, furra përcakton automatikisht kohën e nevojshme për një shkrirje të përkryer.
-  Çaktivizimi automatik i ndriçimit: Për kursim më të madh të energjisë, ndriçimi fiket automatikisht pas një minute nga fillimi i gatimit. Opsioni mund të çaktivizohet nëpërmjet menyës së cilësimeve. Në këtë rast drita do të qëndrojë e ndezur gjatë gjithë kohëzgjatjes së gatimit.
-  Emalim "Ever Clean": Emalimi "Ever Clean" aplikohet në mënyrë elektrostatische, nga cepi në cep për të parandaluar plasaritjet ose çarjet me kalimin e kohës. Është një emalim i veçantë pirolitik, rezistent ndaj acideve, i cili përveçse ka shkëlqim të këndshëm, ndihmon në një pastrim më të thellë të mureve të furrës, falë porozitetit të tij më të ulët. Ai piqet në mbi 850°C dhe polimerizohet ngadalë me një shpejtësi të përcaktuar shkencërisht për të siguruar thellësi dhe rezistencë uniforme. Emalimi "Ever Clean" krijon një finiturë të përsosur si në brendësi të furrës ashtu edhe në tava, duke i bërë sipërfaqet e furrës tepër të lehta për t'u mirëmbajtur me kalimin e kohës pasi redukton ngjitjen e yndyrës gjatë gatimit
-  Me ventilator: Gatim tradicional intensiv dhe homogjen, i përshtatshëm edhe për receta komplekse. Ventilatori është aktiv dhe nxehtësia vjen nga poshtë dhe nga lart në të njëjtën kohë. Gatimi me ventilim siguron një rezultat më të shpejtë dhe më homogjen, duke i bërë ushqimet aromatike nga jashtë dhe më të buta nga brenda. Ideale për makarona të furrë, biskota, rosto dhe cobbler.
-  Mikrovalë e kombinuar: Kjo furrë ju lejon të kombinoni dy mënyra të ndryshme gatimi (gatimin tradicional me atë me mikrovalë). Furrat e kombinuara rrisin mundësitë në gatim, ndërkohë që ofrojnë fleksibilitet maksimal të pajisjeve shtëpiake.
-  Shkrirje me kohë të përcaktuar: Funkzioni i shkrirjes manuale. Në fund të kohëzgjatjes së caktuar, funksioni ndalon.
-  Dyer me xham të trefishtë: Numri i dyerve me xham.
-  Elektrike
-  Bazë me ventilator: vetëm përzjerja e ventilatorit dhe elementit më të ulët të ngrohjes ju lejon të përfundoni më shpejt gatimin e ushqimeve të gatuar tashmë në sipërfaqe, por jo nga brenda. Ky sistem rekomandohet për përfundimin e gatimit të ushqimeve që tashmë janë gatuar mirë në sipërfaqe, por jo nga brenda, të cilat për këtë arsye kërkojnë një nxehtësi mesatare më të lartë. Ideal për çdo lloj ushqimi.
-  Statik: Gatim tradicional i përshtatshëm për përgatitjen e një pjate në të njëjtën kohë. Ventilatori nuk është aktiv dhe nxehtësia vjen nga poshtë dhe nga lart në të njëjtën kohë. Gatimi statik është më i ngadalshëm dhe më delikat, ideal për pjata të gatuar mirë dhe që janë të thata edhe brenda. Ideal për gatimin e të gjitha llojeve të rostove, mishit të yndyrshëm, bukës, ëmbëlsirave të mbushura.

-  Qarkorja: është funksioni perfekt për gatimin e të gjitha llojeve të pjatave në mënyrë më delikate. Nxehtësia vjen nga pjesa e pasme e furrës dhe shpërndahet shpejt dhe në mënyrë të barabartë. Ventilatori është aktiv. Është gjithashtu ideal për gatim në nivele të shumta pa përzier aromë dhe shijet.
-  Skarë: Nxehtësia shumë e fortë që vjen vetëm nga lart nga një element ngrohës i dyfishtë. Ventilatori nuk është aktiv. Ofron rezultate të shkëlqyera në pjekje dhe gatime au gratin. Përdoret në fund të gatimit, i jep gatimeve një pjekje uniforme.
-  Mikrovalë: Duke depërtuar drejt e në ushqim, mikrovalët gatujnë shumë shpejt dhe me kursime të konsiderueshme të energjisë. Të përshtatshme për gatim pa yndyrë, ato janë gjithashtu në gjendje ta shkrijnë dhe ngrohin ushqimin pa ndryshuar pamjen dhe aromën e tij origjinale. Funksioni i mikrovalës mund të kombinohet gjithashtu edhe me funksionet e zakonshme me të gjitha avantazhet që rezultojnë prej tij. Ideal për të gjitha llojet e ushqimeve.
-  Mikrovalë + skarë: Përdorimi i skarës rezulton në një pjekje të përsosur të sipërfaqes së ushqimit. Veprimi i mikrovalëve lejon në vend të gatimit në një kohë të shkurtër të pjesës së brendshme të ushqimit.
-  Ky funksion mund të ringrohë pjatat e gatuar paraprakisht, pa i tharë apo ngurtësuar ato.
-  Pajisje kompakte me lartësi 45 cm - zgjidhja e përkryer për të përbushur kërkesat funksionale të kompleteve të kuzhinës me lartësi të vogël. E disponueshme në disa lloje dhe në stile të ndryshme.
-  Drita anësore: Dy drita anësore të kundërta rrisin dukshmërinë brenda furrës.
-  Ajri në temperaturë 40°C ofron mjedisin perfekt për të lënë përzierjet e ndryshme të brumit me maja që të pushojnë. Thjesht zgjidhni funksionin dhe vendoseni brumin në vendin e caktuar.
-  "SABBATH": funksion që lejon gatimin e ushqimit duke respektuar ditën e pushimit sipas Judaizmit.
-  ECO: Gatim me konsum të ulët energjie: ky funksion është veçanërisht i përshtatshëm për gatim në një ndarje të vetme me konsum të ulët energjie. Rekomandohet për të gjitha llojet e ushqimeve, përveç atyre që mund të lëshojnë shumë lagështi (për shembull perimet). Për të arritur kursimin maksimal të energjisë dhe për të zvogëluar kohën, rekomandohet vendosja e ushqimit në furrë pa e ngrohur paraprakisht ndarjen e gatimit.
-  Skarë me ventilim: nxehtësi shumë e fortë që vjen vetëm nga lart nga një element ngrohës i dyfishtë. Ventilatori është aktiv. Ai lejon pjekjen optimale të mishrave më të trashë. Ideale për copa të mëdha mishi.
-  Gatim me përdorim të njëkohshëm të elementit ngrohës në kombinim me ventilatorin dhe mikrovalën.
-  Ventilatori i kombinuar me gatimin tradicional, ku nxehtësia gjenerohet nga lart dhe poshtë, siguron nxehtësi uniforme. Shtimi i funksionit të mikrovalës lejon marrjen e të njëjtave rezultate gatimi në më pak kohë.
-  Turbo: nxehtësia vjen nga 3 drejtime: sipër, poshtë dhe nga pjesa e pasme e furrës. Ventilatori është aktiv. Lejon gatim të shpejtë, edhe në disa ndarje pa përzier aromë. Ideal për sasi të mëdha ose ushqime që kërkojnë gatim intensiv.
-  KEEP_WARM_72dpi
-  "ECO-logic": opsioni ju lejon të kufizoni kufirin e fuqisë së kursimit real të energjisë së pajisjes.
-  Ngrohje e shpejtë paraprake: gatimit i paraprin faza e ngrohjes paraprake, e cila lejon që ndarja e gatimit të arrijë temperaturën e caktuar. Ky opsion redukton kohën deri në 50%.
-  Hapësira e furrës ka 3 nivele të ndryshme gatimi.

-
- | | |
|---|--|
|  <p>"Soft close": të gjitha modelet janë të pajisura me funksion të avancuar për një mbyllje të lehtë të derës, gjë që e lejon pajisjen të mbyllet pa probleme dhe pa krijuar zhurmë.</p> |  <p>Kontroll elektronik: Ju lejon të ruani temperaturën brenda furrës me saktësi 2-3°C. Kjo ju mundëson të gatvani ushqime që janë shumë të ndjeshme ndaj ndryshimeve të temperaturës, si ëmbëlsira, soufflé, puding.</p> |
|  <p>Skarë e anueshme: Skara e anueshme mund të hiqet lehtësisht për të lëvizur elementin ngrohës dhe për të pastruar pjesën e sipërme të pajisjes me një hap të thjeshtë.</p> |  <p>Pastrimi me avull: një funksion i thjeshtë pastrimi që përdor avullin për të çliruar depozitimet e yndyrës në brendësi të furrës.</p> |
|  <p>Kapaciteti tregon sasinë në litra të hapësirës së përdorshme në hapësirën e furrës.</p> |  <p>Kapaciteti tregon sasinë në litra të hapësirës së përdorshme në hapësirën e furrës.</p> |