

# SF4920MCP1



Kategória	45 cm
Termékcsalád	Sütő
Tápellátás	Elektromos
Hőforrás	ELEKTROMOSSÁG
Főzési mód	Kombinált mikrohullámú sütő
Tisztító rendszer	Gőztisztítás
EAN kód	8017709241636



## Esztétika

Esztétika	Victoria	Serigraphy type	Symbols
Szín	Krém	Ajtó	Panellel
Design	Rounded	Fogantyú	Victoria
Anyag	Festett anyag	Fogantyú színe	Acél effektus
Pohártípus	Törlés	Logo	Applied
Serigraphy colour	Black		

## Ellenőrző elemek

Képernyőtechnológia	LCD	Vezérlőgombok	Victoria
Vezérlőbeállítás	Gombok	Vezérlőelemek színe	Acél effektus
Vezérlők száma	2		

## Programok / Funkciók

Sütési funkciók száma	13
Automatikus programok	20
Hagyományos sütési funkciók	

 Légkeverés nélkül	 Légkeveréses	 Légkeverés
 Turbó	 Eco	 Nagy grill
 Légkeveréses grill (nagy)	 Légkeveréses alap	

## Mikrohullámú funkciók

 Mikrohullámú	 Légkeveréses	 Légkeverés
 Mikrohullámú + grill	 Melegítés és regenerálás	

## Egyéb funkciók

 Kiolvasztás idő szerint	 Kiolvasztás súly alapján	 Kelesztés
 Sabbath		

## Tisztítási funkciók

 Gőztisztítás
---

## Opciók



<b>Időbeállítási lehetőségek</b>	Késleltetett indítás és automatikus befejezés	<b>Egyéb lehetőségek</b>	Melegen tartás, Eco light, Gyorsindítás
<b>Időztő</b>	Igen	<b>Bemutatóterem demó opció</b>	Igen
<b>Korlátozott energiafogyasztású üzemmód</b>	Igen	<b>Gyors előmelegítés</b>	Igen
<b>A zár/gyermekbiztonság vezérlése</b>	Igen		

## MŰSZAKI JELLEMZŐK



<b>Minimális hőmérséklet</b>	30 °C	<b>Ajtónyitás típusa</b>	Standard nyitás
<b>Maximális hőmérséklet</b>	250 °C	<b>Ajtó</b>	Hideg ajtó
<b>Polcok száma</b>	3	<b>Ajtóüvegek száma összesen</b>	3
<b>Polcok típusa</b>	Fémállványok	<b>Az ajtó kinyitásakor a mikrohullámú sütő leáll</b>	Igen
<b>Billenő rács</b>	Igen	<b>Lágy zárású zsanérok</b>	Igen
<b>Lámpák száma</b>	2	<b>Biztonsági termosztát</b>	Igen
<b>Világítás típusa</b>	Halogén	<b>Hűtőrendszer</b>	Érintő
<b>Fényerősség</b>	40 W	<b>Cooling duct</b>	Single
<b>Az ajtó kinyitásakor világít</b>	Igen	<b>Használható sütőtér méretei (ma. x ma. x mé.)</b>	212x462x407 mm
<b>Alsó fűtőelem teljesítmény</b>	1000 W	<b>Hőmérsékletszabályozás</b>	Elektronikus
<b>Grillező elem – teljesítmény</b>	2000 W	<b>Sütőtér anyaga</b>	Ever clean zománc
<b>Kör alakú fűtőelem – Teljesítmény</b>	1400 W	<b>Mikrohullámú védelem</b>	Igen
<b>Fűtés felfüggesztve az ajtó kinyitásakor</b>	Igen		

## Teljesítmény / Energiacímke



A sütőtér nettó  
térfogata 40 l  
Sütőterek száma 1

Mikrohullámú hatásos  
teljesítmény 1000 W

## Mellékelt tartozékok

Hátsó ütközővel ellátott  
állvány 1  
Rácsbetét 1

Üvegtálca 1

## Elektromos csatlakozás

Feszültség 220-240 V  
Jelenlegi 14 A  
Névleges teljesítmény 3100 W

Frekvencia (Hz) 50 Hz  
Tápkábel hossza 115 cm

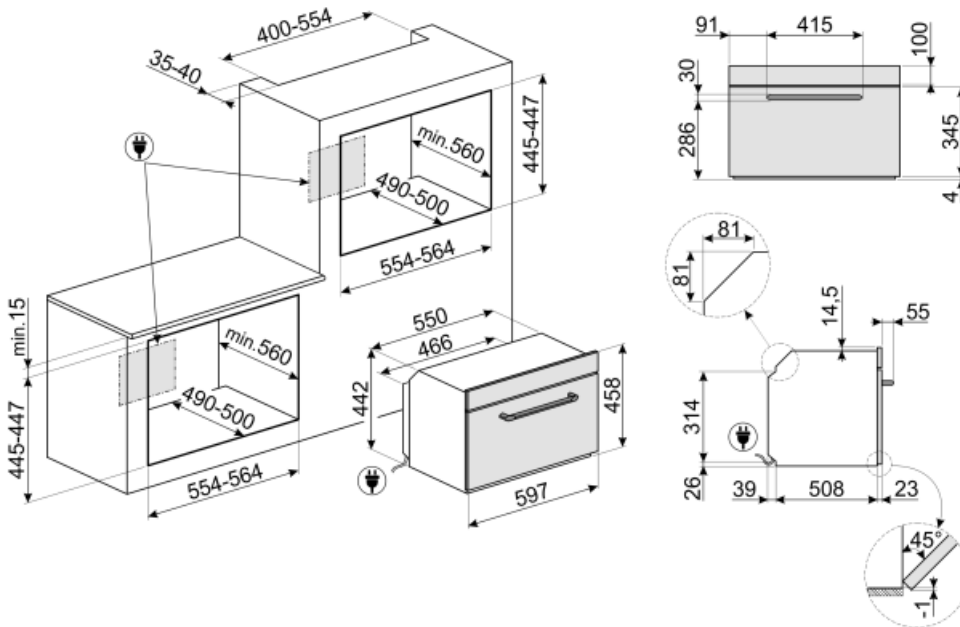

## Not included accessories

### GTP



Részben kihúzható teleszkópos vezetősínek(1 szint), hagyományos sütőkhöz alkalmas. Rozsdamentes acél, garantálják a stabilitást és megkönnyítik a tálcák zökkenőmentes kihúzását.



### BN620-1

Zománcozott tepsi 45 cm-es és 60 cm-es sütőkhöz. Mélység 20 mm. Tökéletes a sós és édes sütemények széles skálájához.



### PALPZ

Pizzalapát összehajtható fogantyúval. Méretek H31,5 x M32,5 cm. Könnyen és kényelmesen használható és tárolható. Tökéletes pizza, kenyér és sós péksütemények biztonságos és professzionális tálalásához.



### BN640

Zománcozott tepsi 45 cm-es és 60 cm-es sütőkhöz. Mélység 540 mm. Tökéletes húсок és halak mártásban történő sütéséhez és pirításához. Könnyű és ropogós köretekkel való kísérletezéshez is ideális



### PR3845X

Ujjlenyomatmentes rozsdamentes acél. Bútorakará több sütő egymás fölötti beszereléséhez



### GT1P-2













Részben kivehető teleszkópos vezetősínek (1 szint) fémkeretes sütőkhöz. Hossz: 355,5 mm, kinyúlás: 285 mm. Anyag: Rozsdamentes acél, AISI 430 polírozott.





















### GTT

Teljesen kihúzható teleszkópos sínek (1 szint), hagyományos sütőkhöz alkalmas. Rozsdamentes acél, garantálják a stabilitást és megkönnyítik a tálcák zökkenőmentes kihúzását.

## Symbols glossary (TT)

-  Gyerekzár: néhány modell fel van szerelve a program/ciklus zárolására szolgáló eszközzel, hogy ne lehessen véletlenül megváltoztatni.
-  Léghűtő rendszer: a biztonságos felületi hőmérséklet biztosítása érdekében.
-  Kiolvasztás súly alapján: Automatikus leolvasztás funkció. A rendelkezésre álló kategóriákból választhatja ki a kiolvasztandó étel típusát (HÚS – HAL – KENYÉR – DESSZERTEK) Az étel súlyának megadása után a sütő automatikusan meghatározza a megfelelő kiolvasztáshoz szükséges időt.
-  Automatikus világítás kikapcsolása: A nagyobb energiamegtakarítás érdekében a világítás a sütés megkezdésétől számított egy perc elteltével automatikusan kikapcsol. Az opció a Beállítások menüben kapcsolható ki. Ebben az esetben a lámpa a sütés teljes időtartama alatt égve marad.
-  Ever Clean zománc: Az Ever Clean zománc elektrosztatikus módszerrel viszik fel, saroktól sarokig és széltől szélíg, hogy megelőzze a repedést vagy törést az idő múlásával. Ez egy különleges pirolitikus zománc, ellenálló a savakkal szemben, amely amellett, hogy kellemesen fényes, elősegíti a sütő falainak jobb tisztítását az alacsonyabb porozitásnak köszönhetően. 850°C feletti hőmérsékleten égetik ki, és tudományosan meghatározott ütemben, lassan polimerizálják, így biztosítják az egyenletes vastagságot és szilárdságot. Az Ever Clean zománc kifogástalan felületet biztosít mind a sütő belsejében, mind a tepsiken, így a sütő felületei hihetetlenül könnyen karbantarthatók az idő múlásával, mivel a zsír kevésbé tapad meg sütés közben.
-  Légkeveréses: Intenzív és homogén hagyományos sütés, komplex receptekhez is alkalmas. A ventilátor aktív, és a hő egyidejűleg alulról és felülről érkezik. A légkeveréses sütés gyorsabb és homogénebb eredményt biztosít, az ételek kívül illatosak, belül pedig nedvesebbek maradnak. Ideális tészták, kekszek, sülték és sütemények készítéséhez.
-  Kombinált mikrohullámú: Ez a sütő lehetővé teszi a sütés két különböző módjának kombinálását (hagyományos sütés mikrohullámú sütővel). A kombinált sütők bővítik a főzési lehetőségeket, miközben maximális rugalmasságot biztosítanak a háztartási készülékek számára.
-  Kiolvasztás idő szerint: Kézi leolvasztás funkció. A beállított időtartam végén a funkció leáll.
-  Hármás üvegezésű ajtók: Üvegezett ajtók száma.
-  Elektromos
-  Légkeverés alsó sütéssel: a ventilátor és az alsó fűtőelem kombinációja önmagában lehetővé teszi, hogy a felületen már megsült, de belül át nem sült ételek gyorsabban elkészüljenek. Ez a rendszer olyan ételek készre sütéséhez ajánlott, amelyek a felszínen már jól átsültek, de belül még nem, ezért kissé magasabb hőfokot igényelnek. Ideális bármilyen típusú ételhez.
-  Statikus: Hagyományos sütés, amely egyszerre egy étel elkészítésére alkalmas. A ventilátor nem aktív, és a hő egyszerre jön alulról és felülről. A statikus sütés lassabb és finomabb, ideális a még belül is jól elkészített és száraz ételek elkészítéséhez. Ideális bármilyen típusú sütéshez, zsíros húshoz, kenyérhez, töltött süteményekhez.

-  **Hőlégbefúvás:** tökéletes funkció minden típusú étel finomabb elkészítéséhez. A hő a sütő hátuljából érkezik, gyorsan és egyenletesen oszlik el. A ventilátor aktív. Ideális több szinten történő sütéshez is, az illatok és ízek keveredése nélkül.
-  **Grill:** Nagyon erős hő, amely csak felülről, egy dupla fűtőelemből érkezik. A ventilátor nem aktív. Kiváló grillezési eredményt biztosít. A sütés végén használva egyenletes barnítást biztosít az ételeknek.
-  **Mikrohullám:** A mikrohullámú sütők közvetlenül az élelmiszerbe hatolva nagyon gyorsan és jelentős energiamegtakarítással főznek. Alkalmos zsír nélküli sütésre, képes kiolvasztani és felmelegíteni az ételeket anélkül, hogy megváltoztatnák eredeti megjelenésüket és aromájukat. A mikrohullámú funkció kombinálható a hagyományos funkciókkal is, az összes ebből eredő előnnyel. Ideális mindenféle ételhez.
-  **Mikrohullámú + grill elem:** A grill használata az étel felületének tökéletes barnulását eredményezi. A mikrohullámok hatása pedig lehetővé teszi, hogy rövid idő alatt megfőzze az étel belső részét.
-  **Ez a funkció elő tudja melegíteni az előfőzött ételeket anélkül, hogy megszáradnának vagy megkeményednének.**
-  **45 cm magas kompakt készülékek –** tökéletes megoldás a kis magasságú konyhák funkcionális követelményeinek kielégítésére. Különböző típusokban és stílusokban kapható.
-  **Oldalsó lámpák:** Két szemben lévő oldalsó lámpa növeli a láthatóságot a sütőben.
-  **A 40°C-os levegő** tökéletes környezetet biztosít az élesztős tésztakeverékek kelesztéséhez. Egyszerűen válassza ki a funkciót, és helyezze a tésztát a sütőbe
-  **SABBATH:** funkció, amely lehetővé teszi az ételek főzését a zsidó vallás pihenőnapra vonatkozó rendelkezéseinek tiszteletben tartásával.
-  **ECO:** alacsony energiafogyasztású sütés: ez a funkció különösen alkalmas alacsony energiafogyasztás mellett egy szinten történő sütésre. Minden típusú ételhez ajánlott, kivéve azokat, amelyek sok nedvességet tudnak előállítani (például a zöldségek). A maximális energiamegtakarítás és az idő csökkentése érdekében ajánlatos az ételt a sütőtér előmelegítése nélkül a sütőbe tenni
-  **Légkeveréses grill:** nagyon intenzív hő jön csak felülről egy dupla fűtőelemből. A ventilátor aktív. Lehetővé teszi a legvastagabb húskok optimális grillezését. Ideális nagy húsdarabokhoz.
-  **Sütés a fűtőelem, a légkeverés és a mikrohullámú sütő együttes használatával.**
-  **Légkeverés hagyományos sütéssel kombinálva,** ahol a hő felülről és alulról jön, és egységes melegítést biztosít. A mikrohullámú funkció hozzáadásával ugyanazok a főzési eredmények érhetők el kevesebb idő alatt.
-  **Turbó:** a hő 3 irányból jön: felülről, alulról és hátulról a sütőben. A ventilátor aktív. Gyors sütést tesz lehetővé, még több szinten is, az aromák összekeverése nélkül. Ideális nagy mennyiségű ételekhez vagy intenzív sütést igénylő ételekhez.
-  **KEEP\_WARM\_72dpi**
-  **ECO-logic:** az opció lehetővé teszi a készülék tényleges energiamegtakarításának korlátozását.
-  **Gyors előmelegítés:** a sütést megelőzi az előmelegítési fázis, amely lehetővé teszi, hogy a sütőtér elérje a beállított hőmérsékletet. Ez az opció akár 50%-kal is csökkentheti az időt.
-  **A sütőtérnek 3 különböző sütési szintje van.**



Lágy zárás: minden modell fel van szerelve az ajtó lágy zárásának fejlett funkciójával, amely lehetővé teszi, hogy a készülék simán és csendesen záródjon.



Billenő rács: a billenő rács könnyen kiakasztható, hogy a fűtőelemet elmozdíthassa és a készülék tetejét egyetlen egyszerű lépésben megtisztíthassa.



A kapacitás a sütőtérben lévő hasznos tér méretét mutatja literben.



Elektronikus vezérlés: A sütő belsejében a hőmérsékletet 2-3°C pontossággal tudja tartani. Ez lehetővé teszi a hőmérséklet-változásra nagyon érzékeny ételek, például sütemények, szuflé, pudingok elkészítését.



Gőztisztítás: egyszerű tisztítási funkció gőzzel a sütőtérben lévő lerakódások fellazítására.