

SF4920MCX1



Kategori	Kompakt 45 cm
Produktserien	Ovn
Strømkilde	Elektrisk
Varmekilde	Elektrisk
Matlagingsmetode	Kombimikrobølgeovn
Rensesystem	Damprens
EAN-kode	8017709241643



Estetisk linje

Estetikk	Victoria	Type silketrykk	Symboler
Farge	Rustfritt stål	Dør	Med panel
Finish	Fingersikker	Håndtak	Victoria
Design	Avrundet	Håndtak farge	Rustfritt stål-effekt
Materiale	Rustfritt stål	Logo	Anvendt
Type rustfritt stål	Børstet	Kontroll brytere	Victoria
Glass Type	Clear1	kontroller farge	Rustfritt stål-effekt
Farge på silketrykk	Sort		

Kontroller

Displayteknologi	LCD	Antall kontroller	2
Kontrollinnstilling	Kontroll brytere		





Programmer/funksjoner

Antall tilberedningsfunksjoner	13
Automatiske programmer	20
Oppskrifter tilpasses	No





Tradisjonelle tilberedningsfunksjoner

 Statisk	 Vifte assistert	 Varmluft
 Turbo	 Eco	 Stor grill
 Vifte grill (stor)	 Vifte assistert base	

Mikrobølgeovn funksjoner

 Mikrobølgeovn	 Mikrobølgeovn + bunn + topp + vifte	 Mikrobølgeovn + varmluft + vifte
 Mikrobølgeovn + grill	 Oppvarming og re-generasjon	

Andre funksjoner

 Opptining etter tid	 Opptining etter vekt	 Heving
 Helgeinnstilling		

Rengjøringsfunksjoner

 Vapor Clean
--

Funksjoner



Tidsinnstillingsvalg	Tilberedning med forsinket start og automatisk slutt	Andre muligheter	Varmholdingsfunksjon, Eco lys, Quick start
Timer	Ja	Demomodus	Ja
Kontroller med barnelås	Ja	Rask forvarming	Ja

Tekniske egenskaper



Kapasitet (l)	40 l	Dør åpning type	Standard åpning
Laveste temperatur	30 °C	Dør	Temperaturregulert dør
Høyeste temperatur	250 °C	Antall glass i ovnsdøren	3
Antall hyller	3	Mikrobølgeovn stopper når dør åpnes	Ja
Antall lamper	2	Mykt lukkende hengsler	Ja
Type lampe	Halogen	Kjølesystem	Tangential
Lett effekt	40 W	Kjøledyse	Enkelt
Lys når døren åpnes	Ja	Nettomål for ovnsrom (H x B x D)	212x462x407 mm
Sirkulerende varmeelement - Strøm	1000 W	Temperaturkontroll	Elektronisk

Grillelement - styrke	2000 W	Materiale ovnsrom	Ever clean-emaasje
Sirkulerende varmeelement - effekt	1400 W	Verneskjerm for mikrobølgeovn	Ja
Oppvarming suspendert når døren åpnes	Ja		

Kapasitets-/energetikett



Nettovolum for ovnsrom	40 l	Mikrobølgeeffekt	1000 W
Antall ovnsrom	1		

Medfølgende tilbehør

Rist med bakre stopp	1	Brett i glass	1
Ristinnsats for brett	1		

Elektrisk tilkobling

Spenning	220-240 V	Elektrisk tilkoblingseffekt (W)	3100 W
Støpseltype	Nei	Frekvens (Hz)	50 Hz
Nåværende	14 A	Lengde på ledning	115 cm

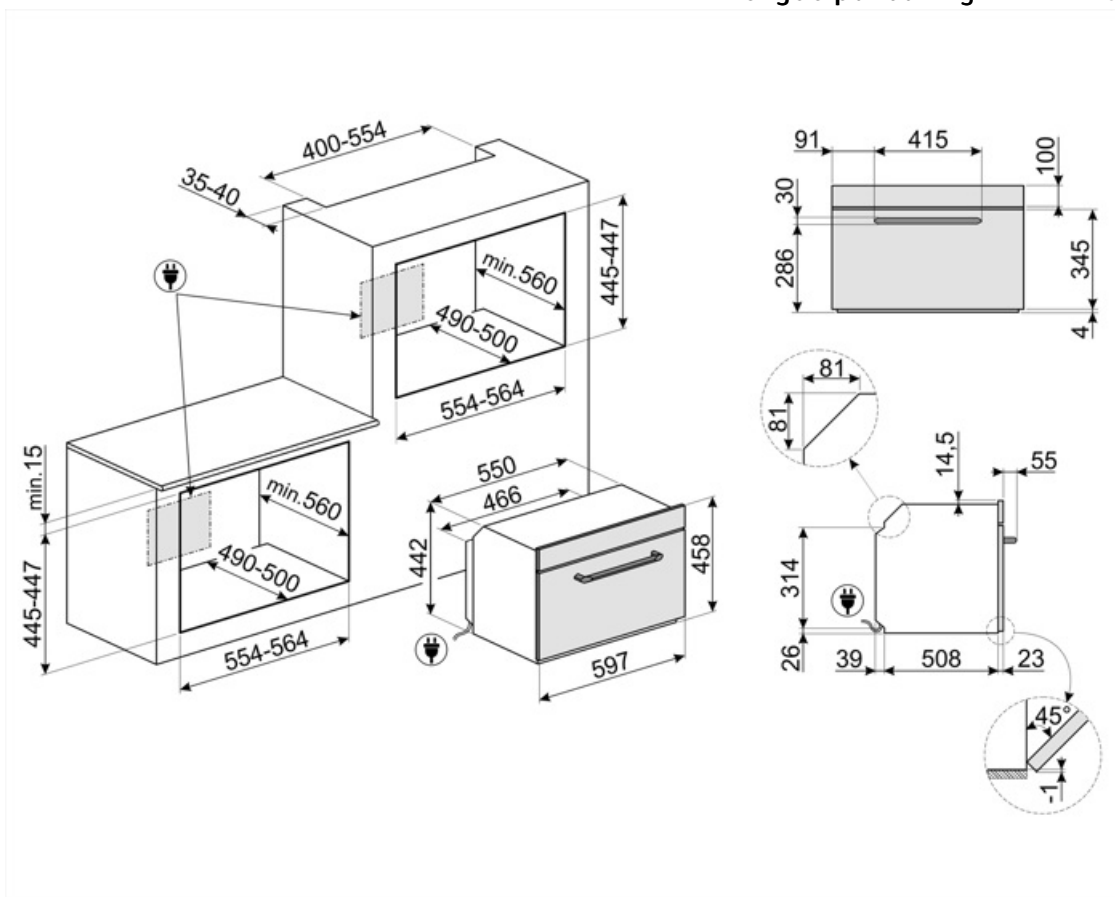

Compatible Accessories

BN620-1

Emaljert brett, 20 mm dypt



GTP

Delvis uttrekkbare teleskopskinner (1 nivå) Utstrekk: 300 mm Materiale: Rustfritt stål AISI 430 polert



PALPZ

Pizzaspade med foldbart håndtak
bredde: 315 mm lengde: 325 mm



STONE2

Rektangulær pizza-stein uten håndtak, egnet for 45 cm og 60 cm brede ovner. Mål B42 x H1,8 x D37,5cm. Ideelt for steking av pizza med samme resultater som typiske vedfyrte ovner. Kan også brukes til å bakte brød, focaccia og andre oppskrifter som pai, terte eller kjeks



BN640

Emaljert brett, 40mm dypt



GTT

Helt uttrekkbare teleskopskinner (1 nivå) Utstrekk: 433 mm Materiale: Rustfritt stål AISI 430 polert





































PR3845X

Fleksikkert rustfritt stål. Møbellist mellom stablede ovner



Symbols glossary

-  Barnesikring: Noen modeller er utstyrt med en innretning som låser programmet/syklusen slik at den ikke kan endres ved uhell.
-  Luftkjølesystem: For å garantere en sikker overflatetemperatur.
-  Vektstyrt tining: Automatisk tinefunksjon. Man kan velge type mat som skal tines fra flere kategorier (KJØTT - FISK - BRØD - DESSERT). Når man taster inn matens vekt vil ovnen automatisk velge den tiden som er best egnet for den aktuelle tiningen.
-  Automatisk deaktivering av lys For høyere energisparing vil lysene slukkes automatisk etter ett minutt fra stekestart. Valget kan deaktiveres via innstillingsmenyen. I dette tilfellet vil lyset forbli tent under hele steketiden.
-  Ever Clean Enamel: Ever Clean emaljen påføres elektrostatisk, fra hjørne til hjørne og kant til kant, for å unngå sprekkekanaler over tid. Det er en spesielt pyrolytisk emalje, med høy motstand mot syrer i tillegg til å ha en behagelig glans, som muliggjør bedre rengjøring av ovnsveggene takket være sin lavere porøsitet. Den bakes ved 850 °C og polymeriseres ved en vitenskapelig fastsatt hastighet for å sikre en jevn dybde og styrke. Ever Clean emalje gir et ulastelig sluttresultat både på innsiden av ovnen og på brettene, noe som gjør at flatene til ovnen er svært enkle å vedlikeholde over tid siden fett ikke fester seg ved steking
-  Vifteassistert med underelement: Blandingen av vifte og underelement gjør det mulig å avslutte steking av mat som allerede er ferdig utvendig men ikke innvendig. Dette systemet anbefales brukt for å avslutte steking av mat som allerede er velstekt utvendig, men ikke innvendig, og derfor trenger en moderat høyere varme. Ideell for alle typer mat.
-  Statisk: Tradisjonell steking egnet for tilberedelse av en rett av gangen. Viften er ikke aktiv og varmen kommer fra undersiden og oversiden samtidig. Statisk steking er langsommere og mer delikat, ideell for godt stekte retter som er tørre også innvendig. Ideell for steking av alle typer steker, kjøtt med mye fett, brød, kaker med fyll.
-  Kombi-mikrobølgeovn: Denne ovnen gjør det mulig å kombinere to forskjellige tilberedningsmåter (tradisjonell med mikrobølger). Kombinerte ovner gir økte muligheter mens man beholder høy fleksibilitet i husholdningsapparatet.
-  Tidsstyrt tining: Manuell tinefunksjon. Når den innstilte tiden løper ut vil funksjonen stanse.
-  Trippel glassdør: Antall glassdører.
-  Elektrisk
-  Fingersikkert rustfritt stål: Fingersikkert rustfritt stål som holder stålet så godt som nytt.
-  Vifteassistert: Intens og homogen tradisjonell steking, passer også for komplekse oppskrifter. Viften er aktiv og varmen kommer fra undersiden og oversiden samtidig. Ventilert steking gir et hurtigere og mer homogent resultat som gir velduftende mat som er fuktig på innsiden. Ideell for bakt pasta, kjeks, stek og pai.
-  Circulaire: Den perfekte funksjonen for å stekte alle typer retter på en mer delikat måte. Varmen kommer fra baksiden av ovnen og fordeles hurtig og jevnt. Viften er aktiv. Den er også ideell for steking på flere nivåer uten å blande lukter og smaker.

-  **ECO:** Lavt energiforbruk ved steking. Denne funksjonen er særlig egnet for steking på en halv hulle med lavt energiforbruk. Den er anbefalt for alle typer mat bortsett fra de som kan generere store mengder fuktighet (for eksempel grønnsaker). For å oppnå maksimal energibesparelse og redusere tidsbruken, anbefales det å legge maten i ovnen uten å forhåndsvarme stekekammeret
-  **Viftegrill:** Svært intens varme kommer kun ovenfra fra et dobbelt varmeelement. Viften er aktivert. Gir optimal grilling av de tykkeste kjøttstykkene. Ideelt for store kjøttstykker.
-  **Steking med samtidig bruk av varmeelement kombinert med vifte og mikrobølger.**
-  **Vifte kombinert med tradisjonell steking, hvor varme genereres både oven- og nedenfra for å gi jevn varme. Ved å legge til mikrobølgefunksjonen oppnår man samme stekeresultat på kortere tid.**
-  **Turbo:** Varmen kommer fra tre retninger: Ovenfra, nedenfra og fra baksiden av ovnen. Viften er aktiv. Gir hurtigere matlaging, selv på flere nivåer uten blanding av aromaer. Ideell for store matvolum eller mat som krever intens steking.
-  **KEEP_WARM_72dpi**
-  **ECO-logic:** Valg som gjør det mulig å begrense effektgrensen til apparatet energisparing.
-  **Hurtig forvarming:** Steking etterfølges av en forvarmingsfase som lar stekekammeret nå den innstilte temperaturen. Denne funksjonen reduserer tidsbruken med opptil 50%.
-  **Ovnkammeret har 3 forskjellige stekenivåer.**
-  **Elektronisk kontroll:** Gjør det mulig å kontrollere temperaturen i ovnen med en presisjon på 2-3 °C. Dette gjør det mulig å steke mat som er svært følsom for temperaturendringer, slik som kaker, soufflé, puddinger.
-  **Grill:** Svært intens varme kommer kun ovenfra fra et dobbelt varmeelement. Viften er ikke aktiv. Gir ypperlige grill- og gratineringsresultater. Brukes ved endt steking for å gi et en jevn bruking av retten.
-  **Mikrobølger:** Ved å penetrere rett inn i kjøttet vil mikrobølger tilberede maten svært fort og med betydelig energisparing. Egnet for steking uten fett, men også til tining og varming av mat uten å endre den opprinnelige utseende og aroma. Mikrobølgefunksjonen kan også kombineres med konvensjonelle funksjoner med alle de resulterende fordeler. Ideell for alle typer mat.
-  **Mikrobølge + grillelement:** Bruk av grill resulterer i perfekt bruning utvendig. Mikrobølgene gjør det mulig å steke maten innvendig på kort tid.
-  **Denne funksjonen kan gjenoppvarme retter uten at de blir tørre eller harde.**
-  **Kompakte apparater med en høyde på 45 cm - perfekt løsning på funksjonskravene til kjøkkensett med små høyder. Tilgjengelig i flere forskjellige stiler.**
-  **Sidelys:** To motstående sidelys øker sikten på innsiden av ovnen.
-  **Luft ved 40 °C gir perfekte omgivelser for etterheving av gjærholdige deigblandinger. Velg funksjonen og plasser deigen i ovnsrommet for den beregnede tiden**
-  **SABBAT:** Funksjon som gjør det mulig å tilberede mat samtidig som man respekterer Jødedommens hviledag.
-  **Soft close:** Alle modeller er utstyrt med avansert funksjon for myk lukking av døren, noe som gjør at enheten lukkes mykt og stille.
-  **Tiltbar rist:** Den tiltbare risten kan enkelt hektes av for å flytte varmeelementet og rengjøre oversiden av apparatet i et enkelt steg.



Vapor Clean: En enkel rengjøringsfunksjon som bruker damp til å løse opp avleiringer i ovnkammeret.



Kapasiteten angir mengden anvendbar plass i ovnen oppgitt i liter.



Kapasiteten angir mengden anvendbar plass i ovnen oppgitt i liter.