

SF4920VCP



| | |
|----------------------------|-----------------|
| Categoría | Compacto 45 cm |
| Familia | Horno |
| Alimentación | Eléctrico |
| Sistema de cocción | Eléctrico |
| Método de cocción | Combinado Vapor |
| Sistema de limpieza | Vapor Clean |
| Código EAN | 8017709211066 |



Estética

| | | | |
|---------------------------|------------------|--------------------------|-------------|
| Estética | Victoria | Puerta | Con panel |
| Color | Crema | Tirador | Victoria |
| Diseño | Abombado | Color del tirador | Efecto inox |
| Material | Material pintado | Logo | Insertado |
| Tipo de vidrio | Claro | Mandos | Victoria |
| Color serigrafía | Negro | Color mandos | Efecto inox |
| Tipo de serigrafía | Símbolos | | |

Mandos

| | | | |
|-------------------------------|--------|----------------------|---|
| Tecnología de pantalla | LCD | N.º de mandos | 2 |
| Ajustes | Mandos | | |

Programas/Funciones

| | |
|---------------------------------------|----|
| Número de funciones de cocción | 12 |
| Programas automáticos | 20 |

Funciones de cocción tradicionales

Estático Ventilado Termoventilado

Turbo ECO Grill ancho

(circular+posterior+superior+ventilador)

Grill ancho ventilado Inferior Inferior ventilado

Funciones de cocina con tecnología Full Steam

Vapor manual Vapor + inferior + superior + ventilador Vapor + resistencia circular + ventilador

Otras funciones de vapor

Limpieza del tanque Salida del agua Entrada del agua

Programa de descalcificación

Otras funciones

Descongelación por tiempo Descongelación por peso Fermentación

Sabbath

Funciones de limpieza

Vapor Clean

Opciones



Opciones de programación tiempo
Cuentaminutos
Bloqueo de teclas/Modo seguridad para niños

Inicio programado y fin de cocción
Si
Si

Otras funciones
Opción Show Room Demo
Pre-calentamiento rápido

Mantener caliente, Luz Eco
Si
Si

Características técnicas



Temperatura mínima 30 °C

Puerta desmontable Si

| | | | |
|---|-------------|---|--------------------------------|
| Temperatura máxima | 250 °C | Puerta interna de vidrio | Si |
| N.º de estantes | 3 | Vidrio interno desmontable | Si |
| N.º de luces | 1 | N.º de vidrios de puerta total | 3 |
| Tipo de Luz | Halógenas | Bisagras Soft Close | Si |
| Potencia luz | 40 W | Sistema de enfriamiento | Tangencial |
| Encendido de la luz al abrir la puerta | Si | Conducto de enfriamiento | Individual |
| Resistencia inferior - Potencia | 1000 W | Dimensiones útiles interior cavidad (axlxp) | 212x462x407 mm |
| Resistencia grill - Potencia | 2000 W | Regulación de la temperatura | Electrónica |
| Resistencia circular - Potencia | 1400 W | Material de la cavidad | Esmalte Ever Clean |
| Interrupción de resistencias al abrir la puerta | Si | Carga de agua | Rellenar y ocultar, automático |
| Caldera - Potencia | 900 W | Capacidad del tanque | 1,2 l |
| Puerta | Puerta fría | Interrupción del vapor al abrir la puerta | Si |

Prestaciones/Etiqueta energética



| | | | |
|---|----------|---|----------|
| Clase eficiencia energética | A+ | Energy consumption in forced air convection | 2.12 MJ |
| Volumen útil | 41 l | Consumo de energía de función de calentamiento por convección forzada | 0.59 kWh |
| Consumo de energía de función de calentamiento por convección natural | 0.85 kWh | Nº de cavidades | 1 |
| Energy consumption in conventional mode | 3.06 MJ | Índice de eficiencia energética | 81.9 % |

Equipo accesorios incluidos

| | | | |
|------------------------------------|---|---|-----------------------------|
| Bandeja con tope posterior | 2 | Bandeja inox | 1 |
| Bandeja esmaltada profunda (40 mm) | 1 | Bandeja inox profunda perforada (40 mm) | 1 |
| Rejilla inserción bandeja | 1 | Otro | Esjonja/ Cubierta del horno |

Conexión eléctrica

| | | | |
|---------------------------------------|-----------|------------------------------------|----------|
| Tensión | 220-240 V | Frecuencia (Hz) | 50/60 Hz |
| Corriente | 14 A | Longitud del cable de alimentación | 115 cm |
| Datos nominales de conexión eléctrica | 3100 W | | |

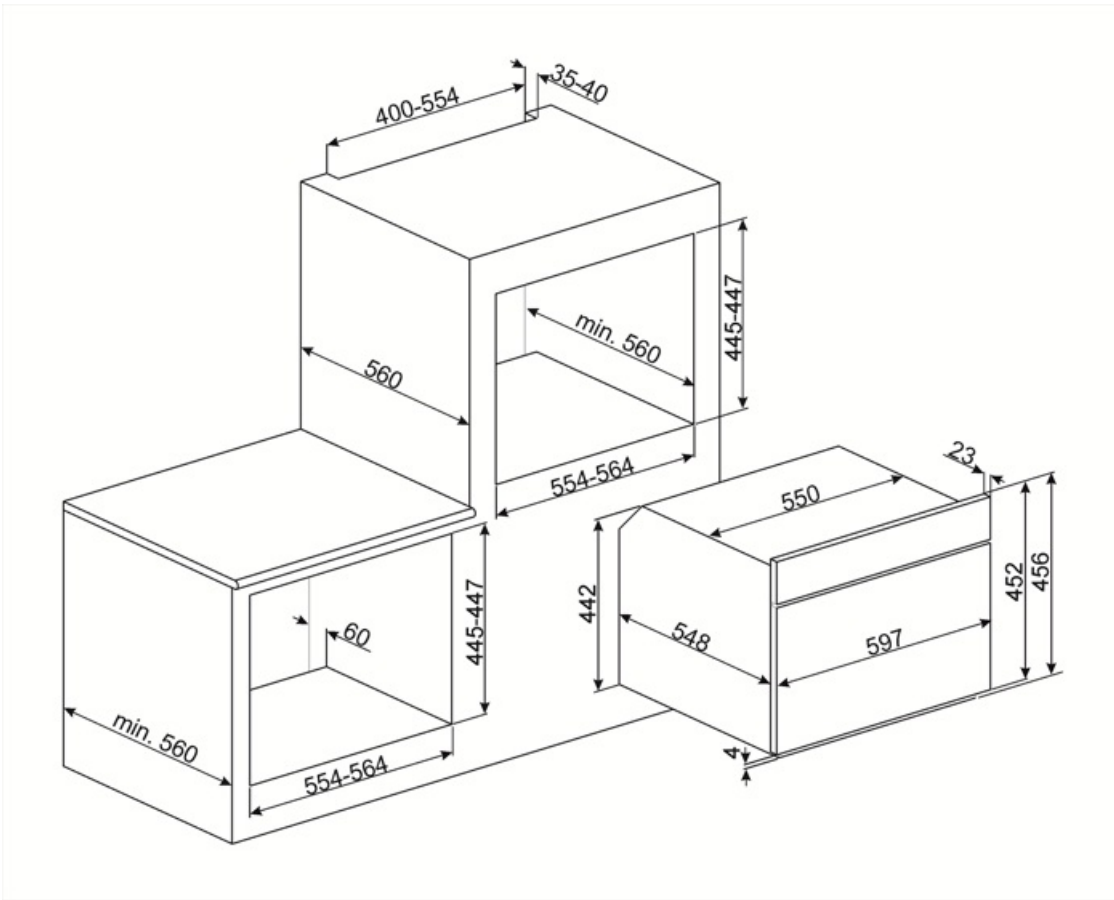

Not included accessories



BN620-1

Bandeja esmaltada, 20 mm de profundidad



PALPZ

Pala de pizza con mango plegable
Ancho : 315mm Largo : 325mm



PRTX

Piedra pizza refractaria con asas. D = 35 cm
No apto para hornos microondas.
Apto para hornos de gas.

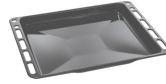

BN640













Bandeja esmaltada, 40 mm de profundidad



PR3845X

Acero inoxidable antihuellas. Cubierta para muebles en columna instalación de más hornos

Symbols glossary (TT)

-  **A +:** los electrodomésticos Smeg permiten ahorros de energía considerables en Clase A, A +, A ++ y A +++, para reducir el consumo mientras se mantiene la máxima eficiencia y garantizar el respeto por el medio ambiente.
-  **Vapor combinado:** los hornos se pueden utilizar como horno de vapor o como horno tradicional, o alternativamente se pueden combinar los dos métodos de cocción.
-  **Descongelar por tiempo:** con esto los tiempos de descongelación de alimentos se determinan automáticamente.
-  **Descongelar por peso:** con esta función necesaria para descongelar, se determinan automáticamente una vez que se ha establecido el peso del alimento a descongelar.
-  **Descalcificación :** La función de descalcificación es esencial para eliminar depósitos de incrustaciones excesivas en el tanque y permitir que el producto funcione perfectamente. La necesidad de realizar esta operación está indicada por el producto mismo.
-  **Puerta de triple acristalamiento:** en los modelos de gama alta, la puerta del horno tiene tres paneles que ayudan a mantener el exterior del horno a temperatura ambiente durante la cocción, lo que garantiza la máxima seguridad. Los dos vidrios internos que reflejan el calor evitan la dispersión del calor para una mayor eficiencia.
-  **Desactivación automática de la iluminación:** para un mayor ahorro de energía, la iluminación se desactiva automáticamente un minuto después del inicio de la cocción.
-  **Electric**
-  **Esmalte Ever Clean:** el esmalte Ever Clean con el que se trata la cavidad del horno reduce la adherencia de la grasa para cocinar. Es un esmalte pirolítico y resistente a los ácidos que, además de ser agradablemente brillante, favorece una mayor limpieza de las paredes del horno, gracias a su menor porosidad.
-  **Ventilador + resistencia única (cocción delicada):** la combinación del ventilador y el elemento de calentamiento inferior solo permite que la cocción se complete más rápidamente. Se recomienda este sistema para terminar de cocinar alimentos que ya están bien cocidos en la superficie, pero no internamente, lo que requiere un calor moderado más alto. Ideal para cualquier tipo de comida.
-  **Ventilador + resistencia superior + resistencia inferior:** funcionamiento del ventilador, combinado con Cocción tradicional, garantiza una cocción uniforme incluso con recetas complejas. Ideal para galletas y pasteles, incluso cocinado simultáneamente en varios niveles .
-  **Resistencia cielo + resistencia inferior (cocción tradicional o estática):** el calor, que proviene de la parte superior e inferior al mismo tiempo, hace que este sistema sea adecuado para cocinar cualquier tipo de alimento. La cocina tradicional, también llamada estática o termo radiante, es adecuada para cocinar solo un plato a la vez. Ideal para cualquier tipo de asado, pan, pasteles rellenos y en cualquier caso particularmente adecuado para carnes grasas como el ganso o el pato.



Resistencia inferior (cocción final): el calor que proviene solo del fondo permite para completar la cocción de alimentos que requieren una temperatura básica más alta, sin afectar su dorado. Ideal para pasteles, tartas y pizzas dulces o saladas. NOTA: este símbolo en los hornos de gas indica el quemador de gas .



Ventilador + resistencia circular (cocción forzada o ventilada): la combinación del ventilador y el elemento de calentamiento circular (incorporado en la parte posterior del horno) permite cocinar diferentes alimentos en varios niveles, siempre que necesiten las mismas temperaturas y el mismo tipo cocción La circulación de aire caliente asegura una distribución de calor instantánea y uniforme. Será posible, por ejemplo, cocinar pescado, verduras y galletas simultáneamente sin ninguna mezcla de olores y sabores .



ECO: la combinación de la parrilla y la resistencia inferior más el ventilador es particularmente adecuado para cocinar pequeñas cantidades de comida, con bajo consumo consumo de energía .



Resistencia Grill: el calor derivado del elemento del grill permite obtener excelentes resultados de parrilla, especialmente con carnes de espesor medio / pequeño y, en combinación con el asador (en los modelos previstos), permite un dorado uniforme al final de la cocción. Ideal para salchichas , costillas, tocino. En los hornos de 8, 10 y 11 funciones, el elemento del grill se compone de un elemento doble que permite asar sobre toda la superficie de soporte (grill largo). Esta función en estos modelos permite asar de una manera grandes cantidades uniformes de comida, especialmente carne .



Ventilador + resistencia grill: el aire producido por el ventilador suaviza la onda de calor generada por la parrilla, lo que permite una parrilla óptima incluso para alimentos gruesos. Ideal para grandes cortes de carne (por ejemplo, codillo de cerdo). En los modelos con 10 y 11 funciones, el elemento de parrilla se compone de un elemento doble de mayor tamaño que la parrilla tradicional, lo que permite un rendimiento excepcional (cocción y asado rápido de carne grande a la parrilla).



Vapor: el sistema de horno a vapor cocina cualquier tipo de comida mucho más suavemente. También está indicado para la descongelación rápida, para calentar alimentos sin endurecerlos o secarlos y para desalar alimentos salados de forma natural. La combinación de la función de vapor con las tradicionales permite una gran flexibilidad de uso con un ahorro considerable de tiempo y energía, al tiempo que mantiene las cualidades nutricionales y organolépticas de los alimentos. Ideal para todo tipo de alimentos .



Resistencia superior + inferior + ventilador + vapor: el funcionamiento del ventilador, combinado con la cocción tradicional, en la que el calor proviene de arriba y abajo, proporciona un calor más uniforme. El vapor perfecciona la cocción interna de los alimentos, que son más crujientes y digeribles.

















Circular + Ventilador + vapor: el vapor combinado con el aire caliente creado por la combinación del ventilador y el elemento de calentamiento circular permite una cocción perfecta de los alimentos.



FUN_STEAM_OTHER_WATER_IN_OUT_72dpi



Ventilador + resistencia circular + resistencia superior + resistencia inferior (cocción con turboventilador): la combinación de cocción asistida por ventilador con cocción tradicional permite cocinar diferentes alimentos de manera muy rápida y efectiva en varios niveles, sin transmitir olores ni sabores. Ideal para alimentos de gran volumen que requieren una cocción intensa .

- | | |
|---|--|
|  <p>45 cm: algunos modelos Smeg, de solo 45 cm de altura, representan la solución capaz de responder a los requisitos funcionales en espacios con altura reducida. Disponibles en varios tipos y con diferentes estéticas, ofrecen más opciones en equipos de cocina.</p> |  <p>Interior puerta todo vidrio: el interior de la puerta del horno tiene una superficie completamente lisa sin tornillos, lo que facilita la eliminación de la suciedad y hace que la limpieza sea más práctica.</p> |
|  <p>Vidrio interno extraíble: el horno tiene una puerta con vidrio interno extraíble para facilitar la limpieza y, por lo tanto, una higiene más profunda.</p> |  <p>KEEP_WARM_72dpi</p> |
|  <p>2 lámparas halógenas: la presencia de 2 lámparas halógenas dispuestas asimétricamente hace que el espacio interior sea aún más brillante, eliminando las esquinas oscuras.</p> |  <p>ECO-logic: la opción ECO-logic limita la potencia total absorbida al valor promedio (3.0 kW) instalado en las casas, de modo que otros aparatos se pueden usar simultáneamente y ahorrar energía.</p> |
|  <p>Air at 40°C provides the perfect environment for proving yeast type dough mixes. Simply select the function and place dough in the cavity for allotted</p> |  <p>Pre calentamiento rápido: el pre calentamiento rápido es una opción que le permite alcanzar la temperatura establecida en unos minutos (en algunos hornos solo 6 minutos, en otros 9) para una preparación de alimentos más rápida.</p> |
|  <p>Sabbath: gracias a esta función, el horno puede funcionar durante un período prolongado con una temperatura de cocción entre 60 y 100 ° C. La iluminación interior, el ventilador, cualquier luz en las perillas y el timbre están desactivados.</p> |  <p>3 niveles de cocción: los hornos Smeg tienen 3 niveles de cocción que le permiten cocinar diferentes platos al mismo tiempo, lo que garantiza una reducción en el consumo.</p> |
|  <p>Soft Close: la puerta del horno está equipada con un sistema de cierre suave que controla su cierre, con un movimiento suave y silencioso, sin la necesidad de acompañarlo.</p> |  <p>Limpieza del tanque: para garantizar un funcionamiento óptimo del aparato, recomendamos limpiar el tanque aproximadamente una vez cada 2-3 meses.</p> |
|  <p>Control electrónico: el control electrónico gestiona mejor las temperaturas y favorece la uniformidad del calor, manteniendo constante el valor establecido, con oscilaciones mínimas de 2-3 ° C. Esta prerrogativa significa que incluso los más sensibles a los cambios de temperatura, como pasteles, soufflés y guisos, pueden elevarse y cocinarse de manera más uniforme.</p> |  <p>Vapor clean: la función especial VAPOR CLEAN facilita la limpieza mediante el uso del vapor generado al insertar una pequeña dosis de agua en la ranura de la cavidad.</p> |
|  <p>Indica el volumen útil de la cavidad del horno</p> | |