

# SF6101TB3



|                   |                |
|-------------------|----------------|
| Kategória         | 60 cm          |
| Termékcsalád      | Sütő           |
| Tápellátás        | Elektromos     |
| Hőforrás          | ELEKTROMOSSÁG  |
| Főzési mód        | Hőlégkeveréses |
| Tisztító rendszer | Gőztisztítás   |
| EAN kód           | 8017709329310  |



## Design

|                   |          |                     |               |
|-------------------|----------|---------------------|---------------|
| Design család     | Linea    | Ajtó                | Teljes üveg   |
| Szín              | Fekete   | Fogantyú            | Linea minimal |
| Design            | Flat     | Fogantyú színe      | Fekete        |
| Anyag             | Üveg     | Logo                | Silk screen   |
| Üveg típusa       | Átlátszó | Vezérlőgombok       | Linea         |
| Serigraphy colour | Szürke   | Vezérlőelemek színe | Fekete        |
| Serigraphy type   | Symbols  |                     |               |

## Kezelő elemek



|                     |               |                     |        |
|---------------------|---------------|---------------------|--------|
| Kijelző típusa      | CompactScreen | Vezérlés            | Gombok |
| Képernyőtechnológia | LCD           | Vezérlőelemek száma | 2      |

## Programok / Funkciók

|                         |    |
|-------------------------|----|
| Sütési funkciók száma   | 10 |
| Automatikus programok   | No |
| Testreszabható receptek | No |

## Hagyományos sütési funkciók

|                           |              |                           |
|---------------------------|--------------|---------------------------|
| Statikus                  | Légkeveréses | Hőlégkeveréses            |
| Turbó                     | Eco          | Nagy grill                |
| Légkeveréses grill (nagy) | Alsó sütés   | Hőlégkeverés + alsó sütés |
| Pizza                     |              |                           |

## Egyéb funkciók

|                         |           |         |
|-------------------------|-----------|---------|
| Kiolvasztás idő szerint | Kelesztés | Sabbath |
|-------------------------|-----------|---------|

## Tisztítási funkciók

|              |
|--------------|
| Gőztisztítás |
|--------------|

## Opciók



|  |   |                           |               |
|--|---|---------------------------|---------------|
| <b>Időbeállítási lehetőségek</b>             | Késleltetett indítás és automatikus befejezés | <b>Egyéb lehetőségek</b>  | Melegentartás |
| <b>Perc számláló</b>                         | Igen  | <b>Bemutató üzemmód</b>   | Igen          |
| <b>Időzítő</b>                               | 1   | <b>Gyors előmelegítés</b> | Igen          |
| <b>Vezérlés zár / Gyermekebiztonsági zár</b> | Igen  |                           |               |

## MŰSZAKI JELLEMZŐK



|   |         |  |                   |
|---|---------|--|-------------------|
| <b>Capacity (Lt)</b>                          | 70 l    | <b>Körfűtőszál teljesítmény</b>                      | 2000 W            |
| <b>Üreg</b>                                   | Sares   | <b>Sütés felfüggesztve az ajtó kinyitásakor</b>      | Igen              |
| <b>Minimális hőmérséklet</b>                  | 30 °C   | <b>Ajtónyitás típusa</b>                             | Standard nyitás   |
| <b>Maximális hőmérséklet</b>                  | 280 °C  | <b>Ajtó</b>  | Hideg ajtó        |
| <b>Sütőszintek száma</b>                      | 5       | <b>Kivehető ajtó</b>                                 | Igen              |
| <b>Ventilátorok száma</b>                     | 1       | <b>Teljes üveg belső ajtó</b>                        | Igen              |
| <b>Világítás száma</b>                        | 1       | <b>Kivehető belső ajtóüveg</b>                       | Igen              |
| <b>Világítás típusa</b>                       | Halogén | <b>Ajtóüvegek száma összesen</b>                     | 3                 |
| <b>Felhasználó által cserélhető világítás</b> | Igen    | <b>Hűtőrendszer</b>                                  | Tangenciális      |
| <b>Világítás teljesítménye</b>                | 40 W    | <b>Cooling duct</b>                                  | Single            |
| <b>Az ajtó kinyitásakor világít</b>           | Igen    | <b>Használható sütőtér méretei (ma. x ma. x mé.)</b> | 360x460x425 mm    |
| <b>Alsó fűtőelem teljesítmény</b>             | 1200 W  | <b>Hőmérséklet szabályozás</b>                       | Elektronikus      |
| <b>Grillező elem teljesítmény</b>             | 1800 W  | <b>Sütőtér anyaga</b>                                | Ever clean zománc |

## Teljesítmény / Energiacímke



|  |          |  |          |
|--|----------|--|----------|
| <b>Energihatékonysági osztály</b>                            | A+       | <b>Energiafogyasztás légkeveréses üzemmódban</b>             | 2.45 MJ  |
| <b>Sütőtér nettó térfogata</b>                               | 70 l     | <b>Energiafogyasztás ciklusonként hagyományos üzemmódban</b> | 0.68 kWh |
| <b>Energiafogyasztás ciklusonként hagyományos üzemmódban</b> | 1.13 kWh | <b>Sütőterek száma</b>                                       | 1        |
| <b>Energiafogyasztás hagyományos üzemmódban</b>              | 4.07 MJ  | <b>Energihatékonysági mutató</b>                             | 81 %     |

## Mellékelt tartozékok

Hátsó ütközővel ellátott rács 1

Zománczott mély tepsí (40 mm) 1

## Elektromos csatlakozás

|                       |           |                              |          |
|-----------------------|-----------|------------------------------|----------|
| <b>Feszültség</b>     | 220-240 V | <b>Névleges teljesítmény</b> | 3000 W   |
| <b>Csatlakozódugó</b> | Nem       | <b>Frekvencia (Hz)</b>       | 50/60 Hz |
| <b>Áramerősség</b>    | 13 A      | <b>Tápkábel hossza</b>       | 150 cm   |

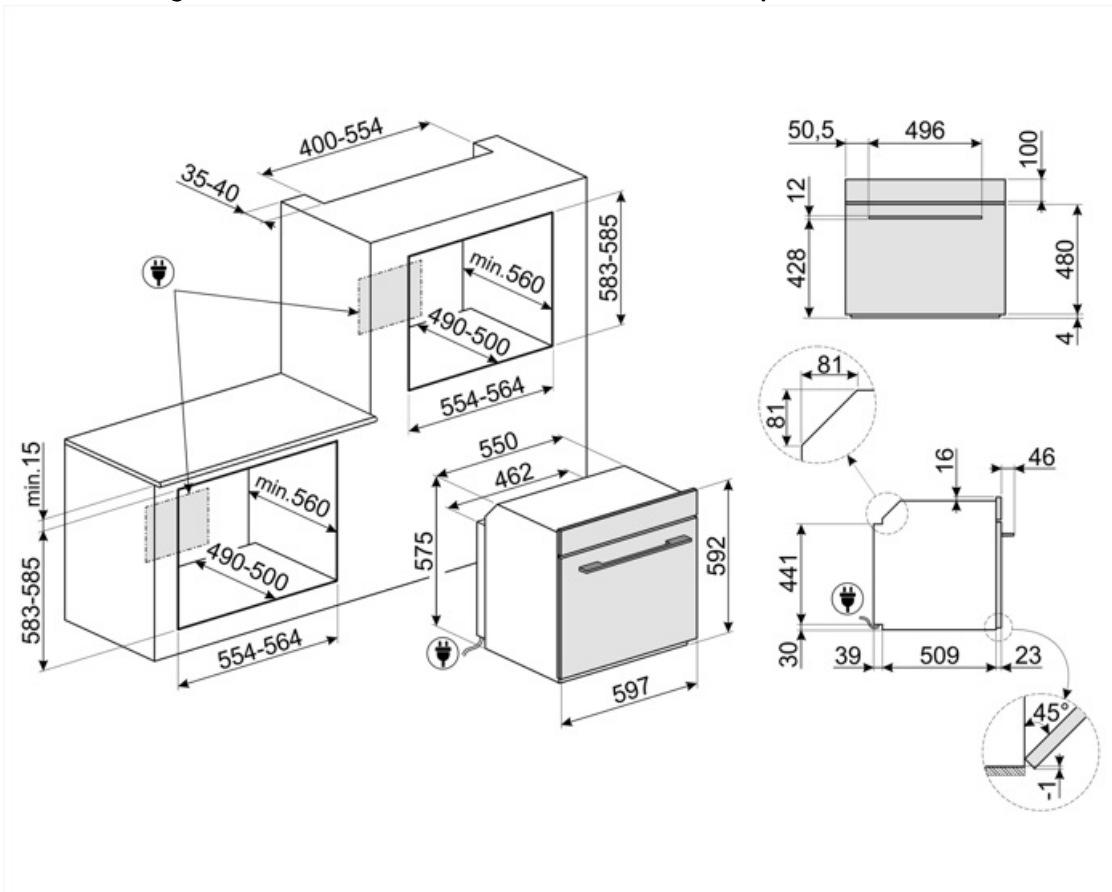

## Compatible Accessories

### BN620-1



Zománcozott tepsi 45 cm-es és 60 cm-es sütőkhöz. Mélység 20 mm. Tökéletes a sós és édes sütemények széles skálájához.

### GTP



Részben kihúzható teleszkópos vezetősínek(1 szint), hagyományos sütőkhöz alkalmas. Rozsdamentes acél, garantálják a stabilitást és megkönnyítik a tálcák zökkenőmentes kihúzását.

### PALPZ



Pizzalapát összehajtható fogantyúval. Méretek H31,5 x M32,5 cm. Könnyen és kényelmesen használható és tárolható. Tökéletes pizza, kenyér és sós péksütemények biztonságos és professzionális tálalásához.

### STONE2



Téglalap alakú pizzakő fogantyú nélkül, 45 cm és 60 cm széles sütőkhöz alkalmas. Méretek: Sz 42 x M 1,8 x Mé 37,5 cm. Ideális pizzák sütéséhez, ugyanolyan eredménnyel, mintha egy jellegzetes fatüzelésű kemencében sülné. Használható kenyér, focacciák és más pékáruk, például piték, lepények vagy kekszek sütéséhez is

### BN640



Zománcozott tepsi 45 cm-es és 60 cm-es sütőkhöz. Mélység 540 mm. Tökéletes húsk és halak mártásban történő sütéséhez és pirtásához. Könnyű és ropogós köretekkel való kísérletezéshez is ideális

### GTT

















Teljesen kihúzható teleszkópos sínek (1 szint), hagyományos sütőkhöz alkalmas. Rozsdamentes acél, garantálják a stabilitást és megkönnyítik a tálcák zökkenőmentes kihúzását.

















### PR3845X



Ujjlenyomatmentes rozsdamentes acél. Bútorakará több sütő egymás fölé történő beszereléséhez

## Symbols glossary

-  **A+:** Az A+ energiahatékonysági osztály segít akár 10%-os energiamegtakarítást elérni az A osztályhoz képest. A maximális teljesítmény garantált minimális fogyasztás mellett.
-  **Léghűtő rendszer:** a készülék külső felületeinek biztonságos hőmérsékleten tartásáért felelős technológia.
-  **Három rétegű üveg ajtók:** üvegezett ajtók száma.
-  **Ever Clean zománc:** Az Ever Clean zománc elektrosztatikus módszerrel viszik fel, saroktól sarokig és széltől szélíg, hogy megelőzze a repedést vagy törést az idő múlásával. Ez egy különleges pirolitikus zománc, ellenálló a savakkal szemben, amely amellett, hogy kellemesen fényes, elősegíti a sütő falainak jobb tisztítását az alacsonyabb porozitásnak köszönhetően. 850°C feletti hőmérsékleten égetik ki, és tudományosan meghatározott ütemben, lassan polimerizálják, így biztosítják az egyenletes vastagságot és szilárdságot. Az Ever Clean zománc kifogástalan felületet biztosít mind a sütő belsejében, mind a tepsiken, így a sütő felületei hihetetlenül könnyen karbantarthatók az idő múlásával, mivel a zsír kevésbé tapad meg sütés közben.
-  **Statikus:** Hagyományos sütés, amely egyszerre egy étel elkészítésére alkalmas. A ventilátor nem aktív, és a hő egyszerre jön alulról és felülről. A statikus sütés lassabb és finomabb, ideális a még belül is jól elkészített és száraz ételek elkészítéséhez. Ideális bármilyen típusú sütéshez, zsíros húshoz, kenyérhez, töltött süteményekhez.
-  **Légkeverés alsó fűtőelemmel:** Az alsó fűtőelem extra hőt ad alulról az extra sütést igénylő élelmiszereknek.
-  **ECO:** alacsony energiafogyasztású sütés: ez a funkció különösen alkalmas alacsony energiafogyasztás mellett egy szinten történő sütésre. Minden típusú ételhez ajánlott, kivéve azokat, amelyek sok nedvességet tudnak előállítani (például a zöldségek). A maximális energiamegtakarítás és az idő csökkentése érdekében ajánlatos az ételt a sütőtér előmelegítése nélkül a sütőbe tenni.
-  **Gyerekszár:** egyes modellek olyan funkcióval rendelkeznek, amely lehetővé teszi a program vagy ciklus zárolását, megakadályozva annak véletlen módosítását.
-  **Kiolvasztás idő szerint:** Maunális funkció. A beállított időtartam végén a funkció leáll.
-  **Elektromos**
-  **Légkeveréses:** Intenzív és homogén hagyományos sütés, komplex receptekhez is alkalmas. A ventilátor aktív, és a hő egyidejűleg alulról és felülről érkezik. A légkeveréses sütés gyorsabb és homogénebb eredményt biztosít, az ételek kívül illatosak, belül pedig nedvesebbek maradnak. Ideális tészták, kekszek, sütek és sütemények készítéséhez.
-  **Alsó:** a hő csak a sütőtér aljáról jön. A ventilátor nem aktív. Ideális édes és sós pitékhez, cobblerhez és pizzákhoz. A sütés befejezésére és az ételek ropogósabbá tételére tervezték. A gázsütőkben található szimbólum a gázégőt jelzi.
-  **Hőlégkeverés:** tökéletes funkció minden típusú étel kíméletes elkészítéséhez. A hő a hátsó körfűtőszáלבól érkezik, mely a ventilátor által gyorsan és egyenletesen oszlik el. Ideális több szinten történő sütéshez is, az illatok és ízek keveredése nélkül.
-  **Grill:** Intenzív felső hőleadás a dupla fűtőszáלבól köszönhetően, ventilátoros rásegítés nélkül. Ez a beállítás tökéletes ropogós textúrák kialakításához és aranybarna kérgesítéshez, mely egyenletes pírítást eredményez minden fogásnak.

-  Légkeveréses grill: nagyon intenzív hő jön csak felülről egy dupla fűtőelemből. A ventilátor aktív. Lehetővé teszi a legvastagabb húсок optimális grillezését. Ideális nagy húsdarabokhoz.
-  Turbó: a hő 3 irányból jön: felülől, alulról és hátulról a sütőben. A ventilátor aktív. Gyors sütést tesz lehetővé, még több szinten is, az aromák összekeverése nélkül. Ideális nagy mennyiségű ételekhez vagy intenzív sütet igénylő ételekhez.
-  A belső ajtóüveg néhány gyors mozdulattal eltávolítható a tisztításhoz.
-  Oldalsó lámpák: Két szemben lévő oldalsó lámpa növeli a láthatóságot a sütőben.
-  Gyors előmelegítés: a sütet megelőzi az előmelegítési fázis, amely lehetővé teszi, hogy a sütőtér elérje a beállított hőmérsékletet. Ez az opció akár 50%-kal is csökkentheti az időt.
-  A sütőtérnek 5 különböző sütetési szintje van.
-  Gőztisztítás: egyszerű tisztítási funkció gőzzel a sütőtérben lévő lerakódások fellazítására.
-  A kapacitás a sütőtérben lévő hasznos tér méretét mutatja literben.
-  Pizza funkció: Speciális funkció pizzák serpenyőben történő sütetéséhez. Ez lehetővé teszi, hogy olyan pizzát kapjunk, amely belül puha, kívül ropogós, a feltét tökéletesen megsült, nem száraz és nem égett.
-  Teljesen üveg belső ajtó: egyetlen sík felület, ami egyszerűen tisztán tartható.
-  MELEGENTARTÁS
-  A 40°C-os levegő tökéletes környezetet biztosít az élesztős tésztakeverékek kelesztéséhez. Egyszerűen válassza ki a funkciót, és helyezze a tésztát a sütőbe
-  SABBATH: funkció, amely lehetővé teszi az ételek főzését a zsidó vallás pihenőnapra vonatkozó rendelkezéseinek tiszteletben tartásával.
-  Elektronikus vezérlés: A sütő belsejében a hőmérsékletet 2-3°C pontossággal tudja tartani. Ez lehetővé teszi a hőmérséklet-változásra nagyon érzékeny ételek, például sütemények, szuflé, pudingok elkészítését.
-  A kapacitás a sütőtérben lévő hasznos tér méretét mutatja literben.
-  Az egyszerű és intuitív kezelőfelületnek köszönhetően a COMPACTScreen kellemes felhasználói élményt nyújt a gombokkal való interakciónak köszönhetően.