

SF6200TB



| | |
|----------------------|----------------|
| Kategoria | 60cm |
| Tuoteperhe | Uuni |
| Teho | Sähköinen |
| Lämpöelementti | Elektroninen |
| Valmistusmenetelmä | Kiertoilmauuni |
| Puhdistusjärjestelmä | Höyrypuhdistus |
| EAN-koodi | 8017709359669 |



Estetiikka

| | | | |
|--------------------|----------|----------------|---------------|
| Estetiikka | Musa | Painatustyyppi | Symbolit |
| Väri | Musta | Ovi | Kokolasi |
| Pinnan viimeistely | Kiiltävä | Kahva | Musa |
| Design | Litteä | Kahvan väri | Musta |
| Materiaali | Lasi | Logo | Silkipainettu |
| Lasin tyyppi | Eclipse | Säätimet | Musa |
| Väripainatus | Harmaa | Säätimien väri | Musta |

Säätimet

| | | | |
|--|------------|---------------------|---------------------------------|
|  | | | |
| Näytön nimi | DigiScreen | Säätimien asetus | Kosketussäätimet ja -painikkeet |
| Näyttöteknologia | LED | Säätimien lukumäärä | 2 |

Ohjelmat/toiminnot

| | |
|----------------------------|---|
| Keitto-ohjelmien lukumäärä | 8 |
|----------------------------|---|

Perintieset paistotoiminnot

| | | |
|---|--|--|
|  Staattinen |  Puhallinavusteinen |  Puhallin |
|  Turbo |  Eco |  Suuri grilli |
|  Grilli tuulettimella (suuri) |  Tuuletin | |

Muut toiminnot

| | | |
|--|---|--|
|  Kohotus |  Paisto kiven päällä |  Ilmafriteeraus |
|--|---|--|

Puhdistustoiminnot

| |
|--|
|  Vapor Clean |
|--|

Vaihtoehdot



| | | | |
|-----------------------|---|-------------------|-------|
| Ajastimen vaihtoehdot | Ajastettu aloitus ja keitto-ohjelman automaattinen pysäytys | Nopea esilämmitys | Kyllä |
| Minuuttiajastin | Kyllä | | |

Tekniset ominaisuudet



| | | | |
|--------------------------------------|-----------|---|----------------------|
| Tilavuus (litraa) | 70 l | Lämmitys keskeytetään kun ovi avataan | Kyllä |
| Kammio | Sares | Oven avauksen tyyppi | Normaali avaus |
| Vähimmäislämpötila | 60 °C | Luukku | Jäähdytettävä luukku |
| Enimmäislämpötila | 250 °C | Irrotettava luukku | Kyllä |
| Hyllyjen määrä | 5 | Täysin lasinen sisäovi | Kyllä |
| Valojen määrä | 1 | Irrotettava sisäluukku | Kyllä |
| Valon tyyppi | Halogeeni | Luukun lasien määrä | 3 |
| Valo | Kyllä | Hormi | Asennettu |
| Valon tehokkuus | 40 W | Jäähdytysjärjestelmä | Tangentiaalinen |
| Valo kun ovi on auki | Kyllä | Jäähdytyskanava | Yksi |
| Alalämmön elementin teho | 1200 W | Jäähdytysjärjestelmän nopeuden hidastaminen | Kyllä |
| Ylälämpö - teho | 1000 W | Uunin nettosisämitat (k x l x s) | 360x460x425 mm |
| Grilli-vastus - tehokkuus | 1700 W | Lämpötilan säädin | Sähkömekaaninen |
| Suuri grilli - teho | 2700 W | Uunin sisämateriaali | Ever Clean -emali |
| Pyöreä lämmityselementti - tehokkuus | 2000 W | | |

Suorituskyky/energiamerkintä



| | | | |
|--|----------|--|----------|
| Energialuokka | A | Energiankulutus kiertoilmatilassa | 2,88 MJ |
| Uunin nettotilavuus | 70 l | Energiankulutus per ohjelma, kiertoilma | 0,80 kWh |
| Energiankulutus per ohjelma, kiertoilma | 1,15 kWh | Uunien määrä | 1 |
| Energiankulutus tavallisessa tilassa | 4,14 MJ | Energiatehokkuusindeksi (EEI) | 95,2 % |

Mukana tulevat lisävarusteet

| | | | |
|-----------------------------|---|--|---|
| Ritilä, takapysäytys | 1 | Emaloitu syvä uunipelti (40 mm) | 1 |
|-----------------------------|---|--|---|

Sähköliitännä

| | | | |
|-------------------------------|--------------|------------------------------|----------|
| Virta | 220-240 V | Sähköliitännäteho (W) | 3000 W |
| Sähköpistokkeen tyyppi | (F;E) Schuko | Virta (Hz) | 50/60 Hz |
| Virta | 13 A | Johdon pituus | 150 cm |

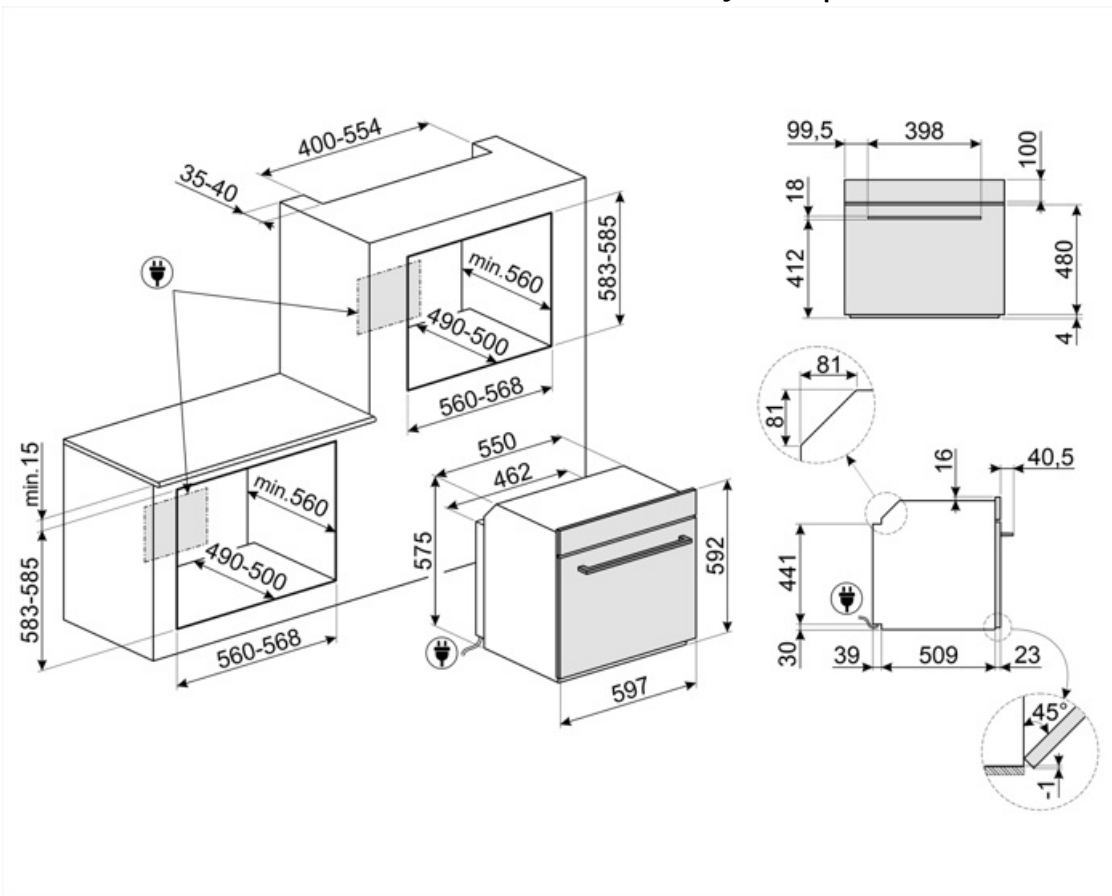

Compatible Accessories

AIRFRY2

Air fryer -pelti. Ihanteellinen perinteiseen uunissa friteeraukseen, mutta vähemmällä kalori- ja rasvamäärällä. Sen ansiosta voit paistaa nopeasti ja helposti esimerkiksi ranskalaisia perunoita, friteerattuja kasviksia ja kalaa, ja täydellinen ruskistus ja rapeus säilyvät.



BN620-1

Emaloitu pelti, 20 mm syvä



GTP

Osittain ulosvedettävät teleskooppikiskot (1 taso) Ulosveto: 300 mm Materiaali: Kiillotettu ruostumaton teräs AISI 430



PALPZ

Pizzalapio, jossa taitettava kahva
leveys: 315 mm pituus: 325 mm



STONE2

Suorakulmion muotinen pizzakivi ilman kahvoja, soveltuu 45 cm ja 60 cm leveisiin uuneihin. Mitat L42 x K1,8 x S37,5cm. Ihanteellinen pizzojen paistoon – tarjoaa samat tulokset kuin tyypillinen puu-uuni. Voidaan käyttää myös leivän, focaccian ja muiden, kuten paistosten, piirakoiden ja pikkuleipien leivontaan



BBQ

Double sided plate BBQ. Suitable for recreating succulent and crispy dishes in the oven with the typical taste of grilled cooking. The ribbed side is particularly suitable for meats and cheeses. The smooth side for fish, seafood and vegetables.



BN640

Emaloitu pelti, 40mm syvä



GTT

Kokonaan ulosvedettävät teleskooppikiskot (1 taso) Ulosveto: 433 mm Materiaali: Kiillotettu ruostumaton teräs AISI 430



PR3845X

Ruostumaton teräs, johon ei jää sormenjälkiä. Huonekalusuojus usean uunin torniasennusta varten















Alternative products















SF6200TS

Hopea

Symbols glossary

-  A: Product drying performance, measured from A+++ to D / G depending on the product family
-  Kolminkertaiset lasiovet: Lasiovien lukumäärä.
-  Ever Clean -emali: Ever Clean -emali laitetaan sähköstaattisesti kulmasta kulmaan ja reunasta reunaan, ja sillä estetään halkeamat tai säröt ajan kuluessa. Se on erityinen pyrolyyttimen emali, joka kestää happoja. Lisäksi se on miellyttävän kirkas ja edesauttaa uunin seinämien puhtautta vähäisen huokoisuutensa ansiosta. Se paistetaan yli 850 °C:ssa ja polymerisoidaan hitaasti tieteellisesti määritetyllä nopeudella tasaisen syvyyden ja lujuuden takaamiseksi. Ever Clean -emali luo virheettömän pinnon sekä uunin sisäpuolelle että pelteihin ja tekee uunin pintojen kunnossapidosta erittäin helppoa ajan kuluessa, sillä se vähentää kypsennyksen aikana syntyvän rasvan tarttumista
-  Puhallinavusteinen: Voimakas ja tasainen perinteinen kypsennys, soveltuu monimutkaisillekin resepteille. Puhallin on aktiivinen, ja lämpö tulee samanaikaisesti alhaalta ja ylhäältä. Tuuletettu kypsennys takaa nopeamman ja tasaisemman tuloksen, jolloin ruoan tuoksut tulevat ulos ja kosteus jää sisälle. Ihanteellinen uunipastan, keksien, paistien ja hedelmätorttujen paistoon.
-  Kiertoilma: täydellinen toiminto kaikenlaisten ruokien kypsentämiseen varoen. Lämpö tulee uunin takaosasta, ja se jaetaan nopeasti ja tasaisesti. Puhallin on päällä. Se on lisäksi ihanteellinen monilla eri tasoilla kypsentämistä varten ilman, että hajut ja maut sekoittuvat.
-  Grilli: Erittäin voimakas lämpö, joka tulee ainoastaan ylhäältä kaksoislämmitysvastuksesta. Puhallin ei ole päällä. Tarjoaa erinomaiset grillaus- ja gratinointitulokset. Kypsennyksen lopussa käytettynä tarjoaa yhtenäisen ruskistuksen ruoille.
-  Ilmajäähdytysjärjestelmä: pinnan turvallisten lämpötilojen takaamiseksi.
-  Sähkö
-  Puhallinavusteinen alusta: puhaltimen ja alavastuksen yhdistelmä yksinään mahdollistaa pinnalta paistuneiden mutta sisältä raakojen ruokien kypsytämisen nopeammin. Tätä järjestelmää suositellaan sellaisten ruokien kypsennyksen viimeistelyyn, jotka ovat valmiiksi kypsiä pinnalta, mutta eivät kuitenkaan sisältä, jolloin ne edellyttävät hieman korkeampaa lämpöä. Ihanteellinen kaikentyyppisille ruoille.
-  Staattinen: Perinteinen kypsennys, joka soveltuu yhden ruokalajin valmistukseen kerrallaan. Puhallin ei ole päällä, ja lämpö tulee samanaikaisesti alhaalta ja ylhäältä. Staattinen kypsennys on hitaampaa ja herkempää, ja se soveltuu ihantellisesti, kun ruoan halutaan olevan kypsää ja kuivaa myös sisäpuolelta. Ihanteellinen kaiken tyyppisten paistien, rasvaisten lihojen, leivän ja täytettyjen kakkujen valmistukseen.
-  ECO: alhaisen energiankulutuksen ruoanlaittotoiminto, joka soveltuu erityisesti kypsennykseen yksittäisellä tasolla ja alhaisella energiankulutuksella. Suositellaan kaikentyyppiselle ruoalle, poikkeuksena ruoat, jotka voivat saada aikaan paljon kosteutta (esimerkiksi kasvikset). Maksimaalisen energiansäästön ja ajan vähentämisen aikaansaamiseksi suosituksena on laittaa ruoka uuniin ilman, että kypsennystilaa esilämmitettäisiin
-  Puhallin ja grilli: Erittäin voimakas lämpö, joka tulee ainoastaan ylhäältä kaksoislämmitysvastuksesta. Puhallin on päällä. Mahdollistaa paksuimpien lihojen optimaalisen grillauksen. Ihanteellinen suurille lihapaloille.

-  Turbo: lämpö tulee 3 suunnasta: uunin ylä- ja alapuolelta ja takaa. Puhallin on päällä. Se mahdollistaa nopean kypsennyksen jopa eri tasoilla ilman, että aromit sekoittuvat. Ihanteellinen suurille ruokamäärille, jotka edellyttävät voimakasta kypsennystä.
-  Sisäluukun lasi: voidaan poistaa muutamalla helpolla liikkeellä puhdistusta varten.
-  40 °C:n ilma tarjoaa täydellisen ympäristön hiivataikinoiden nostatukseen. Riittää, että valitset toiminnon ja asetat taikinan sisälle määrätiksi ajaksi.
-  Uunissa on 5 eri kypsennystasoa.
-  Tilavuus kertoo, minkä verran uunissa on käytettävänä tilaa litroissa.
-  4,3 tuuman näyttö, jossa LED-teknologiaa, käytettävissä nupeilla + 3 kosketusnäppäimellä
-  Erityinen kypsennystoiminto suorakulmaiselle paistokivelle PPR2 Mitat soveltuvat ihanteellisesti pizzojen paistoon siten, että saadaan sama tulos kuin perinteisellä puu-uunilla. Voidaan käyttää myös leivän, focaccian ja muiden, kuten paistosten, piirakoiden ja pikkuleipien leivontaan
-  Täyslasinen sisäluukku: Täyslasinen sisäluukku, yksittäinen sileä pinta, joka on helppo pitää puhtaana.
-  Sivuvälöt: Kaksi vastakkaista sivuvälöä lisäävät näkyvyyttä uunin sisällä.
-  Nopea esilämmitys: kypsennystä edeltää esilämmitysvaihe, jonka aikana kypsennysosasto kykenee saavuttamaan asetetun lämpötilan. Tämä vaihtoehto vähentää aikaa 50 %.
-  Hörypuhdistus: yksinkertainen puhdistustoiminto, jossa uunin kerrostumat poistetaan höyryllä.
-  Tilavuus kertoo, minkä verran uunissa on käytettävänä tilaa litroissa.
-  AIRFRY-Ilmafriteeraustelineen oma paistotoiminto. Ihanteellinen perinteiseen uunissa friteeraukseen, mutta vähemmällä kalori- ja rasvamäärällä. Sen ansiosta voit paistaa nopeasti ja helposti esimerkiksi ranskalaisia perunoita, friteerattuja kasviksia ja kalaa, ja täydellinen ruskistus ja rapeus säilyvät.