

SF6200TB



Kategori	60cm
Produktserien	Ovn
Strømkilde	Elektrisk
Varmekilde	Elektrisk
Matlagingsmetode	Termoventilert ovn
Rensesystem	Damprens
EAN-kode	8017709359669



Estetisk linje

Estetikk	Musa	Type silketrykk	Symboler
Farge	Sort	Dør	Helglass
Finish	Blank	Håndtak	Musa
Design	Flat	Håndtak farge	Sort
Materiale	Glass	Logo	Silketrykk
Glass Type	Formørkelse	Kontroll brytere	Musa
Farge på silketrykk	Grå	kontroller farge	Sort

Kontroller

			
Displaynavn	DigiScreen	Kontrollinnstilling	Bryterknopper & touch-knapper
Displayteknologi	LED	Antall kontroller	2

Programmer/funksjoner

Antall tilberedningsfunksjoner	8
Automatiske programmer	No
Oppskrifter tilpasses	No

Tradisjonelle tilberedningsfunksjoner

 Statisk	 Vifte assistert	 Varmluft
 Turbo	 Eco	 Stor grill
 Vifte grill (stor)	 Vifte assistert base	

Andre funksjoner

 Heving	 Steinsteking	 Air-Fry
---	--	---

Rengjøringsfunksjoner

 Vapor Clean
--

Funksjoner



Tidsinnstillingsvalg	Tilberedning med forsinket start og automatisk slutt	Tidsur	1
Timer	Ja	Rask forvarming	Ja

Tekniske egenskaper



Kapasitet (l)	72 l	Oppvarming suspendert når døren åpnes	Ja
Kammer	Sares	Dør åpning type	Standard åpning
Laveste temperatur	60 °C	Dør	Temperaturregulert dør
Høyeste temperatur	250 °C	Avtakbar dør	Ja
Antall hyller	5	Innerdør i helglass	Ja
Antall lamper	1	Avtakbar innerdør	Ja
Type lampe	Halogen	Antall glass i ovnsdøren	3
bruker utskiftbare lys	Ja	Skorsten	Fast
Lett effekt	40 W	Kjølesystem	Tangential
Lys når døren åpnes	Ja	Kjøledyse	Enkelt
Sirkulerende varmeelement - Strøm	1200 W	Hastighetsreduksjon kjølesystem	Ja
Øvre varmeelement - Strøm	1000 W	Nettomål for ovnsrom (H x B x D)	360x460x425 mm
Grillelement - styrke	1700 W	Temperaturkontroll	Mekanisk
Stor grill - effekt	2700 W	Materiale ovnsrom	Ever clean-emalje
Sirkulerende varmeelement - effekt	2000 W		

Kapasitets-/energetikett



Energi effektivitetsklasse	A	Energiforbruk tvungen luftkonveksjon	2.88 MJ
Nettovolum for ovnsrom	70 l	Energiforbruk per syklus i viftemodus	0.80 kWh
Energiforbruket per syklus på konvensjonelt vis, andre hulrom	1.15 kWh	Antall ovnsrom	1
Energiforbruk i konvensjonelt modus	4.14 MJ	Energi effektivitetsindeks	95.2 %

Medfølgende tilbehør

Rist med bakre stopp	1	Emaljert brett (40 mm)	1
-----------------------------	---	-------------------------------	---

Elektrisk tilkobling

Spenning	220-240 V	Elektrisk tilkoblingseffekt (W)	3000 W
Støpseltype	(F;E) Schuko	Frekvens (Hz)	50/60 Hz
Nåværende	13 A	Lengde på ledning	150 cm

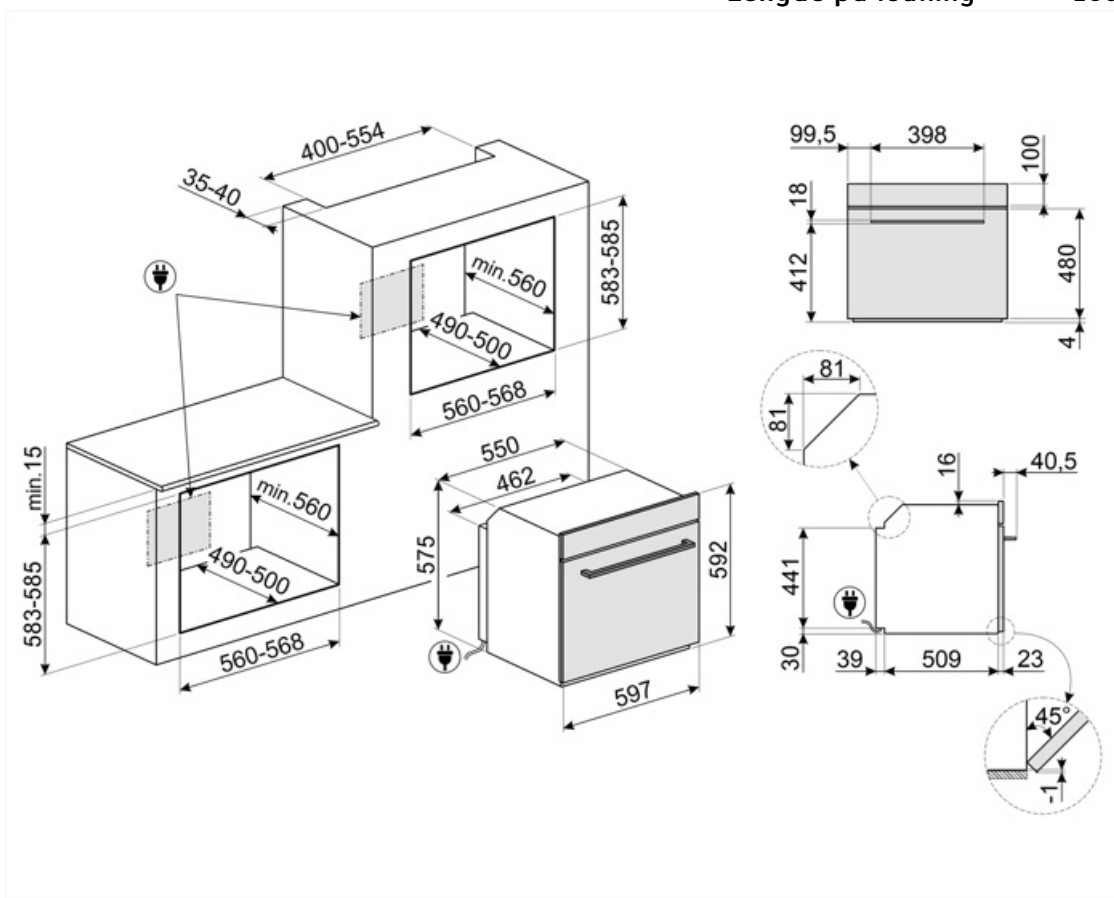

Compatible Accessories

AIRFRY2

Brett til luftfrityrkoker. Ideell for å gjenskepe tradisjonell frityrsteking i ovn, men med færre kalorier og mindre fett. Gjør det mulig å tilberede retter raskt og enkelt, som for eksempel pommes frites, grønnsaker og fisk, med perfekt bruning og sprøhet.



BN620-1

Emaljert brett, 20 mm dypt



GTP

Delvis uttrekkbare teleskopskinner (1 nivå) Utstrek: 300 mm Materiale: Rustfritt stål AISI 430 polert



PALPZ

Pizzaspade med foldbart håndtak bredde: 315 mm lengde: 325 mm



STONE2

Rektangulær pizza-stein uten håndtak, egnet for 45 cm og 60 cm brede ovner. Mål B42 x H1,8 x D37,5cm. Ideelt for steking av pizza med samme resultater som typiske vedfyrte ovner. Kan også brukes til å bake brød, focaccia og andre oppskrifter som pai, terte eller kjeks



BBQ

Double sided plate BBQ. Suitable for recreating succulent and crispy dishes in the oven with the typical taste of grilled cooking. The ribbed side is particularly suitable for meats and cheeses. The smooth side for fish, seafood and vegetables.



BN640

Emaljert brett, 40mm dypt

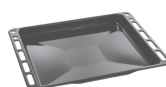

GTT

Helt uttrekkbare teleskopskinner (1 nivå) Utstrek: 433 mm Materiale: Rustfritt stål AISI 430 polert



PR3845X

Fleksikkert rustfritt stål. Møbellist mellom stablede ovner













Alternative products













SF6200TS

Sølv

Symbols glossary

 A: Product drying performance, measured from A+++ to D / G depending on the product family	 Luftkjølesystem: For å garantere en sikker overflatetemperatur.
 4,3 tommers display med LED-teknologi, betjenes med bryterknøtter + 3 trykknapper	 Trippel glassdør: Antall glassdører.
 Elektrisk	 Ever Clean Enamel: Ever Clean emaljen påføres elektrostatisk, fra hjørne til hjørne og kant til kant, for å unngå sprekkdannelser over tid. Det er en spesielt pyrolytisk emalje, med høy motstand mot syrer i tillegg til å ha en behagelig glans, som muliggjør bedre rengjøring av ovnsveggene takket være sin lavere porøsitet. Den bakes ved 850 °C og polymeriseres ved en vitenskapelig fastsatt hastighet for å sikre en jevn dybde og styrke. Ever Clean emalje gir et ulastelig sluttresultat både på innsiden av ovnen og på brettene, noe som gjør at flatene til ovnen er svært enkle å vedlikeholde over tid siden fettene ikke fester seg ved steking
 Spesifikk stekefunksjon for AIRFRY varmluftsfrityrkoker. Ideell for å gjenskape tradisjonell frityrsteking i ovn, men med færre kalorier og mindre fett. Gjør det mulig å tilberede retter raskt og enkelt, som for eksempel pommes frites, grønnsaker og fisk, med perfekt bruning og sprøhet.	 Vifteassistert med underelement: Blandingen av vifte og underelement gjør det mulig å avslutte steking av mat som allerede er ferdig utvendig men ikke innvendig. Dette systemet anbefales brukt for å avslutte steking av mat som allerede er velstekt utvendig, men ikke innvendig, og derfor trenger en moderat høyere varme. Ideell for alle typer mat.
 Vifteassistert: Intens og homogen tradisjonell steking, passer også for komplekse oppskrifter. Viften er aktiv og varmen kommer fra undersiden og oversiden samtidig. Ventilert steking gir et hurtigere og mer homogent resultat som gir velduftende mat som er fuktig på innsiden. Ideelt for bakt pasta, kjeks, stek og pai.	 Statisk: Tradisjonell steking egnet for tilberedelse av en rett av gangen. Viften er ikke aktiv og varmen kommer fra undersiden og oversiden samtidig. Statisk steking er langsommere og mer delikat, ideell for godt stekte retter som er tørre også innvendig. Ideelt for steking av alle typer steker, kjøtt med mye fett, brød, kaker med fyll.
 Circulaire: Den perfekte funksjonen for å steke alle typer retter på en mer delikat måte. Varmen kommer fra baksiden av ovnen og fordeles hurtig og jevnt. Viften er aktiv. Den er også ideell for steking på flere nivåer uten å blande lukter og smaker.	 ECO: Lavt energiforbruk ved steking. Denne funksjonen er særlig egnet for steking på en halv hylle med lavt energiforbruk. Den er anbefalt for alle typer mat bortsett fra de som kan generere store mengder fuktighet (for eksempel grønnsaker). For å oppnå maksimal energibesparelse og redusere tidsbruken, anbefales det å legge maten i ovnen uten å forhåndsvarme stekekammeret
 Grill: Svært intens varme kommer kun ovenfra fra et dobbelt varmeelement. Viften er ikke aktiv. Gir ypperlige grill- og gratineringsresultater. Brukes ved endt steking for å gi et en jevn bruking av retten.	 Viftegrill: Svært intens varme kommer kun ovenfra fra et dobbelt varmeelement. Viften er aktivert. Gir optimal grilling av de tykkeste kjøttstykkene. Ideelt for store kjøttstykker.

-
- | | |
|---|---|
|  <p>Turbo: Varmen kommer fra tre retninger: Ovenfra, nedenfra og fra baksiden av ovnen. Viften er aktiv. Gir hurtigere matlaging, selv på flere nivåer uten blanding av aromaer. Ideell for store matvolum eller mat som krever intens steking.</p> |  <p>Helglassinnerdører: Helglassinnerdører: En enkel flat overflate som er enkel å holde ren.</p> |
|  <p>Innerdørglasset kan fjernes med noen få enkle rengjøringsinngrep.</p> |  <p>Sidelys: To motstående sidelys øker sikten på innsiden av ovnen.</p> |
|  <p>Luft ved 40 °C gir perfekte omgivelser for etterheving av gjærholdige deigblandinger. Velg funksjonen og plasser deigen i ovnsrommet for den beregnede tiden</p> |  <p>Hurtig forvarming: Steking etterfølges av en forvarmingsfase som lar stekekammeret nå den innstilte temperaturen. Denne funksjonen reduserer tidsbruken med opptil 50%.</p> |
|  <p>Ovnkammeret har 5 forskjellige stekenivåer.</p> |  <p>Vapor Clean: En enkel rengjøringsfunksjon som bruker damp til å løse opp avleiringer i ovnkammeret.</p> |
|  <p>Kapasiteten angir mengden anvendbar plass i ovnen oppgitt i liter.</p> |  <p>Kapasiteten angir mengden anvendbar plass i ovnen oppgitt i liter.</p> |
|  <p>Tilpasset stekefunksjon for rektangulær ildfast stein PPR2. Dimensjoner ideelle for steking av pizza, og gir samme resultat som typiske vedfyrede bakeovner. Kan også brukes til å bake brød, focaccia og andre oppskrifter som pai, terte eller kjeks</p> | |