

# SF6200TS



Kategoria	60cm
Tuoteperhe	Uuni
Teho	Sähköinen
Lämpöelementti	Elektroninen
Valmistusmenetelmä	Kiertoilmauuni
Puhdistusjärjestelmä	Höyrypuhdistus
EAN-koodi	8017709361327



## Estetiikka

Estetiikka	Musa	Painatustyyppi	Symbolit
Väri	Hopea	Ovi	Kokolasi
Pinnan viimeistely	Kiiltävä	Kahva	Musa
Design	Litteä	Kahvan väri	Musta
Materiaali	Lasi	Logo	Silkipainettu
Lasin tyyppi	Eclipse	Säätimet	Musa
Väripainatus	Valkoinen	Säätimien väri	Musta

## Säätimet

			
Näytön nimi	DigiScreen	Säätimien asetus	Kosketussäätimet ja -painikkeet
Näyttöteknologia	LED	Säätimien lukumäärä	2

## Ohjelmat/toiminnot

Keitto-ohjelmien lukumäärä	8
Automaattiset ohjelmat	No
Kustomoitavat reseptit	No

## Perintieset paistotoiminnot

 Staattinen	 Puhallinavusteinen	 Puhallin
 Turbo	 Eco	 Suuri grilli
 Grilli tuulettimella (suuri)	 Tuuletin	

## Muut toiminnot

 Kohotus	 Paisto kiven päällä	 Ilmafriteeraus
--	---	--

## Puhdistustoiminnot

 Vapor Clean
--

## Vaihtoehdot



<b>Ajastimen vaihtoehdot</b>	Ajastettu aloitus ja keitto-ohjelman automaattinen pysäytys	<b>Nopea esilämmitys</b>	Kyllä
<b>Minuuttiajastin</b>	Kyllä		

## Tekniset ominaisuudet



<b>Tilavuus (litraa)</b>	72 l	<b>Lämmitys keskeytetään kun ovi avataan</b>	Kyllä
<b>Kammio</b>	Sares	<b>Oven avauksen tyyppi</b>	Normaali avaus
<b>Vähimmäislämpötila</b>	60 °C	<b>Luukku</b>	Jäähdytettävä luukku
<b>Enimmäislämpötila</b>	250 °C	<b>Irrotettava luukku</b>	Kyllä
<b>Hyllyjen määrä</b>	5	<b>Täysin lasinen sisäovi</b>	Kyllä
<b>Valojen määrä</b>	1	<b>Irrotettava sisäluukku</b>	Kyllä
<b>Valon tyyppi</b>	Halogeeni	<b>Luukun lasien määrä</b>	3
<b>Valo</b>	Kyllä	<b>Hormi</b>	Asennettu
<b>Valon tehokkuus</b>	40 W	<b>Jäähdytysjärjestelmä</b>	Tangentiaalinen
<b>Valo kun ovi on auki</b>	Kyllä	<b>Jäähdytyskanava</b>	Yksi
<b>Alalämmön elementin teho</b>	1200 W	<b>Jäähdytysjärjestelmän nopeuden hidastaminen</b>	Kyllä
<b>Ylälämpö - teho</b>	1000 W	<b>Uunin nettosisämitat (k x l x s)</b>	360x460x425 mm
<b>Grilli-vastus - tehokkuus</b>	1700 W	<b>Lämpötilan säädin</b>	Sähkömekaaninen
<b>Suuri grilli - teho</b>	2700 W	<b>Uunin sisämateriaali</b>	Ever Clean -emali
<b>Pyöreä lämmityselementti - tehokkuus</b>	2000 W		

## Suorituskyky/energiamerkintä



<b>Energialuokka</b>	A	<b>Energiankulutus kiertoilmatilassa</b>	2,88 MJ
<b>Uunin nettotilavuus</b>	70 l	<b>Energiankulutus per ohjelma, kiertoilma</b>	0,80 kWh
<b>Energiankulutus per ohjelma, kiertoilma</b>	1,15 kWh	<b>Uunien määrä</b>	1
<b>Energiankulutus tavallisessa tilassa</b>	4,14 MJ	<b>Energiatehokkuusindeksi (EEI)</b>	95,2 %

## Mukana tulevat lisävarusteet

<b>Ritilä, takapysäytys</b>	1	<b>Emaloitu syvä uunipelti (40 mm)</b>	1
-----------------------------	---	--	---

## Sähköliitännä

<b>Virta</b>	220-240 V	<b>Sähköliitännäteho (W)</b>	3000 W
<b>Sähköpistokkeen tyyppi</b>	(F;E) Schuko	<b>Virta (Hz)</b>	50/60 Hz
<b>Virta</b>	13 A	<b>Johdon pituus</b>	150 cm

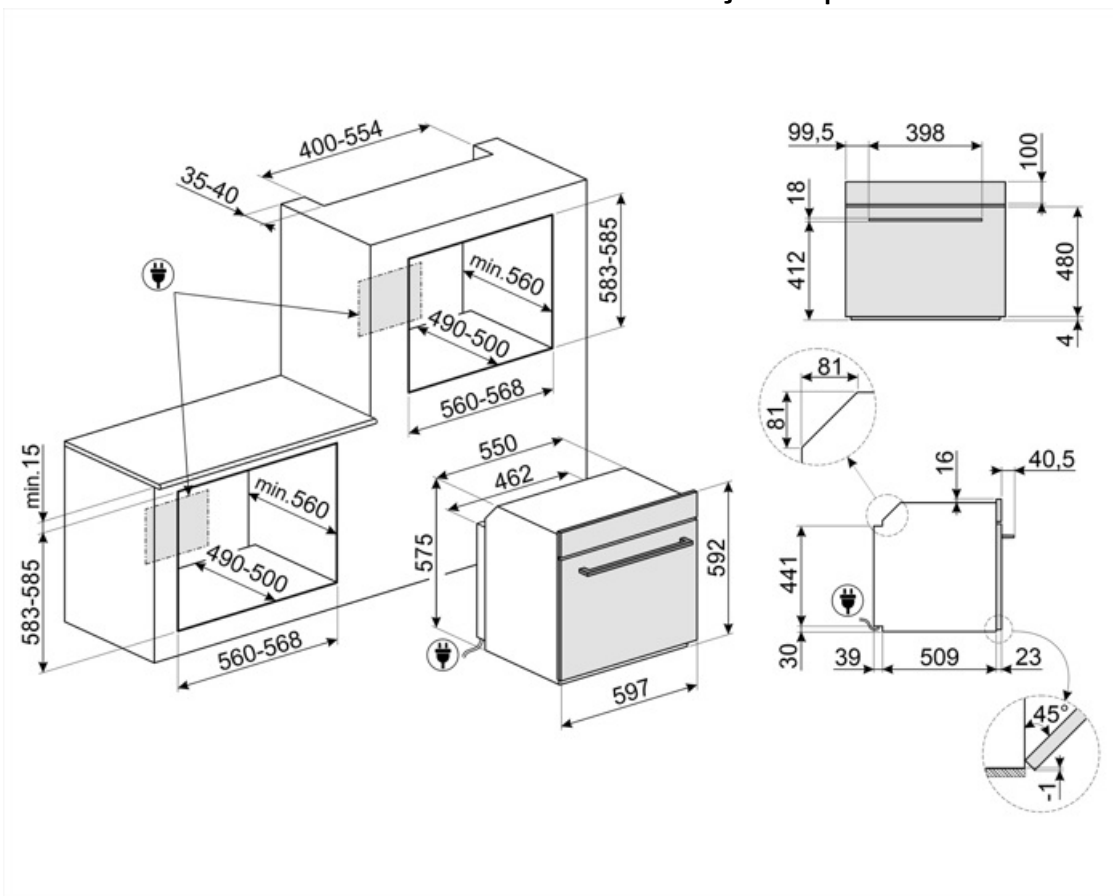

## Compatible Accessories

### AIRFRY2

Air fryer -pelti. Ihanteellinen perinteiseen uunissa friteeraukseen, mutta vähemmällä kalori- ja rasvamäärällä. Sen ansiosta voit paistaa nopeasti ja helposti esimerkiksi ranskalaisia perunoita, friteerattuja kasviksia ja kalaa, ja täydellinen ruskistus ja rapeus säilyvät.



### BN620-1

Emaloitu pelti, 20 mm syvä



### GTP

\*\*Osittain ulosvedettävät teleskooppikiskot (1 taso)\*\* Ulosveto: 300 mm Materiaali: Kiillotettu ruostumaton teräs AISI 430



### PALPZ

Pizzalapio, jossa taitettava kahva  
leveys: 315 mm pituus: 325 mm



### BBQ

Double sided plate BBQ. Suitable for recreating succulent and crispy dishes in the oven with the typical taste of grilled cooking. The ribbed side is particularly suitable for meats and cheeses. The smooth side for fish, seafood and vegetables.



### BN640

Emaloitu pelti, 40mm syvä



### GTT

\*\*Kokonaan ulosvedettävät teleskooppikiskot (1 taso)\*\* Ulosveto: 433 mm Materiaali: Kiillotettu ruostumaton teräs AISI 430



### STONE2

Suorakulmion muotinen pizzakivi ilman kahvoja, soveltuu 45 cm ja 60 cm leveisiin uuneihin. Mitat L42 x K1,8 x S37,5cm. Ihanteellinen pizzojen paistoon – tarjoaa samat tulokset kuin tyypillinen puu-uuni. Voidaan käyttää myös leivän, focaccian ja muiden, kuten paistosten, piirakoiden ja pikkuleipien leivontaan



---

## Alternative products











---















SF6200TB

Musta

## Symbols glossary

-  A: Product drying performance, measured from A+++ to D / G depending on the product family
-  4,3 tuuman näyttö, jossa LED-teknologiaa, käytettävissä nupeilla + 3 kosketusnäppäimellä
-  Sähkö
-  Ilmajäähdytysjärjestelmä: pinnan turvallisten lämpötilojen takaamiseksi.
-  Kolminkertaiset lasiovet: Lasiovien lukumäärä.
-  Ever Clean -emali: Ever Clean -emali laitetaan sähköstaattisesti kulmasta kulmaan ja reunasta reunaan, ja sillä estetään halkeamat tai säröt ajan kuluessa. Se on erityinen pyrolyyttimen emali, joka kestää happoja. Lisäksi se on miellyttävän kirkas ja edesauttaa uunin seinämien puhtautta vähäisen huokoisuutensa ansiosta. Se paistetaan yli 850 °C:ssa ja polymerisoidaan hitaasti tieteellisesti määritetyllä nopeudella tasaisen syvyyden ja lujuuden takaamiseksi. Ever Clean -emali luo virheettömän pinnoitteen sekä uunin sisäpuolelle että pelteihin ja tekee uunin pintojen kunnossapidosta erittäin helppoa ajan kuluessa, sillä se vähentää kypsennyksen aikana syntyvän rasvan tarttumista
-  AIRFRY-Ilmafriteeraustelineen oma paistotoiminto. Ihanteellinen perinteiseen uunissa friteeraukseen, mutta vähemmällä kalori- ja rasvamäärällä. Sen ansiosta voit paistaa nopeasti ja helposti esimerkiksi ranskalaisia perunoita, friteerattuja kasviksia ja kalaa, ja täydellinen ruskistus ja rapeus säilyvät.
-  Puhallinavusteinen: Voimakas ja tasainen perinteinen kypsennys, soveltuu monimutkaisillekin resepteille. Puhallin on aktiivinen, ja lämpö tulee samanaikaisesti alhaalta ja ylhäältä. Tuuletettu kypsennys takaa nopeamman ja tasaisemman tuloksen, jolloin ruoan tuoksut tulevat ulos ja kosteus jää sisälle. Ihanteellinen uunipastan, keksien, paistien ja hedelmätorttujen paistoon.
-  Kiertoilma: täydellinen toiminto kaikenlaisten ruokien kypsentämiseen varoen. Lämpö tulee uunin takaosasta, ja se jaetaan nopeasti ja tasaisesti. Puhallin on päällä. Se on lisäksi ihanteellinen monilla eri tasoilla kypsentämistä varten ilman, että hajut ja maut sekoittuvat.
-  Puhallinavusteinen alusta: puhaltimen ja alavastuksen yhdistelmä yksinään mahdollistaa pinnalta paistuneiden mutta sisältä raakojen ruokien kypsyttämisen nopeammin. Tätä järjestelmää suositellaan sellaisten ruokien kypsennyksen viimeistelyyn, jotka ovat valmiiksi kypsä pinnalta, mutta eivät kuitenkaan sisältä, jolloin ne edellyttävät hieman korkeampaa lämpöä. Ihanteellinen kaikentyyppisille ruoille.
-  Staattinen: Perinteinen kypsennys, joka soveltuu yhden ruokalajin valmistukseen kerrallaan. Puhallin ei ole päällä, ja lämpö tulee samanaikaisesti alhaalta ja ylhäältä. Staattinen kypsennys on hitaampaa ja herkempää, ja se soveltuu ihantellisesti, kun ruoan halutaan olevan kypsää ja kuivaa myös sisäpuolelta. Ihanteellinen kaiken tyyppisten paistien, rasvaisten lihojen, leivän ja täytettyjen kakkujen valmistukseen.
-  ECO: alhaisen energiankulutuksen ruoanlaittotoiminto, joka soveltuu erityisesti kypsennykseen yksittäisellä tasolla ja alhaisella energiankulutuksella. Suositellaan kaikentyyppiselle ruoalle, poikkeuksena ruoat, jotka voivat saada aikaan paljon kosteutta (esimerkiksi kasvikset). Maksimaalisen energiansäästön ja ajan vähentämisen aikaansaamiseksi suosituksena on laittaa ruoka uuniin ilman, että kypsennystilaa esilämmitettäisiin

-  **Grilli:** Erittäin voimakas lämpö, joka tulee ainoastaan ylhäältä kaksoislämmitysvastuksesta. Puhallin ei ole päällä. Tarjoaa erinomaiset grillaus- ja gratinointitulokset. Kypsennyksen lopussa käytettynä tarjoaa yhtenäisen ruskistuksen ruoille.
-  **Turbo:** lämpö tulee 3 suunnasta: uunin ylä- ja alapuolelta ja takaa. Puhallin on päällä. Se mahdollistaa nopean kypsennyksen jopa eri tasoilla ilman, että aromit sekoittuvat. Ihanteellinen suurille ruokamäärille, jotka edellyttävät voimakasta kypsennystä.
-  **Sisäluukun lasi:** voidaan poistaa muutamalla helpolla liikkeellä puhdistusta varten.
-  **40 °C:n ilma** tarjoaa täydellisen ympäristön hiivataikinoiden nostatukseen. Riittää, että valitset toiminnon ja asetat taikinan sisälle määrättyksi ajaksi.
-  **Uunissa on 5 eri kypsennystasoa.**
-  **Tilavuus kertoo, minkä verran uunissa on käytettävänä tilaa litroissa.**
-  **Eriytynen kypsennystoiminto suorakulmaiselle paistokivelle PPR2** Mitat soveltuvat ihanteellisesti pizzojen paistoon siten, että saadaan sama tulos kuin perinteisellä puu-uunilla. Voidaan käyttää myös leivän, focaccian ja muiden, kuten paistosten, piirakoiden ja pikkuleipien leivontaan
-  **Puhallin ja grilli:** Erittäin voimakas lämpö, joka tulee ainoastaan ylhäältä kaksoislämmitysvastuksesta. Puhallin on päällä. Mahdollistaa paksuimpien lihojen optimaalisen grillauksen. Ihanteellinen suurille lihapaloille.
-  **Täyslasinen sisäluukku:** Täyslasinen sisäluukku, yksittäinen sileä pinta, joka on helppo pitää puhtaana.
-  **Sivuvalot:** Kaksi vastakkaista sivuvaloa lisäävät näkyvyyttä uunin sisällä.
-  **Nopea esilämmitys:** kypsennystä edeltää esilämmitysvaihe, jonka aikana kypsennysosasto kykenee saavuttamaan asetetun lämpötilan. Tämä vaihtoehto vähentää aikaa 50 %.
-  **Höyrypuhdistus:** yksinkertainen puhdistustoiminto, jossa uunin kerrostumat poistetaan höyryllä.
-  **Tilavuus kertoo, minkä verran uunissa on käytettävänä tilaa litroissa.**