

SF6300TVX



Κατηγορία	60cm
Οικογένεια προϊόντων	Φούρνος
Παροχή ενέργειας	Ηλεκτρική
Πηγή θερμότητας	ΡΕΥΜΑ
Cooking method	Αερόθερμος
Σύστημα καθαρισμού	VaporClean
Κωδικός EAN	8017709293680



ΑΙΣΘΗΤΙΚΗ

Αισθητική	Classic	Serigraphy type	Σύμβολα
Χρώμα	Ανοξειδωτο ασάλι	Πόρτα	2 οριζόντιες λωρίδες
Φινίρισμα	Χωρίς δαχτυλιές	Λαβή	Classic
Design	Flat	Χρώμα λαβής	Εφέ ατσάλιου
Υλικό	Ανοξειδωτο ασάλι	Λογότυπος	Ανάγλυφο
Τύπος γυαλιού	Eclipse	Χειριστήρια	Classic
Χρώμα σειρογραφίας	Μαύρο		

ΧΕΙΡΙΣΜΟΣ



Τύπος οθόνης	DigiScreen	Τρόπος χειρισμού	Χειριστήρια & πλήκτρα αφής
Τύπος οθόνης	Led	Αριθμός χειριστηρίων	2

ΠΡΟΓΡΑΜΜΑΤΑ / ΛΕΙΤΟΥΡΓΙΕΣ

Αριθμός λειτουργιών μαγειρέματος	8
Αυτόματα προγράμματα	No
Προσαρμόσιμες συνταγές	No

Μαγειρικές λειτουργίες

Πάνω + κάτω αντίσταση	Πάνω + κάτω αντίσταση & αέρας	Πίσω αντίσταση & αέρας
Turbo	Eco	Μεγάλο γκριλ
Μεγάλο γκριλ & αέρας	Κάτω αντίσταση	

Άλλες λειτουργίες

Απόψυξη βάσει χρόνου

Λειτουργίες καθαρισμού

VaporClean

ΕΠΙΛΟΓΕΣ



Επιλογές ρύθμισης χρόνου	Καθυστέρηση έναρξης και αυτόματη λήξη μαγειρέματος	Χρονοδιακόπτης	1
Υπενθύμιση	Ναι	Ταχεία προθέρμανση	Ναι

ΤΕΧΝΙΚΑ ΧΑΡΑΚΤΗΡΙΣΤΙΚΑ



Capacity (Lt)	72 l	Ισχύς πίσω κυκλικής αντίστασης	2000 W
Ελάχιστη θερμοκρασία	60 °C	Απενεργοποίηση αντιστάσεων & αέρα με το άνοιγμα της πόρτας	Ναι
Μέγιστη θερμοκρασία	250 °C	Τύπος ανοίγματος πόρτας	Προς τα κάτω
Αριθμός οδηγών	5	Πόρτα	Πόρτα ασφαλείας
Αρ. ανεμιστήρων	1	Αφαιρούμενη πόρτα	Ναι
Αριθμός λαμπτήρων	1	Κρυστάλλινο εσωτερικό πόρτας	Ναι
Τύπος λαμπτήρων	Αλογόνου	Αφαιρούμενο εσωτερικό πόρτας	Ναι
Λαμπτήρας που μπορεί να αντικατασταθεί από το χρήστη	Ναι	Κρύσταλλα πόρτας	3
Ισχύς λαμπτήρα	40 W	Σύστημα ψύξης	Εφαπτόμενο
Ενεργοποίηση φωτισμού με το άνοιγμα της πόρτας	Ναι	Cooling duct	Single
Ισχύς κάτω αντίστασης	1200 W	Speed Reduction Cooling System	Ναι
Ισχύς άνω αντίστασης	1000 W	Ωφέλιμες διαστάσεις χώρου κοιλότητας (ΥxΠxB)	360x460x425 mm
Ισχύς γκριλ	1700 W	Έλεγχος θερμοκρασίας	Ηλεκτρονικός
Ισχύς μεγάλου γκριλ	2700 W	Υλικό κοιλότητας	Σμάλτο Ever Clean

ΣΗΜΑΝΣΗ ΑΠΟΔΟΣΗΣ / ΕΝΕΡΓΕΙΑΣ



Ενεργειακή Απόδοση	A
Καθαρή χωρητικότητα	70 λίτρα
Κατανάλωση ενέργειας ανά κύκλο με στατικό μαγείρεμα	1,15 kWh
Κατανάλωση ενέργειας σε συμβατικό τρόπο λειτουργίας	4,14 MJ

Κατανάλωση ενέργειας με στατικό μαγείρεμα και αέρα	2,88 MJ
Κατανάλωση ενέργειας ανά κύκλο με στατικό μαγείρεμα και αέρα	0,80 kWh
Αριθμός κοιλοτήτων	1
Δείκτης ενεργειακής απόδοσης	95,2 %

ΠΕΡΙΛΑΜΒΑΝΟΜΕΝΑ ΑΞΕΣΟΥΑΡ

Ράφι με προστασία πίσω 1

Εμαγιέ ταψί, βάθους 40mm 1

ΗΛΕΚΤΡΙΚΗ ΣΥΝΔΕΣΗ

Τάση	220-240 V
Φις	Όχι
Ένταση ρεύματος	13 A

Ονομαστική ισχύς	3000 W
Συχνότητα (Hz)	50/60 Hz
Μήκος καλωδίου τροφοδοσίας	150 cm

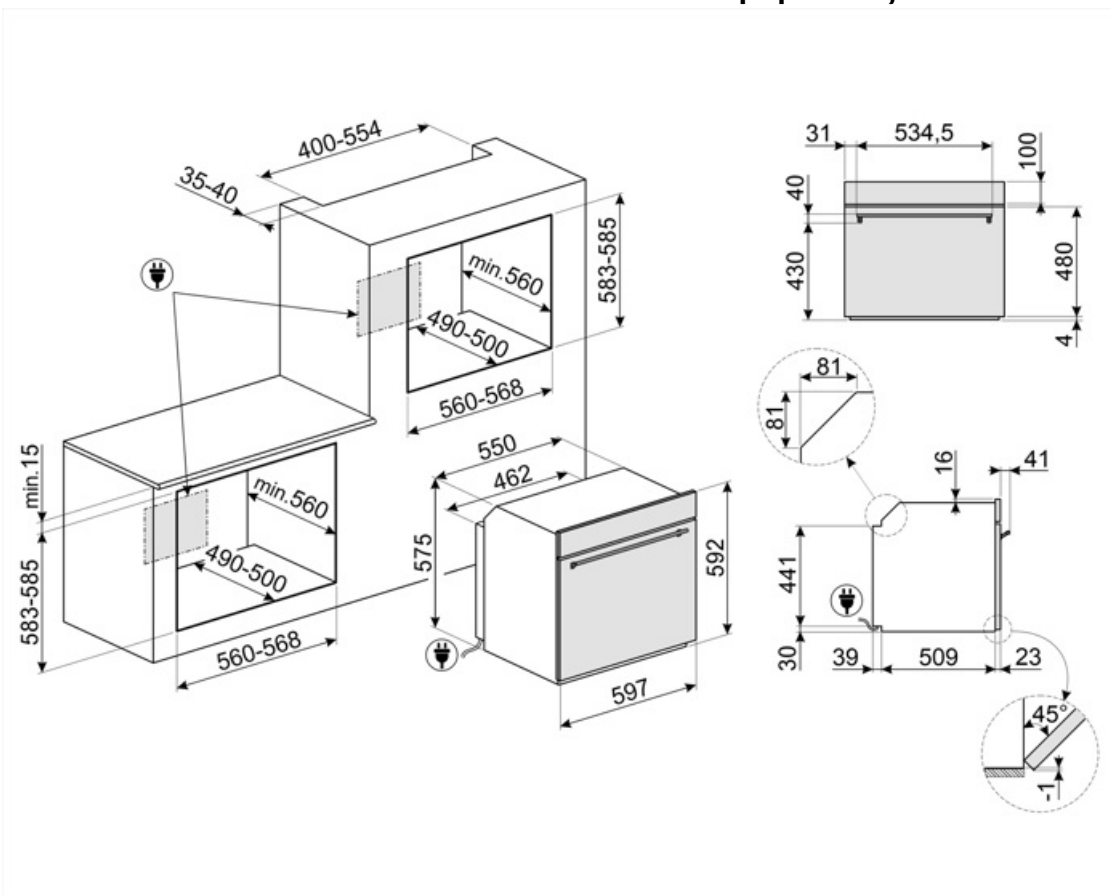

Compatible Accessories

BN620-1



Εμαγιέ ταψί κατάλληλο για φούρνους 45cm και 60cm. Βάθος 20 mm. Ιδανικό για μεγάλη γκάμα αλμυρών και γλυκών.

GTP



Μερικώς εξαγόμενοι τηλεσκοπικοί οδηγοί (1 επίπεδο), κατάλληλοι για παραδοσιακούς φούρνους. Κατασκευασμένα από ανοξείδωτο ατσάλι, εγγυώνται σταθερότητα και διευκολύνουν την ομαλή εξαγωγή των ταψιών.

PALPZ



Φτυάρι πίτσας με αναδιπλούμενη χειρολαβή πλάτος: 315mm μήκος: 325mm

STONE2



Ορθογώνια πέτρα πίτσας χωρίς λαβές, κατάλληλη για φούρνους πλάτους 45 και 60 εκατοστών. Διαστάσεις W42 x H1,8 x D37,5cm. Ιδανικός για το μαγείρεμα πίτσας με τα ίδια αποτελέσματα με έναν κλασσικό ξυλόφουρνο. Μπορεί επίσης να χρησιμοποιηθεί για το ψήσιμο ψωμιού, ψωμιού φοκάτσια και άλλων συνταγών, όπως οι πίτες, φλαν ή μπισκότα

BN640

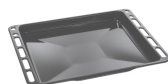

Εμαγιέ ταψί κατάλληλο για φούρνους 45cm και 60cm. Βάθος 40 mm. Ιδανικό για το μαγείρεμα και το ψήσιμο κρέατος και ψαριού σε σάλτσες. Ιδανικό επίσης για πειραματισμούς με πιο ελαφριά και τραγανά συνοδευτικά

GTT















Πλήρως εξαγόμενοι τηλεσκοπικοί οδηγοί (1 επίπεδο), κατάλληλοι για παραδοσιακούς φούρνους. Κατασκευασμένοι από ανοξείδωτο ατσάλι, εγγυώνται σταθερότητα και διευκολύνουν την ομαλή εξαγωγή των ταψιών.













PR3845X



Ανοξείδωτο ατσάλι χωρίς δακτυλιές. Κάλυμμα επιπλού για την τοποθέτηση περισσότερων φούρνων σε στήλη.

Symbols glossary

-  Energy efficiency class A
-  Απόψυξη με το χρόνο: με αυτή τη λειτουργία ο χρόνος απόψυξης των τροφίμων καθορίζεται αυτόματα.
-  Ηλεκτρική
-  Ανοξείδωτο ατσάλι που δεν αφήνει δαχτυλιές: Το ανθεκτικό στα δακτυλικά αποτυπώματα ανοξείδωτο ατσάλι το διατηρεί σαν καινούργιο.
-  Στατικό μαγείρεμα: Παραδοσιακή μαγειρική λειτουργία κατάλληλη για την προετοιμασία ενός φαγητού τη φορά. Ο ανεμιστήρας δεν είναι ενεργός και η θερμότητα έρχεται από κάτω και από πάνω ταυτόχρονα. Το στατικό μαγείρεμα είναι πιο αργό και ντελικάτο, ιδανικό για καλά μαγειρεμένα και στεγνά φαγητά ακόμα και στο εσωτερικό τους. Ιδανικό για το μαγείρεμα όλων των ειδών ψητών, λιπαρών κρέατων, ψωμιού, γεμιστών κέικ.
-  Κυκλική αντίσταση με αέρα: Ο συνδυασμός του αέρα με την πίσω κυκλική αντίσταση δίνει μια μέθοδο μαγειρέματος ζεστού αέρα. Αυτό παρέχει πολλά οφέλη, συμπεριλαμβανομένης της μη προθέρμανσης, εάν ο χρόνος μαγειρέματος υπερβαίνει τα 20 λεπτά, χωρίς μεταφορά γεύσης κατά το μαγείρεμα διαφορετικών τροφίμων ταυτόχρονα, λιγότερη κατανάλωση ενέργειας και μικρότερους χρόνους μαγειρέματος. Καλό για όλα τα είδη φαγητού.
-  Σύστημα ψύξης αέρα: για την εξασφάλιση ασφαλών επιφανειακών θερμοκρασιών.
-  Πόρτες με τριπλά τζάμια: Αριθμός τζαμιών πόρτας.
-  Σμάλτο Ever Clean: εφαρμόζεται ηλεκτροστατικά, από άκρη σε άκρη για την αποφυγή ρωγμών με την πάροδο του χρόνου. Είναι ένα ιδιαίτερο πυρολυτικό σμάλτο, ανθεκτικό στα οξέα, το οποίο, εκτός από ευχάριστα φωτεινό, προάγει τον καλύτερο καθαρισμό των τοιχωμάτων του φούρνου, χάρη στη μη πορώδη επιφάνεια. Ψήνεται σε θερμοκρασία άνω των 850°C και πολυμερίζεται αργά σε επιστημονικά καθορισμένο ρυθμό για να εξασφαλίσει ομοιόμορφο βάθος και αντοχή. Το σμάλτο Ever Clean δημιουργεί ένα άψογο φινίρισμα τόσο στο εσωτερικό του φούρνου όσο και στα ταψιά, κάνοντας τις επιφάνειες του φούρνου απίστευτα εύκολες στον καθαρισμό. Διατηρείται με την πάροδο του χρόνου καθώς μειώνει την πρόσφυση του λίπους κατά το μαγείρεμα.
-  Πάνω και κάτω αντίσταση με αέρα: Έντονη και ομοιογενής παραδοσιακή μαγειρική, κατάλληλη και για σύνθετες συνταγές. Ο ανεμιστήρας είναι ενεργός και η θερμότητα έρχεται από κάτω και από πάνω ταυτόχρονα. Έτσι εξασφαλίζει ταχύτερο και πιο ομοιογενές αποτέλεσμα, διατηρώντας τα αρώματα και την υγρασία στο εσωτερικό. Ιδανικό για ζυμαρικά φούρνου, μπισκότα, ψητά και πίτες.
-  Κάτω αντίσταση: η θερμότητα προέρχεται μόνο από το κάτω μέρος της κοιλότητας. Ο ανεμιστήρας δεν είναι ενεργός. Ιδανικό για γλυκές και αλμυρές πίτες και pizza. Σχεδιασμένο για να ολοκληρώσει το μαγείρεμα και να κάνει το φαγητό πιο τραγανό. Αυτό το σύμβολο στους φούρνους αερίου υποδεικνύει τον φλόγιστο αερίου.
-  ECO: μαγείρεμα χαμηλής κατανάλωσης ενέργειας. Αυτή η λειτουργία είναι κατάλληλη για μαγείρεμα σε ένα μόνο ράφι με χαμηλή κατανάλωση ενέργειας. Συνιστάται για όλα τα είδη τροφίμων εκτός από αυτά που μπορούν να παράγουν πολλή υγρασία (για παράδειγμα λαχανικά). Για να επιτευχθεί η μέγιστη εξοικονόμηση ενέργειας και να μειωθεί ο χρόνος, συνιστάται να τοποθετείτε το φαγητό στο φούρνο χωρίς προθέρμανση.

-  Γκριλ: Πολύ έντονη θερμότητα προέρχεται μόνο από πάνω, από την διπλή αντίσταση. Ο ανεμιστήρας δεν είναι ενεργός. Παρέχει εξαιρετικά αποτελέσματα ψησίματος και γκρατιναρίσματος. Χρησιμοποιούμενο στο τέλος του μαγειρέματος, δίνει ένα ομοιόμορφο ρόδισμα στα πιάτα.
-  Turbo: Η χρήση του αέρα με την πίσω αλλά και την πάνω και κάτω αντίσταση επιτρέπει το γρήγορο μαγείρεμα, ακόμα και σε πολλά ράφια χωρίς να αναμειγνύονται τα αρώματα. Ιδανικό για μεγάλες ποσότητες ή φαγητά που απαιτούν έντονο μαγείρεμα.
-  Το τζάμι της εσωτερικής πόρτας: μπορεί να αφαιρεθεί με μερικές γρήγορες κινήσεις για τον καθαρισμό.
-  Ταχεία προθέρμανση: Η λειτουργία ταχείας προθέρμανσης μπορεί να χρησιμοποιηθεί για την επίτευξη της επιλεγμένης θερμοκρασίας μέσα σε λίγα λεπτά.
-  Ηλεκτρονικός έλεγχος: Σας επιτρέπει να διατηρείτε τη θερμοκρασία στο εσωτερικό του φούρνου με ακρίβεια 2-3 ° C. Αυτό επιτρέπει να μαγειρεύετε γεύματα που είναι πολύ ευαίσθητα στις αλλαγές θερμοκρασίας, όπως κέικ, σουφλέ, πουτίγκες.
-  Η χωρητικότητα δηλώνει την ποσότητα του χρησιμοποιήσιμου χώρου στην κοιλότητα του φούρνου σε λίτρα.
-  LED οθόνη 4,3 ιντσών με έλεγχο από 3 πλήκτρα αφής και περιστρεφόμενα χειριστήρια
-  Γκριλ με αέρα: έντονη θερμότητα προέρχεται μόνο από την πάνω διπλή αντίσταση ενώ ο ανεμιστήρας είναι ενεργός. Επιτρέπει το βέλτιστο ψήσιμο των πιο χοντρών κομματιών κρέατος.
-  Πλήρως γυάλινο εσωτερικό πόρτα: Το εσωτερικό της πόρτας αποτελείται από μια ενιαία επίπεδη γυάλινη επιφάνεια που είναι εύκολη στον καθαρισμό.
-  Ασύμμετρος φωτισμός: Δύο αντίθετα τοποθετημένα πλευρικά φώτα σε διαφορετικό ύψος, αυξάνουν την ορατότητα στο εσωτερικό του φούρνου.
-  Η κοιλότητα του φούρνου έχει 5 διαφορετικά επίπεδα μαγειρέματος.
-  Vapor Clean: μια απλή λειτουργία καθαρισμού με ατμό που μαλακώνει τις επικαθήσεις στην κοιλότητα του φούρνου.
-  Η χωρητικότητα δηλώνει την ποσότητα του χρησιμοποιήσιμου χώρου στην κοιλότητα του φούρνου σε λίτρα.