

SF6300TVX



קטגוריה
משפחת מוצרים
אספקת חשמל
מקור חום
שיטת בישול
מערכת ניקוי
קוד EAN

60 ס"מ
תנור
חשמלי
חשמל
אזור חום
ניקוי באדים
8017709293680



אסתטיקה

סדרה עיצובית	Classica	Serigraphy colour	Black
צבע	נירוסטה	Serigraphy type	Symbols
גימור	נגד טביעות אצבעות	דלת	עם שני פסים אופקיים
Design	Flat	ידית	קלאסי
חומר	נירוסטה	צבע ידית	אפקט פלדה
סוג זכוכית	ליקוי	Logo	Embossed

למשפחת תנורים



שם צג	DigiScreen	מס' בקרות	2
טכנולוגיית צג	LED	כפתורי בקרה	קלאסי
הגדרות בקרות	כפתורים ולחצני מגע		

תוכניות / פונקציות

מס' פונקציות בישול
פונקציות בישול רגילות

8

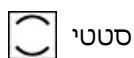

סטטי

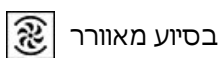

בסיוע מאוורר

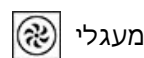

מעגלי



טורבו



חסכוני

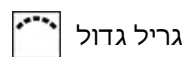

גריל גדול

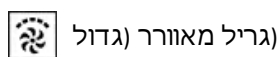

(גריל מאוורר גדול)

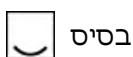

בסיס

פונקציות אחרות

 הפשרה לפי זמן

פונקציות ניקוי

 ניקוי באדים

אפשרויות



אפשרויות הגדרת זמן	השהיית ההתחלה והסיום האוטומטי של הבישול	טיימר	1
תזכורת דקות	כן	קדם חימום מהיר	כן

מאפיינים טכניים



טמפרטורה מינימלית	50 °C	החימום מושהה כשהדלת פתוחה	כן
טמפרטורה מרבית	250 °C	סוג פתיחת דלת	פתח סטנדרטי
מספר המדפים	5	דלת	דלת מחוסמת
סוג המדפים	רשתות מתכת	דלת נתיקה	כן
מס' מאווררים	1	דלת פנימית מזכוכית לחלוטין	כן
מס' נורות	1	דלת פנימית ניתקת	כן
סוג נורה	הלוגן	מס' כולל של דלתות זכוכית	3
נורה ניתנת להחלפה על ידי המשתמש	כן	תרמוסטט בטיחות	כן
הספק נורה	40 W	מערכת קירור	משיק
אור כשהדלת פתוחה	כן	Cooling duct	Single
גוף חימום תחתון - הספק	1200 W	Speed Reduction	Yes
גוף חימום עליון - הספק	1000 W	Cooling System	
אלמנט גריל - הספק	1700 W	מידות תא תנור לשימוש (ע"א X ג)	360x460x425 mm
גריל גדול - הספק	2700 W	בקרת טמפרטורה	אלקטרוני
גוף חימום מעגלי - הספק	2000 W	חומר תא התנור	אמייל נקי תמיד

תווית חשמל / ביצועים



דרגת יעילות אנרגטית	A	צריכת חשמל בהסעת אוויר מאולצת	2.88 MJ
הנפח הנקי של תא התנור	70 l	צריכת אנרגיה למחזור במצב הסעת אוויר מאולצת עם מאוורר	0.80 kWh
צריכת חשמל למחזור במצב רגיל	1.15 kWh	מספר חללי תנור	1
צריכת חשמל במצב רגיל	4.14 MJ	אינדקס יעילות אנרגטית	95,2 %

אביזרים כלולים

רשת עם מעצור אחורי	1	1 מגש עמוק בציפוי אמיל (40 מ"מ)
רשת להכנסה	1	

חיבור חשמלי

מתח	220-240 V	תדר (Hz)	50/60 Hz
זרם	13 A	אורך כבל חשמל	115 cm
הספק נקוב	3000 W		

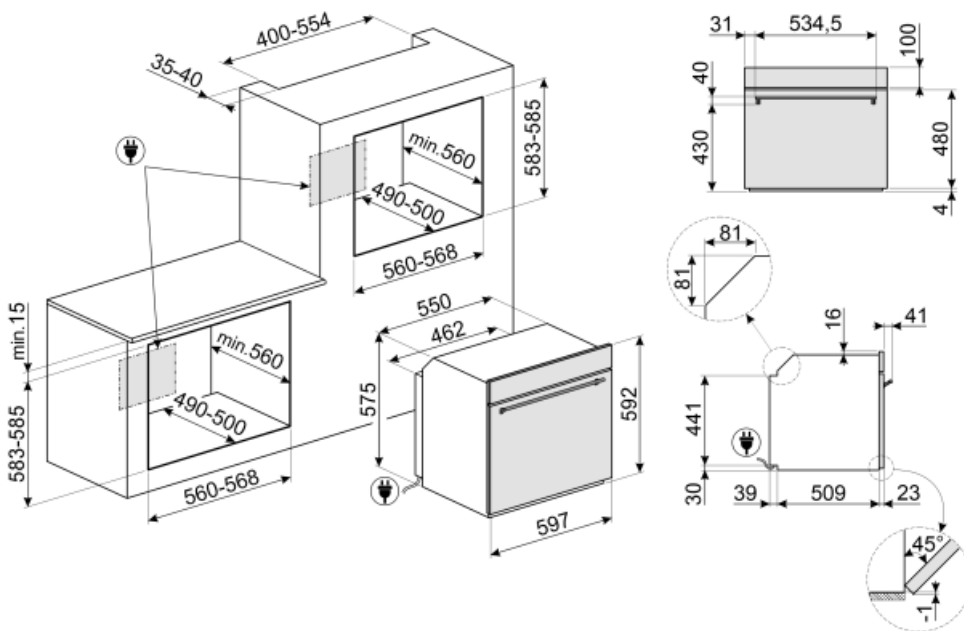

Not included accessories

GTP

מסילות טלסקופיות ניתנות להוצאה חלקית**
(רמה אחת)** הוצאה: 300 מ"מ חומר:
מצוחצת AISI 430 נירוסטה



PRTX

אבן פיצה חסינת אש עם ידיות. עומק = 35
ס"מ לא מתאימה לתנורי מיקרוגל. מתאימה
לתנורי גז, להנחה על הרשת.



GT1P-2

מסילות טלסקופיות ניתנות להוצאה חלקית
(רמה 1) לתנורים עם מסגרות מתכת. אורך:
355.5 מ"מ, הוצאה: 285 מ"מ. חומר:
מצוחצת AISI 430 נירוסטה.



GTT

מסילות טלסקופיות ניתנות להוצאה**
לחלוטין (רמה אחת)** הוצאה: 433 מ"מ
מצוחצת AISI 430 חומר: נירוסטה



PR3845X

נירוסטה חסינת טביעות אצבעות. כיסוי
לריהוט בהתקנה בארון עם תנורים נוספים



BN620-1

מגש מצופה אמיל, עומק 20 מ"מ



PALPZ

את פיצה עם ידית מתקפלת רוחב: 315
מ"מ אורך: 325 מ"מ

























BN640

מגש מצופה אמיל, עומק 40 מ"מ



Symbols glossary (TT)

 <p>A: מ D/G, טד A+++-ביצועי ייבוש של המוצר, נמדדים מ: בהתאם למשפחת המוצרים</p>	 <p>מערכת קירור אוויר: הבטחת טמפרטורת בטיחותיות של משטחים.</p>
 <p>הפשרה לפי זמן: פונקציה זו קובעת אוטומטית את זמן ההפשרה של מזונות שונים.</p>	 <p>דלתות עם שלוש שכבות זכוכית: מספר דלתות זכוכית.</p>
 <p>חשמלי</p>	 <p>חלק פנימי בציפוי אמיל: החלק הפנימי בציפוי אמיל כולל ציפוי נוגד חומצה שמסייע Smeg של כל תנורי לשמור על הניקיון של תא התנור ל ידי הפחתת כמות השומן שנצמד לדפנות בעת הבישול.</p>
 <p>מאוורר עם אלמנטים עליון ותחתון: האלמנטים יחד עם המאוורר מספקים חום אחיד יותר, שיטה זהה לבישול רגיל, כך שיש צורך בקדם-חימום. מתאימה מאוד לפריטים שמבושלים בשיטות איטיות.</p>	 <p>אלמנט עליון ותחתון בלבד: שיטת בישול מסורתית שמתאימה ביותר לפריטים יחידים שממוקמים באמצע התנור. החלק העליון של התנור יהיה תמיד החם ביותר. מושלמת לצלי, עוגות פירות, לחם וכן הלאה.</p>
 <p>גוף חימום תחתון בלבד: פונקציה זו מושלמת למזונות שמחייבים טמפרטורה בסיסית נוספת ללא השחמה, לדוגמה, מאפים, פיצה. מתאימה גם לבישול איטי של נזידים ותבשילים.</p>	 <p>מעגלי: השילוב של מאוורר ושל אלמנט מעגלי יוצר שיטת בישול באוויר חם. מעניק יתרונות רבים, כולל ללא קדם-חימום אם זמן הבישול ארוך מ-20 דקות, ללא העברה של טעמים בעת בישול של מזונות שונים בו-בזמן, פחות חשמל וזמני בישול קצרים יותר. מתאים לכל סוגי המזון.</p>
 <p>חסכונית: השילוב של גריל, מאוורר ואלמנט תחתון מתאים במיוחד לבישול כמויות קטנות של מזון.</p>	 <p>אלמנט גריל: שימוש בגריל מעניק תוצאות מצוינות בעת בישול בשר במנות בינוניות או קטנות, במיוחד בשילוב עם שיפוד (אם אפשר). מושלם גם לבישול נקניקות ובייקון.</p>
 <p>מאוורר עם אלמנט גריל: המאוורר מפחית את החום העז של הגריל, מעניק שיטה מצוינת לצלייה של מזונות שונים, צלעות, סטייקים, נקניקיות וכן הלאה, ומעניק להם השחמה וחלוקה של החום, ללא ייבוש המזון. שתי הרמות העליונות מומלצות לשימוש והחלק התחתון של תנור יכול לשמש לשמירה על החום של פריטים בו-בזמן. מתקן מצוין בעת בישול של ארוחת בוקר צלויה. חצי גריל (חלק אמצעי בלבד) מושלם לכמויות קטנות של מזון.</p>	 <p>מעגלי עם אלמנטים עליון ותחתון: השימוש במאוורר עם שני האלמנטים מאפשר לבשל מזון מהר יותר ובאופן יעיל יותר, מושלם לפיסות גדולות שמחייבות בישול יסודי. מעניק תוצאות דומות לשימוש בשיפוד, מסחרר את החום סביב המזון, במקום להזיז את המזון עצמו, מה שמאפשר בישול של מזון בכל גודל ובכל צורה.</p>
 <p>דלת פנימית מזכוכית לחלוטין: דלת פנימית מזכוכית לחלוטין, משטח שטוח אחד שקל לשמור על ניקיונו.</p>	 <p>דלת הזכוכית הפנימית: ניתנת להסרה במספר תנועות מהירות לניקוי.</p>
 <p>תאורת צד: שתי תאורות בצדדים מנוגדים משפרות את הראות בתוך התנור.</p>	 <p>קדם-חימום מהיר: ניתן להשתמש בפונקציה לקדם-חימום מהיר להגעה לטמפרטורה שנבחרה תוך מספר דקות בלבד.</p>
 <p>לתא התנור 5 רמות בישול שונות.</p>	 <p>בקרה אלקטרונית: מאפשרת לשמור על הטמפרטורה הדבר מאפשר לבשל C.בתוך התנור בדיוק של 2-3° מזון שרגיש מאוד לשינויים בטמפרטורה, כגון עוגות, סופלה, פודינג.</p>
 <p>ניקוי באדים: פונקציית ניקוי פשוטה באמצעות קיטור לשחרור משקעים בתא התנור.</p>	 <p>הקיבולת מציינת את החלל השימושי בתא התנור בליטרים.</p>
 <p>...</p>	