

SF6301TN



Κατηγορία	60cm
Οικογένεια προϊόντων	Φούρνος
Παροχή ενέργειας	Ηλεκτρική
Πηγή θερμότητας	PEYMA
Cooking method	Αερόθερμος
Σύστημα καθαρισμού	VaporClean
Κωδικός EAN	8017709329297



ΑΙΣΘΗΤΙΚΗ

Αισθητική	Classic	Serigraphy type	Σύμβολα
Χρώμα	Μαύρο ματ	Πόρτα	2 οριζόντιες λωρίδες
Φινίρισμα	Ματ	Λαβή	Classic
Design	Flat	Χρώμα λαβής	Μαύρο
Υλικό	Ανοξείδωτο ατσάλι	Λογότυπος	Μεταξοτυπία
Τύπος γυαλιού	Eclipse	Χειριστήρια	Classic
Χρώμα σειρογραφίας	Ασημί	Χρώμα χειριστηρίων	Μαύρο

ΧΕΙΡΙΣΜΟΣ



Τύπος οθόνης	CompactScreen	Τρόπος χειρισμού	Περιστροφικά χειριστήρια
Τύπος οθόνης	LCD	Αριθμός χειριστηρίων	2

ΠΡΟΓΡΑΜΜΑΤΑ / ΛΕΙΤΟΥΡΓΙΕΣ

Αριθμός λειτουργιών μαγειρέματος	10
---	----

Μαγειρικές λειτουργίες

Πάνω + κάτω αντίσταση	Πάνω + κάτω αντίσταση & αέρας	Πίσω αντίσταση & αέρας
Turbo	Eco	Μεγάλο γκριλ
Μεγάλο γκριλ & αέρας	Κάτω αντίσταση	Πίσω + κάτω αντίσταση & αέρας
Pizza		

Άλλες λειτουργίες

Απόψυξη βάσει χρόνου	Φούσκωμα ζύμης	Sabbath
----------------------	----------------	---------

Λειτουργίες καθαρισμού

VaporClean

ΕΠΙΛΟΓΕΣ



Επιλογές ρύθμισης χρόνου	Καθυστέρηση έναρξης και αυτόματη λήξη μαγειρέματος	Άλλες επιλογές	Keep warm
Υπενθύμιση	Ναι	Ταχεία προθέρμανση	Ναι
Χρονοδιακόπτης	1		

ΤΕΧΝΙΚΑ ΧΑΡΑΚΤΗΡΙΣΤΙΚΑ



Capacity (Lt)	72 l	Ισχύς πίσω κυκλικής αντίστασης	2000 W
Κοιλότητα	Sares	Απενεργοποίηση αντιστάσεων & αέρα με το άνοιγμα της πόρτας	Ναι
Ελάχιστη θερμοκρασία	30 °C	Τύπος ανοίγματος πόρτας	Προς τα κάτω
Μέγιστη θερμοκρασία	280 °C	Πόρτα	Πόρτα ασφαλείας
Αριθμός οδηγών	5	Αφαιρούμενη πόρτα	Ναι
Αρ. ανεμιστήρων	1	Κρυστάλλινο εσωτερικό πόρτας	Ναι
Αριθμός λαμπτήρων	1	Αφαιρούμενο εσωτερικό πόρτας	Ναι
Τύπος λαμπτήρων	Αλογόνου	Κρύσταλλα πόρτας	3
Λαμπτήρας που μπορεί να αντικατασταθεί από το χρήστη	Ναι	Σύστημα ψύξης	Εφαπτόμενο
Ισχύς λαμπτήρα	40 W	Cooling duct	Single
Ενεργοποίηση φωτισμού με το άνοιγμα της πόρτας	Ναι	Ωφέλιμες διαστάσεις χώρου κοιλότητας (ΥxΠxB)	360x460x425 mm
Ισχύς κάτω αντίστασης	1200 W	Έλεγχος θερμοκρασίας	Ηλεκτρονικός
Ισχύς γκριλ	1800 W	Υλικό κοιλότητας	Σμάλτο Ever Clean

ΣΗΜΑΝΣΗ ΑΠΟΔΟΣΗΣ / ΕΝΕΡΓΕΙΑΣ



Ενεργειακή Απόδοση	A+
Καθαρή χωρητικότητα	70 λίτρα
Κατανάλωση ενέργειας ανά κύκλο με στατικό μαγείρεμα	1,13 kWh
Κατανάλωση ενέργειας σε συμβατικό τρόπο λειτουργίας	4,07 MJ

Κατανάλωση ενέργειας με στατικό μαγείρεμα και αέρα	2,45 MJ
Κατανάλωση ενέργειας ανά κύκλο με στατικό μαγείρεμα και αέρα	0,68 kWh
Αριθμός κοιλοτήτων	1
Δείκτης ενεργειακής απόδοσης	81 %

ΠΕΡΙΛΑΜΒΑΝΟΜΕΝΑ ΑΞΕΣΟΥΑΡ

Ράφι με προστασία πίσω	1	Εμαγιέ ταψί, βάθους 40mm	1
-------------------------------	---	---------------------------------	---

ΗΛΕΚΤΡΙΚΗ ΣΥΝΔΕΣΗ

Τάση	220-240 V	Ονομαστική ισχύς	3000 W
Φις	Όχι	Συχνότητα (Hz)	50/60 Hz
Ένταση ρεύματος	13 A	Μήκος καλωδίου τροφοδοσίας	150 cm

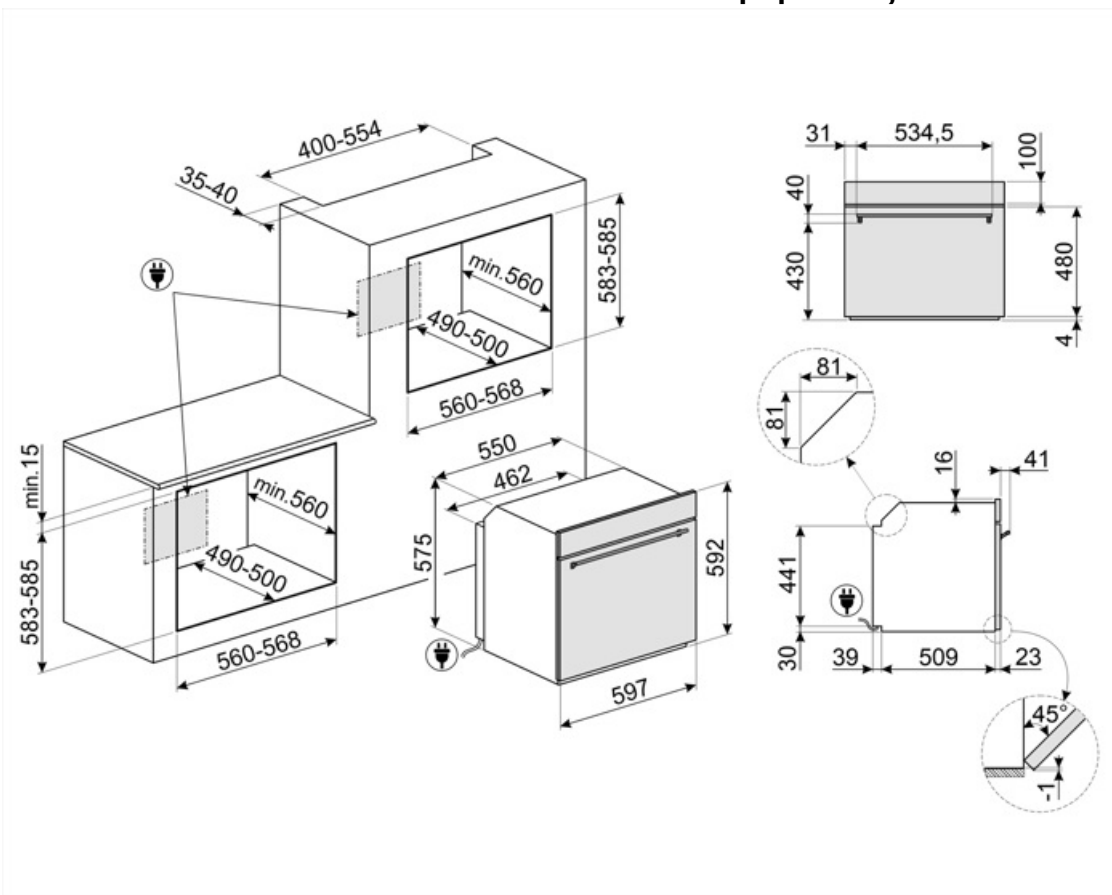

Compatible Accessories



BN620-1

Εμαγιέ ταψί κατάλληλο για φούρνους 45cm και 60cm. Βάθος 20 mm. Ιδανικό για μεγάλη γκάμα αλμυρών και γλυκών.

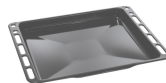

BN640

Εμαγιέ ταψί κατάλληλο για φούρνους 45cm και 60cm. Βάθος 40 mm. Ιδανικό για το μαγείρεμα και το ψήσιμο κρέατος και ψαριού σε σάλτσες. Ιδανικό επίσης για πειραματισμούς με πιο ελαφριά και τραγανά συνοδευτικά



GTP

Μερικώς εξαγόμενοι τηλεσκοπικοί οδηγοί (1 επίπεδο), κατάλληλοι για παραδοσιακούς φούρνους. Κατασκευασμένα από ανοξείδωτο ατσάλι, εγγυώνται σταθερότητα και διευκολύνουν την ομαλή εξαγωγή των ταψιών.



GTT

Πλήρως εξαγόμενοι τηλεσκοπικοί οδηγοί (1 επίπεδο), κατάλληλοι για παραδοσιακούς φούρνους. Κατασκευασμένοι από ανοξείδωτο ατσάλι, εγγυώνται σταθερότητα και διευκολύνουν την ομαλή εξαγωγή των ταψιών.



PALPZ

Φτυάρι πίτσας με αναδιπλούμενη χειρολαβή πλάτος: 315mm μήκος: 325mm



PR3845X













Ανοξείδωτο ατσάλι χωρίς δακτυλιές. Κάλυμμα επιπλού για την τοποθέτηση περισσότερων φούρνων σε στήλη.





















STONE2

Ορθογώνια πέτρα πίτσας χωρίς λαβές, κατάλληλη για φούρνους πλάτους 45 και 60 εκατοστών. Διαστάσεις W42 x H1,8 x D37,5cm. Ιδανικός για το μαγείρεμα πίτσας με τα ίδια αποτελέσματα με έναν κλασσικό ξυλόφουρνο. Μπορεί επίσης να χρησιμοποιηθεί για το ψήσιμο ψωμιού, ψωμιού φοκάτσια και άλλων συνταγών, όπως οι πίτες, φλαν ή μπισκότα

Symbols glossary

-  A+: Η κατηγορία ενεργειακής απόδοσης A+ συμβάλλει στην εξοικονόμηση ενέργειας έως και 10% σε σύγκριση με την κατηγορία A. Η μέγιστη απόδοση με ελάχιστη κατανάλωση είναι εγγυημένη.
-  Απόψυξη με το χρόνο: με αυτή τη λειτουργία ο χρόνος απόψυξης των τροφίμων καθορίζεται αυτόματα.
-  Ηλεκτρική
-  Σύστημα ψύξης αέρα: για την εξασφάλιση ασφαλών επιφανειακών θερμοκρασιών.
-  Πόρτες με τριπλά τζάμια: Αριθμός τζαμιών πόρτας.
-  Σμάλτο Ever Clean: εφαρμόζεται ηλεκτροστατικά, από άκρη σε άκρη για την αποφυγή ρωγμών με την πάροδο του χρόνου. Είναι ένα ιδιαίτερο πυρολυτικό σμάλτο, ανθεκτικό στα οξέα, το οποίο, εκτός από ευχάριστα φωτεινό, προάγει τον καλύτερο καθαρισμό των τοιχωμάτων του φούρνου, χάρη στη μη πορώδη επιφάνεια. Ψήνεται σε θερμοκρασία άνω των 850°C και πολυμερίζεται αργά σε επιστημονικά καθορισμένο ρυθμό για να εξασφαλίσει ομοιόμορφο βάθος και αντοχή. Το σμάλτο Ever Clean δημιουργεί ένα άψογο φινίρισμα τόσο στο εσωτερικό του φούρνου όσο και στα ταψιά, κάνοντας τις επιφάνειες του φούρνου απίστευτα εύκολες στον καθαρισμό. Διατηρείται με την πάροδο του χρόνου καθώς μειώνει την πρόσφυση του λίπους κατά το μαγείρεμα.
-  Ανοξειδωτο ατσάλι που δεν αφήνει δαχτυλιές: Το ανθεκτικό στα δακτυλικά αποτυπώματα ανοξειδωτο ατσάλι το διατηρεί σαν καινούργιο.
-  Πάνω και κάτω αντίσταση με αέρα: Έντονη και ομοιογενής παραδοσιακή μαγειρική, κατάλληλη και για σύνθετες συνταγές. Ο ανεμιστήρας είναι ενεργός και η θερμότητα έρχεται από κάτω και από πάνω ταυτόχρονα. Έτσι εξασφαλίζει ταχύτερο και πιο ομοιογενές αποτέλεσμα, διατηρώντας τα αρώματα και την υγρασία στο εσωτερικό. Ιδανικό για ζυμαρικά φούρνου, μπισκότα, ψητά και πίτες.
-  Στατικό μαγείρεμα: Παραδοσιακή μαγειρική λειτουργία κατάλληλη για την προετοιμασία ενός φαγητού τη φορά. Ο ανεμιστήρας δεν είναι ενεργός και η θερμότητα έρχεται από κάτω και από πάνω ταυτόχρονα. Το στατικό μαγείρεμα είναι πιο αργό και ντελικάτο, ιδανικό για καλά μαγειρεμένα και στεγνά φαγητά ακόμα και στο εσωτερικό τους. Ιδανικό για το μαγείρεμα όλων των ειδών ψητών, λιπαρών κρέατων, ψωμιού, γεμιστών κέικ.
-  Κάτω αντίσταση: η θερμότητα προέρχεται μόνο από το κάτω μέρος της κοιλότητας. Ο ανεμιστήρας δεν είναι ενεργός. Ιδανικό για γλυκές και αλμυρές πίτες και pizza. Σχεδιασμένο για να ολοκληρώσει το μαγείρεμα και να κάνει το φαγητό πιο τραγανό. Αυτό το σύμβολο στους φούρνους αερίου υποδεικνύει τον φλόγιστο αερίου.
-  Πίσω και κάτω αντίσταση με αέρα: Η προσθήκη της κάτω αντίστασης προσθέτει επιπλέον θερμότητα στη βάση για τα τρόφιμα που απαιτεί επιπλέον μαγείρεμα.
-  Κυκλική αντίσταση με αέρα: Ο συνδυασμός του αέρα με την πίσω κυκλική αντίσταση δίνει μια μέθοδο μαγειρέματος ζεστού αέρα. Αυτό παρέχει πολλά οφέλη, συμπεριλαμβανομένης της μη προθέρμανσης, εάν ο χρόνος μαγειρέματος υπερβαίνει τα 20 λεπτά, χωρίς μεταφορά γεύσης κατά το μαγείρεμα διαφορετικών τροφίμων ταυτόχρονα, λιγότερη κατανάλωση ενέργειας και μικρότερους χρόνους μαγειρέματος. Καλό για όλα τα είδη φαγητού.

-  **ECO:** μαγείρεμα χαμηλής κατανάλωσης ενέργειας. Αυτή η λειτουργία είναι κατάλληλη για μαγείρεμα σε ένα μόνο ράφι με χαμηλή κατανάλωση ενέργειας. Συνιστάται για όλα τα είδη τροφίμων εκτός από αυτά που μπορούν να παράγουν πολλή υγρασία (για παράδειγμα λαχανικά). Για να επιτευχθεί η μέγιστη εξοικονόμηση ενέργειας και να μειωθεί ο χρόνος, συνιστάται να τοποθετείτε το φαγητό στο φούρνο χωρίς προθέρμανση.
-  **Γκριλ με αέρα:** έντονη θερμότητα προέρχεται μόνο από την πάνω διπλή αντίσταση ενώ ο ανεμιστήρας είναι ενεργός. Επιτρέπει το βέλτιστο ψήσιμο των πιο χοντρών κομματιών κρέατος.
-  **Turbo:** Η χρήση του αέρα με την πίσω αλλά και την πάνω και κάτω αντίσταση επιτρέπει το γρήγορο μαγείρεμα, ακόμα και σε πολλά ράφια χωρίς να αναμειγνύονται τα αρώματα. Ιδανικό για μεγάλες ποσότητες ή φαγητά που απαιτούν έντονο μαγείρεμα.
-  **Το τζάμι της εσωτερικής πόρτας:** μπορεί να αφαιρεθεί με μερικές γρήγορες κινήσεις για τον καθαρισμό.
-  **Ασύμμετρος φωτισμός:** Δύο αντίθετα τοποθετημένα πλευρικά φώτα σε διαφορετικό ύψος, αυξάνουν την ορατότητα στο εσωτερικό του φούρνου.
-  **Ταχεία προθέρμανση:** Η λειτουργία ταχείας προθέρμανσης μπορεί να χρησιμοποιηθεί για την επίτευξη της επιλεγμένης θερμοκρασίας μέσα σε λίγα λεπτά.
-  **Η κοιλότητα του φούρνου έχει 5 διαφορετικά επίπεδα μαγειρέματος.**
-  **Vapor Clean:** μια απλή λειτουργία καθαρισμού με ατμό που μαλακώνει τις επικαθίσεις στην κοιλότητα του φούρνου.
-  **Η χωρητικότητα δηλώνει την ποσότητα του χρησιμοποιήσιμου χώρου στην κοιλότητα του φούρνου σε λίτρα.**
-  **Γκριλ:** Πολύ έντονη θερμότητα προέρχεται μόνο από πάνω, από την διπλή αντίσταση. Ο ανεμιστήρας δεν είναι ενεργός. Παρέχει εξαιρετικά αποτελέσματα ψησίματος και γκρατινιρίσματος. Χρησιμοποιούμενο στο τέλος του μαγειρέματος, δίνει ένα ομοιόμορφο ρόδισμα στα πιάτα.
-  **Λειτουργία πίτσας:** Η ταυτόχρονη λειτουργία τριών στοιχείων εξασφαλίζει τη βέλτιστη δυνατότητα μαγειρέματος όταν χρησιμοποιείται με την πέτρα πίτσας Smeg.
-  **Πλήρως γυάλινο εσωτερικό πόρτα:** Το εσωτερικό της πόρτας αποτελείται από μια ενιαία επίπεδη γυάλινη επιφάνεια που είναι εύκολη στον καθαρισμό.
-  **KEEP WARM.** Λειτουργία που κρατά ζεστό το φαγητό μετά το πέρας του μαγειρέματος
-  **Ο αέρας στους 40°C** παρέχει το ιδανικό περιβάλλον για να παρέχει μείγματα ζύμης τύπου μαγιάς. Απλά επιλέξτε τη λειτουργία και τοποθετήστε τη ζύμη στην κοιλότητα για την κατανομή
-  **Σάββατο:** Αυτή η λειτουργία σας επιτρέπει να μαγειρεύετε φαγητό κατά τη διάρκεια του Σαββάτου, της γιορτής της ανάπαυσης στην Εβραϊκή θρησκεία, σεβόμενοι τις αρχές. Ο φούρνος λειτουργεί
-  **Ηλεκτρονικός έλεγχος:** Σας επιτρέπει να διατηρείτε τη θερμοκρασία στο εσωτερικό του φούρνου με ακρίβεια 2-3 ° C. Αυτό επιτρέπει να μαγειρεύετε γεύματα που είναι πολύ ευαίσθητα στις αλλαγές θερμοκρασίας, όπως κέικ, σουφλέ, πουτίγκες.
-  **Η χωρητικότητα δηλώνει την ποσότητα του χρησιμοποιήσιμου χώρου στην κοιλότητα του φούρνου σε λίτρα.**
-  **Με ένα απλό και διαισθητικό μενού, η οθόνη COMPACT παρέχει μια ευχάριστη εμπειρία χρήσης, χάρη στην αλληλεπίδραση με τα περιστρεφόμενα χειριστήρια.**