

# SF6301TVX



Kategoria	60cm
Tuoteperhe	Uuni
Teho	Sähköinen
Lämpöelementti	Elektroninen
Valmistusmenetelmä	Kiertoilmauuni
Puhdistusjärjestelmä	Höyrypuhdistus
EAN-koodi	8017709282141



## Estetiikka

Estetiikka	Classic	Painatustyyppi	Symbolit
Väri	Ruostumaton teräs	Ovi	2 vaakasuuntaista paneelia
Pinnan viimeistely	Sormenjälkiä hylkivä	Kahva	Classic
Design	Litteä	Kahvan väri	Ruostumaton teräs
Materiaali	Ruostumaton teräs	Logo	Kohokuvioitu
Ruostumattoman teräksen tyyppi	Harjattu	Säätimet	Classic
Lasin tyyppi	Eclipse	Säätimien väri	Ruostumaton teräs
Väripainatus	Musta		

## Säätimet













Näytön nimi	CompactScreen	Säätimien asetus	Säätimet
Näyttöteknologia	LCD	Säätimien lukumäärä	2



## Ohjelmat/toiminnot

Keitto-ohjelmien lukumäärä	10
----------------------------	----

## Perintieset paistotoiminnot

 Staattinen	 Puhallinavusteinen	 Puhallin
 Turbo	 Eco	 Suuri grilli
 Grilli tuulettimella (suuri)	 Runko	 Alapuhallin
 Pizza		

## Muut toiminnot

 Ajastettu sulatus	 Kohotus	 Pyhäasetus
--	---	--

## Puhdistustoiminnot

 Vapor Clean
--

## Vaihtoehdot



<b>Ajastimen vaihtoehdot</b>	Ajastettu aloitus ja keitto-ohjelman automaattinen pysäytys	<b>Muut vaihtoehdot</b>	Lämpimänäpitämistoiminto
<b>Minuuttiajastin</b>	Kyllä	<b>Nopea esilämmitys</b>	Kyllä

## Tekniset ominaisuudet



<b>Vähimmäislämpötila</b>	30 °C	<b>Oven avauksen tyyppi</b>	Normaali avaus
<b>Enimmäislämpötila</b>	280 °C	<b>Luukku</b>	Jäähdytettävä luukku
<b>Hyllyjen määrä</b>	5	<b>Irrotettava luukku</b>	Kyllä
<b>Valojen määrä</b>	1	<b>Täysin lasinen sisäovi</b>	Kyllä
<b>Valon tyyppi</b>	Halogeeni	<b>Irrotettava sisäluukku</b>	Kyllä
<b>Valo</b>	Kyllä	<b>Luukun lasien määrä</b>	3
<b>Valon tehokkuus</b>	40 W	<b>Jäähdytysjärjestelmä</b>	Tangentiaalinen
<b>Valo kun ovi on auki</b>	Kyllä	<b>Jäähdytyskanava</b>	Yksi
<b>Alalämmön elementin teho</b>	1200 W	<b>Uunin nettosisämitat (k x l x s)</b>	360x460x425 mm
<b>Grilli-vastus - tehokkuus</b>	1800 W	<b>Lämpötilan säädin</b>	Elektroninen
<b>Pyöreä lämmityselementti - tehokkuus</b>	2000 W	<b>Uunin sisämateriaali</b>	Ever Clean -emali
<b>Lämmitys keskeytetään kun ovi avataan</b>	Kyllä		

## Suorituskyky/energiamerkintä



<b>Energialuokka</b>	A+	<b>Energiankulutus kiertoilmatilassa</b>	2.45 MJ
<b>Uunin nettotilavuus</b>	70 l	<b>Energiankulutus per ohjelma, kiertoilma</b>	0.68 kWh
<b>Energiankulutus per ohjelma, kiertoilma</b>	1.13 kWh	<b>Uunien määrä</b>	1
<b>Energiankulutus tavallisessa tilassa</b>	4.07 MJ	<b>Energiatехokkuusindeksi (EEI)</b>	81 %

## Vakiovarusteet

<b>Ritilä, takapysäytys</b>	1	<b>Paikka uunipellille</b>	1
<b>Emaloitu syvä uunipelti (40 mm)</b>	1		

## Sähköliitännät

<b>Virta</b>	220-240 V	<b>Virta (Hz)</b>	50/60 Hz
<b>Virta</b>	13 A	<b>Johdon pituus</b>	150 cm
<b>Sähköliitännätäteho (W)</b>	3000 W		

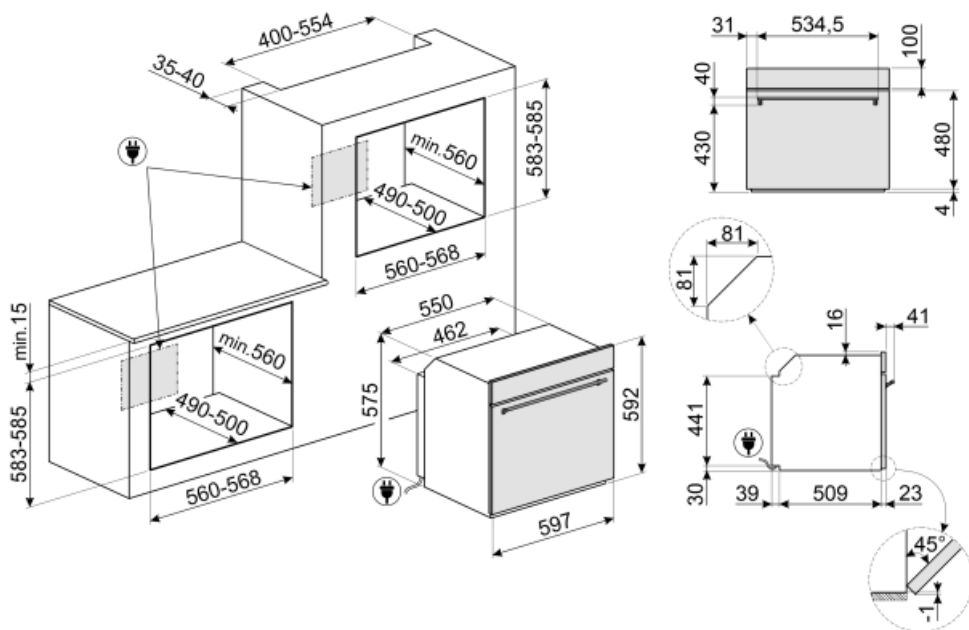

## Not included accessories

### GTP



\*\*Osittain ulosvedettävät teleskooppikiskot (1 taso)\*\* Ulosveto<: 300 mm Materiaali: Kiillotettu ruostumaton teräs AISI 430

### PRTX



Tulenkestävä pizzakivi, jossa kahvat. S=35 cm Ei sovellu mikroaaltouuneille. Soveltuu kaasu-uuneille, asetetaan ritilälle.

### PALPZ



Pizzalapio, jossa taitettava kahva leveys: 315 mm pituus: 325 mm

### BN640



Emaloitu pelti, 40mm syvä

### PR3845X



Ruostumaton teräs, johon ei jää sormenjälkiä. Huonekalusuojus usean uunin torniasennusta varten

### BN620-1















Emaloitu pelti, 20 mm syvä

















### GTT



\*\*Kokonaan ulosvedettävät teleskooppikiskot (1 taso)\*\* Ulosveto: 433 mm Materiaali: Kiillotettu ruostumaton teräs AISI 430

## Symbols glossary (TT)

-  A+: Energiatehokkuusluokka A+ auttaa säästämään jopa 10 % energiaa luokkaan A verrattuna. Taatusti maksimaalinen suorituskyky minimaalisella kulutuksella.
-  Aikaperusteinen sulatus: Manuaalinen sulatustoiminto. Toiminto lakkaa asetetun keston päätyttyä.
-  Sähkö
-  Puhallinvusteinen: Voimakas ja tasainen perinteinen kypsennys, soveltuu monimutkaisillekin resepteille. Puhallin on aktiivinen, ja lämpö tulee samanaikaisesti alhaalta ja ylhäältä. Tuuletettu kypsennys takaa nopeamman ja tasaisemman tuloksen, jolloin ruoan tuoksut tulevat ulos ja kosteus jää sisälle. Ihanteellinen uunipastan, keksien, paistien ja hedelmätorttujen paistoon.
-  Alusta: lämpöä tulee vain tilan alaosasta. Puhallin ei ole päällä. Ihanteellinen makeille ja suolaisille piirakoille, hedelmätortuille ja pizzoille. Suunniteltu täydentämään ja kypsennys ja tekemään ruoasta rapeampaa Tämä kaasuuunien symboli osoittaa kaasupoltinta.
-  Kiertoilma: täydellinen toiminto kaikenlaisten ruokien kypsennykseen varoen. Lämpö tulee uunin takaosasta, ja se jaetaan nopeasti ja tasaisesti. Puhallin on päällä. Se on lisäksi ihanteellinen monilla eri tasoilla kypsennyksiä varten ilman, että hajut ja maut sekoittuvat.
-  Ilmajäähdytysjärjestelmä: pinnan turvallisten lämpötilojen takaamiseksi.
-  Kolminkertaiset lasiovet: Lasiovien lukumäärä.
-  Ever Clean -emali: Ever Clean -emali laitetaan sähköstaattisesti kulmasta kulmaan ja reunasta reunaan, ja sillä estetään halkeamat tai säröt ajan kuluessa. Se on erityinen pyrolyyttimen emali, joka kestää happoja. Lisäksi se on miellyttävän kirkas ja edesauttaa uunin seinämien puhtautta vähäisen huokoisuutensa ansiosta. Se paistetaan yli 850 °C:ssa ja polymerisoidaan hitaasti tieteellisesti määritetyllä nopeudella tasaisen syvyyden ja lujuuden takaamiseksi. Ever Clean -emali luo virheettömän pinnoitteen sekä uunin sisäpuolelle että pelteihin ja tekee uunin pintojen kunnossapidosta erittäin helppoa ajan kuluessa, sillä se vähentää kypsennyksen aikana syntyvän rasvan tarttumista
-  Staattinen: Perinteinen kypsennys, joka soveltuu yhden ruokalajin valmistukseen kerrallaan. Puhallin ei ole päällä, ja lämpö tulee samanaikaisesti alhaalta ja ylhäältä. Staattinen kypsennys on hitaampaa ja herkempää, ja se soveltuu ihanteellisesti, kun ruoan halutaan olevan kypsää ja kuivaa myös sisäpuolelta. Ihanteellinen kaiken tyyppisten paistien, rasvaisten lihojen, leivän ja täytettyjen kakkujen valmistukseen.
-  Kiertoilma alavastuksella: Alavastuksen lisääminen antaa lämmittää pohjaa enemmän ruoissa, jotka edellyttävät lisäkypsennystä.
-  ECO: alhaisen energiankulutuksen ruoanlaittotoiminto, joka soveltuu erityisesti kypsennykseen yksittäisellä tasolla ja alhaisella energiankulutuksella. Suositellaan kaikenlaiselle ruoalle, poikkeuksena ruoat, jotka voivat saada aikaan paljon kosteutta (esimerkiksi kasvikset). Maksimaalisen energiansäästön ja ajan vähentämisen aikaansaamiseksi suosituksena on laittaa ruoka uuniin ilman, että kypsennystilaa esilämmitettäisiin

-  **Grilli:** Erittäin voimakas lämpö, joka tulee ainoastaan ylhäältä kaksoislämmitysvastuksesta. Puhallin ei ole päällä. Tarjoaa erinomaiset grillaus- ja gratinointitulokset. Kypsennyksen lopussa käytettynä tarjoaa yhtenäisen ruskistuksen ruoille.
-  **Pizzatoiminto:** Erityinen toiminto pizzan paistamiseksi pannussa. Toiminnolla paistetaan pizza, joka on pehmeä sisältä ja rapea ulkopuolelta ja jonka täyte on täydellisesti kypsennetty, ei kuiva eikä palanut.
-  **Täyslasinen sisäluukku:** Täyslasinen sisäluukku, yksittäinen sileä pinta, joka on helppo pitää puhtaana.
-  **KEEP\_WARM\_72dpi**
-  **40 °C:n ilma** tarjoaa täydellisen ympäristön hiivataikainoiden nostatukseen. Riittää, että valitset toiminnon ja asetat taikinan sisälle määräksi ajaksi.
-  **SAPATTI:** tämän toiminnon avulla voit valmistaa ruokaa ottaen huomioon juutalaisten lepopäiväsäännöt.
-  **Elektroninen ohjaus:** Jotta uunin sisäinen lämpötila pysyisi välillä 2–3 °C. Näin voidaan kypsentää ruokaa, joka on erittäin herkkää lämpötilan vaihteluille, kuten kakut, kohokkaat ja vanukkaat.
-  **Hörypuhdistus:** yksinkertainen puhdistustoiminto, jossa uunin kerrostumat poistetaan höyryllä.
-  ...
-  **Puhallin ja grilli:** Erittäin voimakas lämpö, joka tulee ainoastaan ylhäältä kaksoislämmitysvastuksesta. Puhallin on päällä. Mahdollistaa paksuimpien lihojen optimaalisen grillauksen. Ihanteellinen suurille lihapaloille.
-  **Turbo:** lämpö tulee 3 suunnasta: uunin ylä- ja alapuolelta ja takaa. Puhallin on päällä. Se mahdollistaa nopean kypsennyksen jopa eri tasoilla ilman, että aromit sekoittuvat. Ihanteellinen suurille ruokamäärille, jotka edellyttävät voimakasta kypsennystä.
-  **Sisäluukun lasi:** voidaan poistaa muutamalla helpolla liikkeellä puhdistusta varten.
-  **Sivuvälöt:** Kaksi vastakkaista sivuvaloa lisäävät näkyvyyttä uunin sisällä.
-  **Nopea esilämmitys:** kypsennystä edeltää esilämmitysvaihe, jonka aikana kypsennysosasto kykenee saavuttamaan asetetun lämpötilan. Tämä vaihtoehto vähentää aikaa 50 %.
-  **Uunissa on 5 eri kypsennystasoa.**
-  **Kalteva grilli:** kalteva grilli voidaan irrottaa helposti vastuksen liikuttamiseksi ja laitteen katon puhdistamiseksi yhdessä helppossa vaiheessa.
-  **Tilavuus kertoo,** minkä verran uunissa on käytettävänä tilaa litroissa.