

# SF6381X



|                    |                |
|--------------------|----------------|
| Kategoria          | 60cm           |
| Tuoteperhe         | Uuni           |
| Teho               | Sähköinen      |
| Lämpöelementti     | Elektroninen   |
| Valmistusmenetelmä | Kiertoilmauuni |
| EAN-koodi          | 8017709195762  |



## Estetiikka

|                                |                      |                |                            |
|--------------------------------|----------------------|----------------|----------------------------|
| Estetiikka                     | Classic              | Painatustyyppi | Symbolit                   |
| Väri                           | Ruostumaton teräs    | Ovi            | 2 vaakasuuntaista paneelia |
| Pinnan viimeistely             | Sormenjälkiä hylkivä | Kahva          | Classic                    |
| Design                         | Litteä               | Kahvan väri    | Ruostumaton teräs          |
| Materiaali                     | Ruostumaton teräs    | Logo           | Kohokuvioitu               |
| Ruostumattoman teräksen tyyppi | Harjattu             | Säätimet       | Classic                    |
| Lasin tyyppi                   | Eclipse              | Säätimien väri | Ruostumaton teräs          |
| Väripainatus                   | Musta                |                |                            |

## Säätimet

|                  |          |                     |   |
|------------------|----------|---------------------|---|
| Säätimien asetus | Säätimet | Säätimien lukumäärä | 3 |
|------------------|----------|---------------------|---|

## Ohjelmat/toiminnot

|                             |   |
|-----------------------------|---|
| Keitto-ohjelmien lukumäärä  | 6 |
| Perintieset paistotoiminnot |   |

|              |                              |          |
|--------------|------------------------------|----------|
| Staattinen   | Puhallinvusteinen            | Eco      |
| Suuri grilli | Grilli tuulettimella (suuri) | Tuuletin |

## Vaihtoehdot

|                       |   |                 |       |
|-----------------------|---|-----------------|-------|
| Ajastimen vaihtoehdot | Automaattinen sammutus kypsennysohjelman päätteeksi | Minuuttiajastin | Kyllä |
|-----------------------|---|-----------------|-------|

## Tekniset ominaisuudet



|                           |           |                                  |                      |
|---------------------------|-----------|----------------------------------|----------------------|
| Vähimmäislämpötila        | 50 °C     | Luukku                           | Jäähdytettävä luukku |
| Enimmäislämpötila         | 250 °C    | Irrotettava luukku               | Kyllä                |
| Hyllyjen määrä            | 5         | Täysin lasinen sisäovi           | Kyllä                |
| Valojen määrä             | 1         | Irrotettava sisäluukku           | Kyllä                |
| Valon tyyppi              | Halogeeni | Luukun lasien määrä              | 3                    |
| Valon tehokkuus           | 40 W      | Jäähdytysjärjestelmä             | Tangentiaalinen      |
| Alalämmön elementin teho  | 1200 W    | Jäähdytyskanava                  | Yksi                 |
| Ylälämpö - teho           | 1000 W    | Uunin nettosisämitat (k x l x s) | 360x460x425 mm       |
| Grilli-vastus - tehokkuus | 1700 W    | Lämpötilan säädin                | Sähkömekaaninen      |
| Suuri grilli - teho       | 2700 W    | Uunin sisämateriaali             | Ever Clean -emali    |

## Suorituskyky/energiamerkintä



|   |          |   |          |
|---|----------|---|----------|
| Energialuokka                           | A        | Energiankulutus kiertoilmatilassa       | 2.88 MJ  |
| Uunin nettotilavuus                     | 70 l     | Energiankulutus per ohjelma, kiertoilma | 0.80 kWh |
| Energiankulutus per ohjelma, kiertoilma | 1.15 kWh | Uunien määrä                            | 1        |
| Energiankulutus tavallisessa tilassa    | 4.14 MJ  | Energiatehokkuusindeksi (EEI)           | 95,2 %   |

## Vakiovarusteet

|                      |   |                                 |   |
|----------------------|---|---------------------------------|---|
| Ritilä, takapysäytys | 1 | Emaloitu syvä uunipelti (40 mm) | 1 |
|----------------------|---|---------------------------------|---|

## Sähköliitännät

|                         |           |               |          |
|-------------------------|-----------|---------------|----------|
| Virta                   | 220-240 V | Virta (Hz)    | 50/60 Hz |
| Virta                   | 13 A      | Johdon pituus | 150 cm   |
| Sähköliitännätäteho (W) | 3000 W    |               |          |

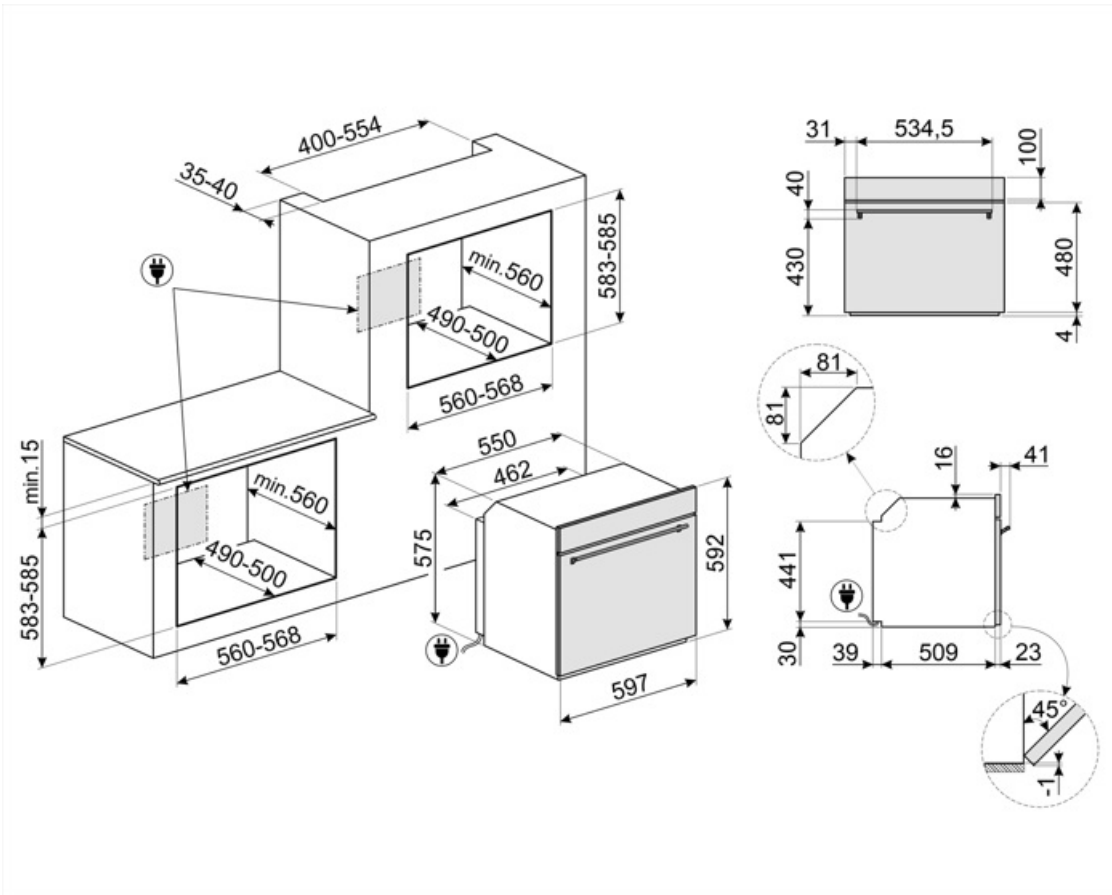

## Not included accessories

### GTP



\*\*Osittain ulosvedettävät teleskooppikiskot (1 taso)\*\* Ulosveto<: 300 mm Materiaali: Kiillotettu ruostumaton teräs AISI 430

### PRTX



Tulenkestävä pizzakivi, jossa kahvat. S=35 cm Ei sovellu mikroaaltouuneille. Soveltuu kaasu-uuneille, asetetaan ritilälle.

### PALPZ



Pizzalapio, jossa taitettava kahva leveys: 315 mm pituus: 325 mm

### BN640



Emaloitu pelti, 40mm syvä

### PR3845X



Ruostumaton teräs, johon ei jää sormenjälkiä. Huonekalusuoja usean uunin torniasennusta varten

### BN620-1



















Emaloitu pelti, 20 mm syvä

### GTT



\*\*Kokonaan ulosvedettävät teleskooppikiskot (1 taso)\*\* Ulosveto: 433 mm Materiaali: Kiillotettu ruostumaton teräs AISI 430

## Symbols glossary (TT)

|  |  |
|--|--|
|  <p>A: Product drying performance, measured from A+++ to D / G depending on the product family</p>   |  <p>Ilmajäähdytysjärjestelmä: pinnan turvallisten lämpötilojen takaamiseksi.</p>  |
|  <p>Kolminkertaiset lasiovet: Lasiovien lukumäärä.</p>   |  <p>Sähkö</p>   |
|  <p>Ever Clean -emali: Ever Clean -emali laitetaan sähköstaattisesti kulmasta kulmaan ja reunasta reunaan, ja sillä estetään halkeamat tai säröt ajan kuluessa. Se on erityinen pyrolyyttimen emali, joka kestää happoja. Lisäksi se on miellyttävän kirkas ja edesauttaa uunin seinämien puhtautta vähäisen huokoisuutensa ansiosta. Se paistetaan yli 850 °C:ssa ja polymerisoidaan hitaasti tieteellisesti määritetyllä nopeudella tasaisen syvyyden ja lujuuden takaamiseksi. Ever Clean -emali luo virheettömän pinnon sekä uunin sisäpuolelle että pelteihin ja tekee uunin pintojen kunnossapidosta erittäin helppoa ajan kuluessa, sillä se vähentää kypsennyksen aikana syntyvän rasvan tarttumista</p> |  <p>Puhallinavusteinen alusta: puhaltimen ja alavastuksen yhdistelmä yksinään mahdollistaa pinnalta paistuneiden mutta sisältä raakojen ruokien kypsytämisen nopeammin. Tätä järjestelmää suositellaan sellaisten ruokien kypsennyksen viimeistelyyn, jotka ovat valmiiksi kypsiä pinnalta, mutta eivät kuitenkaan sisältä, jolloin ne edellyttävät hieman korkeampaa lämpöä. Ihanteellinen kaikentyyppisille ruoille.</p>                  |
|  <p>Puhallinavusteinen: Voimakas ja tasainen perinteinen kypsennys, soveltuu monimutkaisillekin resepteille. Puhallin on aktiivinen, ja lämpö tulee samanaikaisesti alhaalta ja ylhäältä. Tuuletettu kypsennys takaa nopeamman ja tasaisemman tuloksen, jolloin ruoan tuoksut tulevat ulos ja kosteus jää sisälle. Ihanteellinen uunipastan, keksien, paistien ja hedelmätorttujen paistoon.</p>   |  <p>Staattinen: Perinteinen kypsennys, joka soveltuu yhden ruokalajin valmistukseen kerrallaan. Puhallin ei ole päällä, ja lämpö tulee samanaikaisesti alhaalta ja ylhäältä. Staattinen kypsennys on hitaampaa ja herkempää, ja se soveltuu ihantellisesti, kun ruoan halutaan olevan kypsää ja kuivaa myös sisäpuolelta. Ihanteellinen kaiken tyyppisten paistien, rasvaisten lihojen, leivän ja täytettyjen kakkujen valmistukseen.</p> |
|  <p>ECO: alhaisen energiankulutuksen ruoanlaittotoiminto, joka soveltuu erityisesti kypsennykseen yksittäisellä tasolla ja alhaisella energiankulutuksella. Suositellaan kaikentyyppiselle ruoalle, poikkeuksena ruoat, jotka voivat saada aikaan paljon kosteutta (esimerkiksi kasvikset). Maksimaalisen energiansäästön ja ajan vähentämisen aikaansaamiseksi suosituksena on laittaa ruoka uuniin ilman, että kypsennystilaa esilämmitettäisiin</p>   |  <p>Grilli: Erittäin voimakas lämpö, joka tulee ainoastaan ylhäältä kaksoislämmitysvastuksesta. Puhallin ei ole päällä. Tarjoaa erinomaiset grillaus- ja gratinointitulokset. Kypsennyksen lopussa käytettynä tarjoaa yhtenäisen ruskistuksen ruoille.</p>  |
|  <p>Puhallin ja grilli: Erittäin voimakas lämpö, joka tulee ainoastaan ylhäältä kaksoislämmitysvastuksesta. Puhallin on päällä. Mahdollistaa paksuimpien lihojen optimaalisen grillauksen. Ihanteellinen suurille lihapaloille.</p>  |  <p>Täyslasinen sisäluukku: Täyslasinen sisäluukku, yksittäinen sileä pinta, joka on helppo pitää puhtaana.</p>   |
|  <p>Sisäluukun lasi: voidaan poistaa muutamalla helpolla liikkeellä puhdistusta varten.</p>  |  <p>Sivuvalot: Kaksi vastakkaista sivuvaloa lisäävät näkyvyyttä uunin sisällä.</p>  |
|  <p>Uunissa on 5 eri kypsennystasoa.</p>   |  <p>Tilavuus kertoo, minkä verran uunissa on käytettävänä tilaa litroissa.</p>  |