

SF6388XPZ



Kategoria	60 cm
Rodzina produktów	Piekarnik
Zasilanie	Elektryczne
Rodzaj piekarnika	Elektryczny
Metoda gotowania	Termoobieg
Piekarnik z funkcją pizza	Tak
Kod EAN	8017709276027



Linia wzornicza

Linia wzornicza	Classica	Kolor nadruku	Czarny
Kolor	Stal nierdzewna	Serigrafia	Symbole
Wykończenie	Powłoka odporna na powstawanie odcisków palców	Stylistyka drzwi	Z dwoma poziomymi liniami
Design	Płaski	Uchwyt	Classica
Materiał	Stal nierdzewna	Kolor uchwyty	Stal nierdzewna
Typ stali nierdzewnej	Szczotkowana	Logo	Tłoczone
Rodzaj szkła	Eclipse		









Sterowanie

Sterowanie	Pokręta	Pokręta	Classica
Liczba pokręteł	3	Kolor pokręteł	Efekt stali nierdzewnej

Programy / Funkcje

Liczba funkcji pieczenia	8
---------------------------------	---

Funkcje pieczenia

	Grzałka górna i dolna		Grzałka górna i dolna + obieg powietrza		Termoobieg
	ECO		Grill		Grill + obieg powietrza
	Grzałka dolna + obieg powietrza		Pizza		

Opcje

Ustawienia czasu	Automatyczne wyłączenie po zakończeniu gotowania	Timer	1
Minutnik	Tak		

Specyfikacja techniczna



Minimalna temperatura	50 °C	Automatyczne wyłączenie elementów grzejnych po otwarciu drzwi	Tak
Maksymalna temperatura	250 °C	Otwieranie drzwi	Standardowe
Liczba poziomów pieczenia	5	Rodzaj drzwi	Zimne drzwi
Rodzaj poziomów piekarnika	Prowadnice metalowe	Łatwy demontaż drzwi	Tak
Podwójny wentylator	1	W pełni przeszklona wewnętrzna powierzchnia drzwi	Tak
Liczba źródeł oświetlenia	1	Łatwy demontaż wewnętrznej szyby drzwi	Tak
Rodzaj oświetlenia	Halogenowe	Liczba szyb w drzwiach piekarnika	3
Możliwość wymiany źródła światła	Tak	Termostat bezpieczeństwa	Tak
Moc oświetlenia	40 W	System chłodzący	Statyczny
Oświetlenie przy otwartych drzwiach	Tak	Rodzaj chłodzenia	Podwójne
Moc dolnej grzałki	1200 W	Speed Reduction Cooling System	Tak
Moc górnej grzałki	1000 W	Wymiary netto wnętrza komory (hxwxd)	360x460x425 mm
Moc grzałki grilla	1700 W	Ustawienia temperatury	Elektromechaniczna
Moc dużego grilla	2700 W	Materiał wewnętrznej komory	Emalia Ever Clean
Moc grzałki pierścieniowej	2000 W		

Wydajność / Etykieta energetyczna



Klasa efektywności energetycznej	A	Energy consumption in forced air convection	2.81 MJ
Pojemność netto komory	65 l	Zużycie energii przy standardowym obciążeniu w trybie z włączonym wentylatorem (kWh/cykl) - piekarnik główny	0.78 kWh
Zużycie energii przy standardowym obciążeniu w trybie tradycyjnym (kWh/cykl) - piekarnik główny	1.09 kWh	Liczba komór	1
Energy consumption in conventional mode	3.92 MJ	Wskaźnik efektywności energetycznej dla komory (EElcavity)	95.1 %

Akcesoria standardowe

Ruszt z blokadą	1	Akcesoria do pizzy	Refractory stone + cover + shovel
Głęboka blacha emaliowana (40 mm)	1		

Podłączenie elektryczne

Napięcie	220-240 V	Częstotliwość (Hz)	50/60 Hz
Natężenie prądu	13 A	Długość przewodu zasilającego (cm)	115 cm
Moc przyłączeniowa (W)	3000 W		

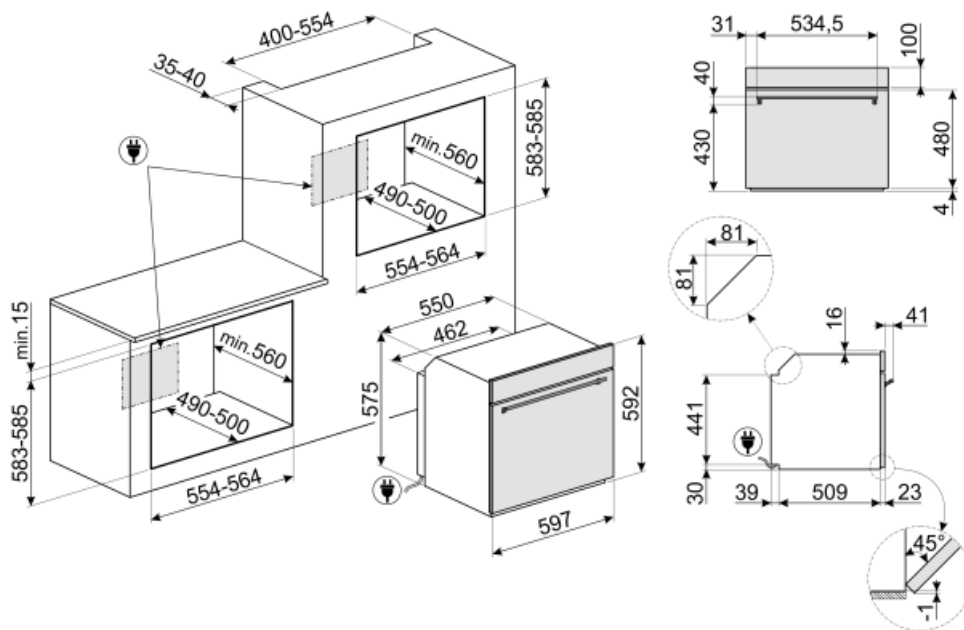

Not included accessories

GTP

Prowadnice teleskopowe z częściowym wysuwem (1 poziom) Wysuw: 300 mm
Materiał: Stal nierdzewna AISI 304, polerowana



PRTX

Okrągły kamień do pizzy z uchwytami
Średnica = 35 cm. Nie nadaje się do kuchenek mikrofalowych. Nadaje się do kuchenek gazowych, do umieszczenia na ruszcie.



GT1P-2

Prowadnice teleskopowe z częściowym wysuwem (1 poziom) odpowiednie dla piekarników z metalowymi drabinkami bocznymi. Długość: 355,5 mm, wysuw: 285 mm. Materiał: Stal nierdzewna AISI 304, polerowana



GTT

Prowadnice teleskopowe z pełnym wysuwem (1 poziom). Wysuw: 433 mm. Materiał: Stal nierdzewna AISI 304, polerowana.



PR3845X

Listwa maskująca mebel do instalacji urządzeń w kolumnie, stal nierdzewna. Powierzchnia zapobiegająca powstawaniu odcisków palców.



BN620-1

Emaliowana blacha pasująca do piekarników 45cm i 60cm. Głębokość: 20 mm. Idealna do szerokiej gamy wypieków na słodko i słono.



PALPZ

Łopata do pizzy ze składaną rączką. Wymiary (SxG): 31,5x32,5 cm. Łatwa i wygodna w użyciu i przechowywaniu. Idealna do serwowania pizzy, chleba i wyśmienitych ciast w bezpieczny i profesjonalny sposób.























BN640

Emaliowana taca pasująca do piekarników 45cm i 60cm. Głębokość: 40 mm. Idealna do gotowania i pieczenia mięsa i ryb w sosach. Idealna również do eksperymentowania z lżejszymi i bardziej chrupiącymi dodatkami do dań.



Symbols glossary (TT)

 <p>Klasa efektywności energetycznej, mierzona od A+++ do G, w zależności od rodziny produktów.</p>	 <p>Obwodowy system chłodzący</p>
 <p>Liczba szyb w drzwiach</p>	 <p>Elektryczny</p>
 <p>Emalia Ever Clean: Emalia Ever Clean nakładana jest elektrostatycznie, narożnik do narożnika i krawędź do krawędzi, co zapobiega powstawaniu rys i pęknięć z upływem czasu. Jest to szczególna emalia pirolityczna, oporna na działanie kwasów, która oprócz przyjemnego blasku, dzięki mniejszej porowatości, sprzyja łatwieszemu czyszczeniu ścian piekarnika. Jest ona wypalana w temperaturze ponad 850°C i powoli polimeryzowana w naukowo ustalonym tempie, aby zapewnić jednolitą głębokość i wytrzymałość. Emalia Ever Clean tworzy nienaganne wykończenie zarówno wewnątrz piekarnika, jak i na blachach, sprawiając, że powierzchnie piekarnika są niezwykle łatwe w utrzymaniu przez długi czas, ponieważ ogranicza przywieranie tłuszczu podczas gotowania.</p>	 <p>Temperatura na zewnętrznej powierzchni drzwi utrzymywana jest poniżej 50 ° C. System ten oprócz zapewnienia bezpieczeństwa zabezpiecza boki mebli przed przegrzaniem przez piekarnik.</p>
 <p>Obieg powietrza + grzałka dolna</p>	 <p>Obieg powietrza + grzałka górna i dolna</p>
 <p>Grzałka górna i dolna</p>	 <p>Termoobieg</p>
 <p>Eco</p>	 <p>Grill</p>
 <p>Grill</p>	 <p>Pizza</p>
 <p>Rozwiązanie to pozwala utrzymać wewnętrzną część drzwi piekarnika w idealnej czystości.</p>	 <p>Łatwy demontaż wewnętrznego szkła drzwi znacznie ułatwia utrzymanie urządzenia w czystości.</p>
 <p>Rodzaj oświetlenia</p>	 <p>Wybrane piekarniki zostały wyposażone w ekskluzywną funkcję "Pizza", która umożliwia pieczenie pizzy bezpośrednio na specjalnym kamieniu, znajdującym się w dolnej części piekarnika. Pozwala to na upieczenie pizzy w zaledwie 3-5 minut w zależności od użytych składników. Funkcja ta doskonale nadaje się również do pieczenia ciast, ryb i warzyw.</p>
 <p>Komora piekarnika posiada pięć poziomów.</p>	 <p>Pojemność 65 l</p>