

# SF6390XE



Kategoria	60 cm
Kategoria e produktit	Furrë
Furnizimi me energji	Elektrike
Burimi i nxehtësisë	RRYMË ELEKTRIKE
Metoda e gatimit	Me termo-ventilim
Sistem pastrimi	Vapor Clean
Kodi EAN	8017709212155



## Estetika

Estetika	Klasike	Serigraphy colour	Black
Ngjyra	Inoks	Serigraphy type	Symbols
Finiturë	Kundër gjurmëve të gishtave	Dera	Me 2 rripa horizontale
Design	Flat	Doreza	Klasike
Përfundimi i komponentit		Ngjyra e dorezës	Inoks
Materiali	Inoks	Logo	Embossed
Lloji i çelikut	I krehur	Çelësa kontrolli	Klasike
Lloji i xhamit	Eclipse	Ngjyra e kontrolleve	Efekt çeliku

## Kontrollet

Teknologjia e ekranit	LCD	Numri i gjuhëve të ekranit	
Cilësimi i kontrollit	Çelësa	Numri i kontrolleve	2

## Programe/funksione

Numri i funksioneve të gatimit	9
Programet automatike	20

## Funksionet e gatimit tradicional

Statik	Me ventilator	Qarkore
Turbo	Eco	Skarë e madhe
Skarë me ventilator (e madhe)	Bazamenti	Bazë me ventilator

## Funksione të tjera

Shkrijë sipas kohës	Shkrijë sipas peshës	Fermentim
Sabbath		

## Funksionet e pastrimit

Vapor Clean
-------------

## Opsionet



<b>Opsionet e përcaktimit të kohës</b>	Vono fillimin dhe përfundimin automatik të gatimit	<b>Opsione të tjera</b>	Mbaj të ngrohtë, Eco light
<b>Mbajtësi i minutave</b>	Po	<b>Opsioni demonstrues i showroom-it</b>	Po
<b>Bllokuesi i kontrolleve/siguria e fëmijës</b>	Po	<b>Ngrohje paraprake e shpejtë</b>	Po

## Veçoritë teknike



<b>Capacity (Lt)</b>	70 l	<b>Ngrohja pezullohet kur hapet dera</b>	Po
<b>Temperatura minimale</b>	30 °C	<b>Dera</b>	Freskët
<b>Temperatura maksimale</b>	280 °C	<b>Derë e çmontueshme</b>	Po
<b>Numri i rafteve</b>	5	<b>Derë e brendshme totalisht prej xhami</b>	Po
<b>Nr. i ventilatorëve</b>	1	<b>Derë e brendshme e çmontueshme</b>	Po
<b>Numri i dritave</b>	2	<b>Nr. total. i xhamave të dyerve</b>	4
<b>Lloji i dritës</b>	Halogjen	<b>Mentesha "Soft Close"</b>	Po
<b>Fuqia e dritës</b>	40 W	<b>Sistemi i ftohjes</b>	Tangjencial
<b>Dritë me ndezje kur dera është e hapur</b>	Po	<b>Cooling duct</b>	Single
<b>Fuqia e elementit të poshtëm të ngrohjes</b>	1200 W	<b>Speed Reduction Cooling System</b>	Yes
<b>Elementi i sipërm i ngrohjes - Fuqia</b>	1000 W		
<b>Fuqia e elementit të skarës</b>	1700 W		

Skarë e madhe - Fuqia 2700 W  
Fuqia e elementit 2000 W  
ngrohës të qarkores

Përmasat e hapësirës së përdorshme (LxGjxTh) 360x460x425 mm  
Kontrolli i temperaturës Elektronike  
Materiali i kavitetit Emalim "Ever Clean"

## Etiketa e performancës/energjisë



Klasa e efikasitetit të energjisë A+  
Volumi neto i hapësirës 70 l  
Konsumi i energjisë për cikël në modalitetin konvencional 1,09 kWh  
Konsumi i energjisë në modalitetin konvencional 3,92 MJ

Konsumi i energjisë në konveksionin e ajrit të detyruar 2,45 MJ  
Konsumi i energjisë për cikël në konveksionin me ventilator të detyruar 0,68 kWh  
Numri i hapësirave 1  
Indeksi i efikasitetit të energjisë 81 %

## Aksesorët e përfshirë



Raft me ndalesë të pasme dhe anësore 1  
Tavë e emaluar (20 mm) 1  
Tavë e thellë e emaluar (40 mm) 1

Konturet e inserteve 1  
Shina udhëzuese teleskopike, nxjerrje e pjeshme 1

## Lidhja elektrike

Tensioni 220-240 V  
Tapë Jo  
Rryma 13 A

Fuqia nominale 3000 W  
Frekuenca (Hz) 50/60 Hz  
Gjatësia e kablllos së furnizimit me energji elektrike 115 cm

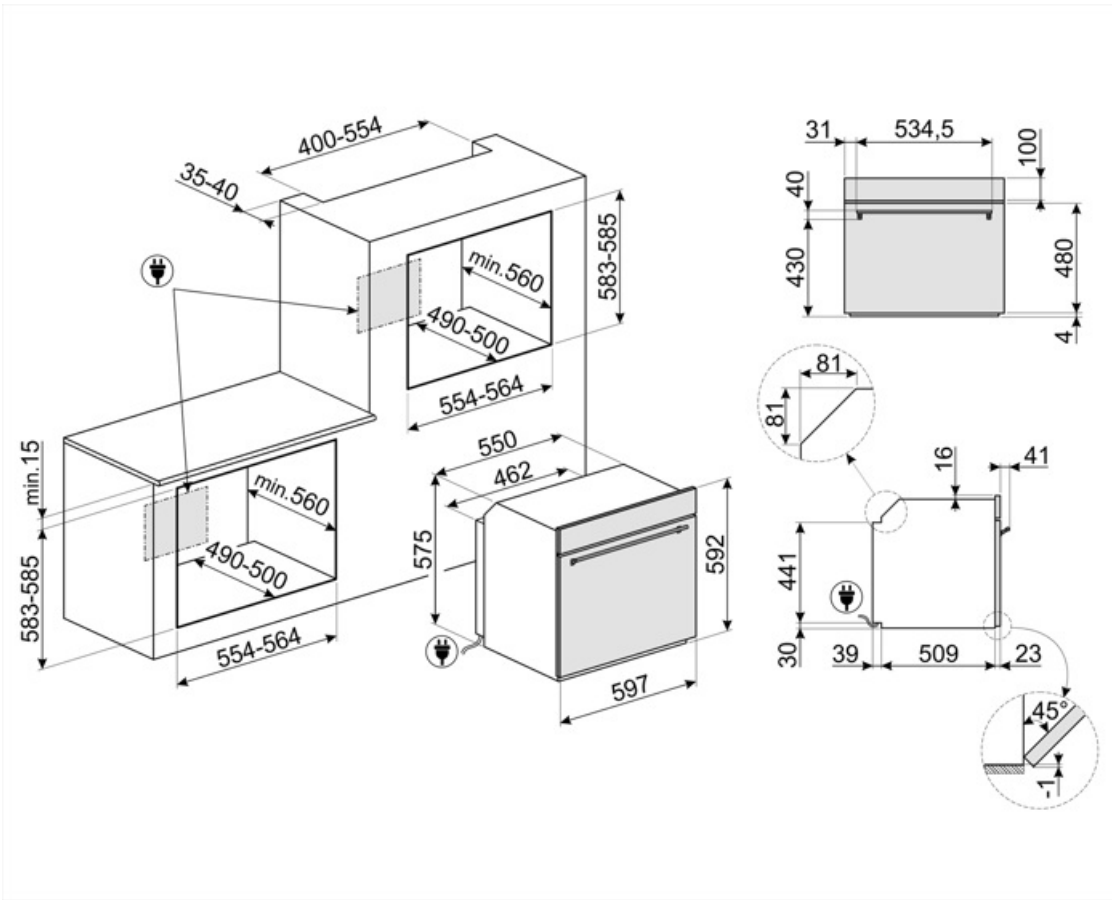

## Compatible Accessories

### BN620-1



Tavë e emaluar e përshtatshme për furra 45cm dhe 60cm. Thellësi 20 mm. E përkryer për pjekjen e një game të gjerë pjatash të kripura dhe të ëmbla.

### GTP



Udhëzues teleskopik pjesërisht të nxjerrshëm (1 nivel), të përshtatshëm për furrat tradicionale. Prej materiali inoksi, ato garantojnë stabilitet dhe lehtësojnë nxjerrjen e lehtë të tavave.

### PALPZ



Lopatë picash me dorezë të palosshme. Përmasat Gj31,5 x L32,5 cm. E lehtë dhe e përshtatshme për t'u përdorur dhe ruajtur. E përkryer për të servitur pica, bukë dhe pasta të shijshme në mënyrë të sigurt dhe profesionale.

### STONE2



Gurë drejtkëndor pa doreza për pica, i përshtatshëm për furra me gjerësi 45cm dhe 60cm. Përmasat GJ42 x L1,8 x TH37,5cm. Ideal për gatimin e picave me të njëjtat rezultate si në një furrë të zakonshme me dru. Mund të përdoret gjithashtu për pjekjen e bukës, fokaçeve dhe recetave të tjera si byrekë, torta ose biskota

### BN640



Tavë e emaluar e përshtatshme për furra 45cm dhe 60cm. Thellësi 540 mm. E përkryer për gatimin dhe pjekjen e mishit dhe peshkut me salca. Ideale gjithashtu për të eksperimentuar me pjata shoqëruese më të lehta dhe krokante

### GTT















Udhëzues teleskopikë totalisht të nxjerrshëm (1 nivel) të përshtatshëm për furrat tradicionale. Prej materiali inoksi, ato garantojnë stabilitet dhe lehtësojnë nxjerrjen e lehtë të tavave.

### PR3845X



Inoks kundër shenjave të gishtave. Mbulesë për mobilie në instalim kolonë të më shumë se një furre

## Symbols glossary

-  Bllokimi për fëmijët: disa modele janë të pajisur me një pajisje e cila kyç programin/ciklin në mënyrë që ai të mos ndryshohet aksidentalisht.
-  Sistem i ftohjes së ajrit: për të siguruar temperatura të sigurta të sipërfaqeve.
-  Shkrirje sipas peshës: Funkzioni i shkrirjes automatike. Ju zgjidhni llojin e ushqimit që do të shkrihet nga kategoritë e disponueshme (MISH - PESHK - BUKE - ËMBËLSIRA) Pas vendosjes së peshës së ushqimit, furra përcakton automatikisht kohën e nevojshme për një shkrirje të përkryer.
-  Çaktivizimi automatik i ndriçimit: Për kursim më të madh të energjisë, ndriçimi fiket automatikisht pas një minute nga fillimi i gatimit. Opsioni mund të çaktivizohet nëpërmjet menysë së cilësimeve. Në këtë rast drita do të qëndrojë e ndezur gjatë gjithë kohëzgjatjes së gatimit.
-  Emalim "Ever Clean": Emalimi "Ever Clean" aplikohet në mënyrë elektrostatische, nga cepi në cep për të parandaluar plasaritjet ose çarjet me kalimin e kohës. Është një emalim i veçantë pirolitik, rezistent ndaj acideve, i cili përveçse ka shkëlqim të këndshëm, ndihmon në një pastrim më të thellë të mureve të furrës, falë porozitetit të tij më të ulët. Ai piqet në mbi 850°C dhe polimerizohet ngadalë me një shpejtësi të përcaktuar shkencërisht për të siguruar thellësi dhe rezistencë uniforme. Emalimi "Ever Clean" krijon një finiturë të përsosur si në brendësi të furrës ashtu edhe në tava, duke i bërë sipërfaqet e furrës tepër të lehta për t'u mirëmbajtur me kalimin e kohës pasi redukton ngjitjen e yndyrës gjatë gatimit
-  "Fresh Touch": Shumica e furrave Smeg kanë një "derë të ftohtë." Falë kombinimit të ftohjes tangjente dhe xhamit të brendshëm që reflekton nxehtësinë, temperatura në sipërfaqen e jashtme të derës mbahet nën 50°C. Përveç sigurisë, ky sistem mbron anët e mobilieve nga mbinxehja për shkak të furrës.
-  A+: Klasa e efikasitetit të energjisë A+ ndihmon për të kursyer deri në 10% energji krahasuar me klasën A. Performanca maksimale me konsum minimal të energjisë është e garantuar.
-  Shkrirje me kohë të përcaktuar: Funkzioni i shkrirjes manuale. Në fund të kohëzgjatjes së caktuar, funksioni ndalon.
-  Dyer me xham të katërfishtë: Numri i dyerve me xham.
-  Elektrike
-  Inoks rezistent ndaj gjurmëve të gishtave: Inoks rezistent ndaj gjurmëve të gishtave e bën inoxin që të duket si i ri.
-  Bazë me ventilator: vetëm përzierja e ventilatorit dhe elementit më të ulët të ngrohjes ju lejon të përfundoni më shpejt gatimin e ushqimeve të gatuar tashmë në sipërfaqe, por jo nga brenda. Ky sistem rekomandohet për përfundimin e gatimit të ushqimeve që tashmë janë gatuar mirë në sipërfaqe, por jo nga brenda, të cilat për këtë arsye kërkojnë një nxehtësi mesatare më të lartë. Ideal për çdo lloj ushqimi.

- |  |   |
|--|---|
|  <p><b>Me ventilator:</b> Gatim tradicional intensiv dhe homogjen, i përshtatshëm edhe për receta komplekse. Ventilatori është aktiv dhe nxehtësia vjen nga poshtë dhe nga lart në të njëjtën kohë. Gatimi me ventilim siguron një rezultat më të shpejtë dhe më homogjen, duke i bërë ushqimet aromatike nga jashtë dhe më të buta nga brenda. Ideale për makarona të furrë, biskota, rosto dhe cobbler.</p>  |  <p><b>Statik:</b> Gatim tradicional i përshtatshëm për përgatitjen e një pjate në të njëjtën kohë. Ventilatori nuk është aktiv dhe nxehtësia vjen nga poshtë dhe nga lart në të njëjtën kohë. Gatimi statik është më i ngadalshëm dhe më delikat, ideal për pjata të gatuar mirë dhe që janë të thata edhe brenda. Ideal për gatimin e të gjitha llojeve të rostove, mishit të yndyrshëm, bukës, ëmbëlsirave të mbushura.</p> |
|  <p><b>Bazamenti:</b> nxehtësia vjen vetëm nga fundi i zgavrës. Ventilatori nuk është aktiv. Ideale për byrekë të ëmbël dhe të kripur, cobbler dhe pica. Projektuar për përfundimin e gatimit dhe për ta bërë atë më krokant. Ky simbol në furrat me gaz tregon djegësin e gazit.</p>  |  <p><b>Qarkorja:</b> është funksioni perfekt për gatimin e të gjitha llojeve të pjatave në mënyrë më delikate. Nxehtësia vjen nga pjesa e pasme e furrës dhe shpërndahet shpejt dhe në mënyrë të barabartë. Ventilatori është aktiv. Është gjithashtu ideal për gatim në nivele të shumta pa përzier aromat dhe shijet.</p>  |
|  <p><b>ECO:</b> Gatim me konsum të ulët energjie: ky funksion është veçanërisht i përshtatshëm për gatim në një ndarje të vetme me konsum të ulët energjie. Rekomandohet për të gjitha llojet e ushqimeve, përveç atyre që mund të lëshojnë shumë lagështi (për shembull perimet). Për të arritur kursimin maksimal të energjisë dhe për të zvogëluar kohën, rekomandohet vendosja e ushqimit në furrë pa e ngrohur paraprakisht ndarjen e gatimit</p> |  <p><b>Skarë:</b> Nxehtësia shumë e fortë që vjen vetëm nga lart nga një element ngrohës i dyfishtë. Ventilatori nuk është aktiv. Ofron rezultate të shkëlqyera në pjekje dhe gatime au gratin. Përdoret në fund të gatimit, i jep gatimeve një pjekje uniforme.</p>   |
|  <p><b>Skarë me ventilim:</b> nxehtësi shumë e fortë që vjen vetëm nga lart nga një element ngrohës i dyfishtë. Ventilatori është aktiv. Ai lejon pjekjen optimale të mishrave më të trashë. Ideale për copa të mëdha mishi.</p>   |  <p><b>Turbo:</b> nxehtësia vjen nga 3 drejtime: sipër, poshtë dhe nga pjesa e pasme e furrës. Ventilatori është aktiv. Lejon gatim të shpejtë, edhe në disa ndarje pa përzier aromat. Ideal për sasi të mëdha ose ushqime që kërkojnë gatim intensiv.</p>   |
|  <p><b>Derë e brendshme e gjitha prej xhami:</b> Derë e brendshme e gjitha prej xhami, një sipërfaqe e vetme e sheshtë e cila është e thjeshtë për t'u mbajtur e pastër.</p>   |  <p><b>Xhami i derës së brendshme:</b> mund të hiqet për tu pastruar me disa lëvizje të shpejta.</p>   |
|  <p><b>KEEP_WARM_72dpi</b></p>   |  <p><b>Drita anësore:</b> Dy drita anësore të kundërta rrisin dukshmërinë brenda furrës.</p>   |
|  <p><b>"ECO-logic":</b> opsioni ju lejon të kufizoni kufirin e fuqisë së kursimit real të energjisë së pajisjes.</p>   |  <p><b>Ajri në temperaturë 40°C</b> ofron mjedisin perfekt për të lënë përzierjet e ndryshme të brumit me maja që të pushojnë. Thjesht zgjidhni funksionin dhe vendoseni brumin në vendin e caktuar</p>  |
|  <p><b>Ngrohje e shpejtë paraprake:</b> gatimit i paraprin faza e ngrohjes paraprake, e cila lejon që ndarja e gatimit të arrijë temperaturën e caktuar. Ky opcion redukton kohën deri në 50%.</p>   |  <p><b>"SABBATH":</b> funksion që lejon gatimin e ushqimit duke respektuar ditën e pushimit sipas Judaizmit.</p>   |
|  <p><b>Hapësira e furrës ka 5 nivele të ndryshme gatimi.</b></p>   |  <p><b>"Soft close":</b> të gjitha modelet janë të pajisura me funksion të avancuar për një mbyllje të lehtë të derës, gjë që e lejon pajisjen të mbyllet pa probleme dhe pa krijuar zhurmë.</p>   |



Shina teleskopike: ju lejojnë ta tërhiqni gatimin dhe ta kontrolloni pa pasur nevojë ta hiqni plotësisht nga furra.



Kontroll elektronik: Ju lejon të ruani temperaturën brenda furrës me saktësi 2-3°C. Kjo ju mundëson të gatvani ushqime që janë shumë të ndjeshme ndaj ndryshimeve të temperaturës, si ëmbëlsira, soufflé, puding.



Pastrimi me avull: një funksion i thjeshtë pastrimi që përdor avullin për të çliruar depozitimet e yndyrës në brendësi të furrës.



Kapaciteti tregon sasinë në litra të hapësirës së përdorshme në hapësirën e furrës.



Kapaciteti tregon sasinë në litra të hapësirës së përdorshme në hapësirën e furrës.