

SF6390XPZE



Kategoria	60 cm
Kategoria e produktit	Furrë
Furnizimi me energji	Elektrike
Burimi i nxehtësisë	RRYMË ELEKTRIKE
Metoda e gatimit	Me termo-ventilim
Sistem pastrimi	Vapor Clean
Furrë për pica	Po
Kodi EAN	8017709222185



Estetika

Estetika	Klasike	Serigraphy type	Symbols
Ngjyra	Inoks	Dera	Me 2 rripa horizontale
Finiturë	Kundër gjurmëve të gishtave	Doreza	Klasike
Design	Flat	Ngjyra e dorezës	Inoks
Materiali	Inoks	Logo	Embossed
Lloji i çelikut	I krehur	Çelësa kontrolli	Klasike
Lloji i xhamit	Eclipse	Ngjyra e kontrolleve	Efekt çeliku
Serigraphy colour	Black		

Kontrollet

Teknologjia e ekranit	LCD	Numri i kontrolleve	2
Cilësimi i kontrollit	Çelësa		

Programe/funksione

Numri i funksioneve të gatimit	10
Programet automatike	20
Receta të personalizueshme	No

Funksionet e gatimit tradicional

Statik	Me ventilator	Qarkore
Turbo	Eco	Skarë e madhe
Skarë me ventilator (e madhe)	Bazamenti	Bazë me ventilator
Pica		

Funksione të tjera

Shkriroje sipas kohës	Shkriroje sipas peshës	Fermentim
Sabbath		

Funksionet e pastrimit

Vapor Clean

Opsionet



Opsionet e përcaktimit të kohës	Vono fillimin dhe përfundimin automatik të gatimit	Opsioni demonstrues i showroom-it	Po
Mbajtësi i minutave	Po	Ngrrohje paraprake e shpejtë	Po
Bllokuesi i kontrolleve/siguria e fëmijës	Po		

Veçoritë teknike



Capacity (Lt)	65 l	Ngrrohja pezullohet kur hapet dera	Po
Temperatura minimale	30 °C	Dera	Freskët
Temperatura maksimale	280 °C	Derë e çmontueshme	Po
Numri i rafteve	5	Derë e brendshme totalisht prej xhami	Po
Nr. i ventilatorëve	1	Derë e brendshme e çmontueshme	Po
Numri i dritave	2	Nr. total. i xhamave të dyerve	3
Lloji i dritës	Halogjen	Mentesha "Soft Close"	Po
Fuqia e dritës	40 W	Sistemi i ftohjes	Tangjencial
Dritë me ndezje kur dera është e hapur	Po	Cooling duct	Double
Fuqia e elementit të poshtëm të ngrohjes	1100 W		

Elementi i sipërm i ngrohjes - Fuqia	1000 W	Speed Reduction Cooling System	Yes
Fuqia e elementit të skarës	1700 W	Përmasat e hapësirës së përdorshme (LxGjxTh)	331x460x412 mm
Skarë e madhe - Fuqia	2700 W	Kontrolli i temperaturës	Elektronike
Fuqia e elementit ngrohës të qarkores	2000 W	Materiali i kavitetit	Emalim "Ever Clean"

Etiketa e performancës/energjisë



Klasa e efikasitetit të energjisë	A+	Konsumi i energjisë në konveksionin e ajrit të detyruar	2,38 MJ
Volumi neto i hapësirës	65 l	Konsumi i energjisë për cikël në konveksionin me ventilator të detyruar	0,66 kWh
Konsumi i energjisë për cikël në modalitetin konvencional	1,05 kWh	Numri i hapësirave	1
Konsumi i energjisë në modalitetin konvencional	3,78 MJ	Indeksi i efikasitetit të energjisë	80,5 %

Aksesorët e përfshirë



Raft me ndalesë të pasme dhe anësore	1	Shina udhëzuese teleskopike, nxjerrje e pjeshme	1
Tavë e thellë e emaluar (40 mm)	1	Aksesorët e picës	Gur zjarrdurues (i rrumbullakët pa doreza) + mbulesë + lopatë
Konturet e inserteve	1		

Lidhja elektrike

Tensioni	220-240 V	Fuqia nominale	3000 W
Tapë	Jo	Frekuenca (Hz)	50/60 Hz
Rryma	13 A	Gjatësia e kablllos së furnizimit me energji elektrike	115 cm

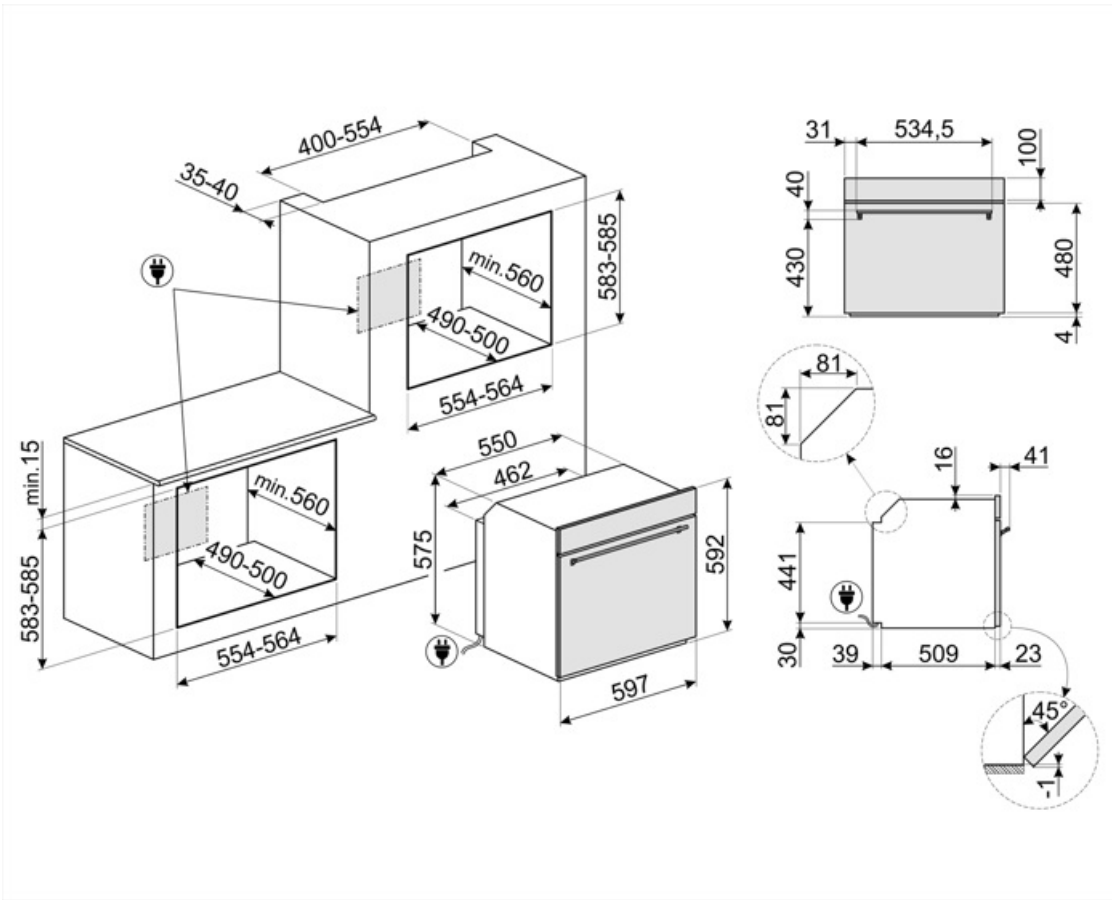

Compatible Accessories

BN620-1



Tavë e emaluar e përshtatshme për furra 45cm dhe 60cm. Thellësi 20 mm. E përkryer për pjekjen e një game të gjerë pjatash të kripura dhe të ëmbla.

GTP



Udhëzues teleskopik pjesërisht të nxjerrshëm (1 nivel), të përshtatshëm për furrat tradicionale. Prej materiali inoksi, ato garantojnë stabilitet dhe lehtësojnë nxjerrjen e lehtë të tavave.

PR3845X



Inoks kundër shenjave të gishtave. Mbulesë për mobilie në instalim kolonë të më shumë se një furre

BN640

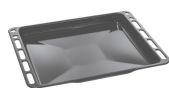

Tavë e emaluar e përshtatshme për furra 45cm dhe 60cm. Thellësi 540 mm. E përkryer për gatimin dhe pjekjen e mishit dhe peshkut me salca. Ideale gjithashtu për të eksperimentuar me pjata shoqëruese më të lehta dhe krokante

GTT















Udhëzues teleskopikë totalisht të nxjerrshëm (1 nivel) të përshtatshëm për furrat tradicionale. Prej materiali inoksi, ato garantojnë stabilitet dhe lehtësojnë nxjerrjen e lehtë të tavave.

STONE2



Gurë drejtkëndor pa doreza për pica, i përshtatshëm për furra me gjerësi 45cm dhe 60cm. Përmasat GJ42 x L1,8 x TH37,5cm. Ideal për gatimin e picave me të njëjtat rezultate si në një furrë të zakonshme me dru. Mund të përdoret gjithashtu për pjekjen e bukës, fokaçeve dhe recetave të tjera si byrekë, torta ose biskota

Symbols glossary

-  A+: Klasa e efikasitetit të energjisë A+ ndihmon për të kursyer deri në 10% energji krahasuar me klasën A. Performanca maksimale me konsum minimal të energjisë është e garantuar.
-  Sistem i ftohjes së ajrit: për të siguruar temperatura të sigurta të sipërfaqeve.
-  Shkrirje sipas peshës: Funkzioni i shkrirjes automatike. Ju zgjidhni llojin e ushqimit që do të shkrihet nga kategoritë e disponueshme (MISH - PESHK - BUKE - ËMBËLSIRA) Pas vendosjes së peshës së ushqimit, furra përcakton automatikisht kohën e nevojshme për një shkrirje të përkryer.
-  Elektrike
-  Bllokimi për fëmijët: disa modele janë të pajisur me një pajisje e cila kyç programin/ciklin në mënyrë që ai të mos ndryshohet aksidentalisht.
-  Shkrirje me kohë të përcaktuar: Funkzioni i shkrirjes manuale. Në fund të kohëzgjatjes së caktuar, funksioni ndalon.
-  Dyer me xham të trefishtë: Numri i dyerve me xham.
-  Emalim "Ever Clean": Emalimi "Ever Clean" aplikohet në mënyrë elektrostatische, nga cepi në cep për të parandaluar plasaritjet ose çarjet me kalimin e kohës. Është një emalim i veçantë pirolitik, rezistent ndaj acideve, i cili përveçse ka shkëlqim të këndshëm, ndihmon në një pastrim më të thellë të mureve të furrës, falë porozitetit të tij më të ulët. Ai piqet në mbi 850°C dhe polimerizohet ngadalë me një shpejtësi të përcaktuar shkencërisht për të siguruar thellësi dhe rezistencë uniforme. Emalimi "Ever Clean" krijon një finiturë të përsosur si në brendësi të furrës ashtu edhe në tava, duke i bërë sipërfaqet e furrës tepër të lehta për t'u mirëmbajtur me kalimin e kohës pasi redukton ngjytjen e yndyrës gjatë gatimit
-  Inoks rezistent ndaj gjurmëve të gishtave: Inoks rezistent ndaj gjurmëve të gishtave e bën inoksin që të duket si i ri.
-  "Fresh Touch": Shumica e furrave Smeg kanë një "derë të ftohtë." Falë kombinimit të ftohjes tangjente dhe xhamit të brendshëm që reflekton nxehtësinë, temperatura në sipërfaqen e jashtme të derës mbahet nën 50°C. Përveç sigurisë, ky sistem mbron anët e mobilieve nga mbinxehja për shkak të furrës.
-  Bazë me ventilator: vetëm përzierja e ventilatorit dhe elementit më të ulët të ngrohjes ju lejon të përfundoni më shpejt gatimin e ushqimeve të gatuar tashmë në sipërfaqe, por jo nga brenda. Ky sistem rekomandohet për përfundimin e gatimit të ushqimeve që tashmë janë gatuar mirë në sipërfaqe, por jo nga brenda, të cilat për këtë arsye kërkojnë një nxehtësi mesatare më të lartë. Ideal për çdo lloj ushqimi.
-  Me ventilator: Gatim tradicional intensiv dhe homogjen, i përshtatshëm edhe për receta komplekse. Ventilatori është aktiv dhe nxehtësia vjen nga poshtë dhe nga lart në të njëjtën kohë. Gatimi me ventilim siguron një rezultat më të shpejtë dhe më homogjen, duke i bërë ushqimet aromatike nga jashtë dhe më të buta nga brenda. Ideale për makarona të furrë, biskota, rosto dhe cobbler.



Statik: Gatim tradicional i përshtatshëm për përgatitjen e një pjate në të njëjtën kohë. Ventilatori nuk është aktiv dhe nxehtësia vjen nga poshtë dhe nga lart në të njëjtën kohë. Gatimi statik është më i ngadalshëm dhe më delikat, ideal për pjata të gatuar mirë dhe që janë të thata edhe brenda. Ideal për gatimin e të gjitha llojeve të rostove, mishit të yndyrshëm, bukës, ëmbëlsirave të mbushura.



Qarkorja: është funksioni perfekt për gatimin e të gjitha llojeve të pjatave në mënyrë më delikate. Nxehtësia vjen nga pjesa e pasme e furrës dhe shpërndahet shpejt dhe në mënyrë të barabartë. Ventilatori është aktiv. Është gjithashtu ideal për gatim në nivele të shumta pa përzier aromë dhe shijet.



Skarë: Nxehtësia shumë e fortë që vjen vetëm nga lart nga një element ngrohës i dyfishtë. Ventilatori nuk është aktiv. Ofron rezultate të shkëlqyera në pjekje dhe gatime au gratin. Përdoret në fund të gatimit, i jep gatimeve një pjekje uniforme.



Funksioni i picës: Funksion specifik për gatimin e picës në tigan. Kjo ju lejon të merrni një picë të butë nga brenda dhe krokante nga jashtë, me pjesën e sipërme të gatuar në mënyrë të përsosur, pa e tharë dhe djegur atë.



Derë e brendshme e gjitha prej xhami: Derë e brendshme e gjitha prej xhami, një sipërfaqe e vetme e sheshtë e cila është e thjeshtë për t'u mbajtur e pastër.



Drita anësore: Dy drita anësore të kundërta rrisin dukshmërinë brenda furrës.



"ECO-logic": opsioni ju lejon të kufizoni kufirin e fuqisë së kursimit real të energjisë së pajisjes.



Ngrohje e shpejtë paraprake: gatimit i paraprin faza e ngrohjes paraprake, e cila lejon që ndarja e gatimit të arrijë temperaturën e caktuar. Ky opcion redukton kohën deri në 50%.



Bazamenti: nxehtësia vjen vetëm nga fundi i zgavrës. Ventilatori nuk është aktiv. Ideale për byrekë të ëmbël dhe të kripur, cobbler dhe pica. Projektuar për përfundimin e gatimit dhe për ta bërë atë më krokant. Ky simbol në furrat me gaz tregon djegësin e gazit.



ECO: Gatim me konsum të ulët energjie: ky funksion është veçanërisht i përshtatshëm për gatim në një ndarje të vetme me konsum të ulët energjie. Rekomandohet për të gjitha llojet e ushqimeve, përveç atyre që mund të lëshojnë shumë lagështi (për shembull perimet). Për të arritur kursimin maksimal të energjisë dhe për të zvogëluar kohën, rekomandohet vendosja e ushqimit në furrë pa e ngrohur paraprakisht ndarjen e gatimit



Skarë me ventilim: nxehtësi shumë e fortë që vjen vetëm nga lart nga një element ngrohës i dyfishtë. Ventilatori është aktiv. Ai lejon pjekjen optimale të mishrave më të trashë. Ideale për copa të mëdha mishi.



Turbo: nxehtësia vjen nga 3 drejtime: sipër, poshtë dhe nga pjesa e pasme e furrës. Ventilatori është aktiv. Lejon gatim të shpejtë, edhe në disa ndarje pa përzier aromë. Ideal për sasi të mëdha ose ushqime që kërkojnë gatim intensiv.



Xhami i derës së brendshme: mund të hiqet për tu pastruar me disa lëvizje të shpejta.











Funksioni i picës: Disa furra kanë një funksion ekskluziv për pica, i cili siguron kontakt të drejtpërdrejtë të gurit zjarrdurues për gatimin e picës me ngrohje nga poshtë. Kjo lejon gatimin e picës në vetëm 3 - 5 minuta, në varësi të mbushjes. Ky funksion është gjithashtu ideal për gatimin e byrekëve, peshkut dhe perimeve të pjekura.



Ajri në temperaturë 40°C ofron mjedisin perfekt për të lënë përzierjet e ndryshme të brumit me maja që të pushojnë. Thjesht zgjidhni funksionin dhe vendoseni brumin në vendin e caktuar



"SABBATH": funksion që lejon gatimin e ushqimit duke respektuar ditën e pushimit sipas Judaizmit.

-
- | | |
|--|---|
|  Hapësira e furrës ka 5 nivele të ndryshme gatimi. |  "Soft close": të gjitha modelet janë të pajisura me funksion të avancuar për një mbyllje të lehtë të derës, gjë që e lejon pajisjen të mbyllet pa probleme dhe pa krijuar zhurmë. |
|  Shina teleskopike: ju lejojnë ta tërhiqni gatimin dhe ta kontrolloni pa pasur nevojë ta hiqni plotësisht nga furra. |  Kontroll elektronik: Ju lejon të ruani temperaturën brenda furrës me saktësi 2-3°C. Kjo ju mundëson të gatvani ushqime që janë shumë të ndjeshme ndaj ndryshimeve të temperaturës, si ëmbëlsira, soufflé, puding. |
|  Skarë e anueshme: Skara e anueshme mund të hiqet lehtësisht për të lëvizur elementin ngrohës dhe për të pastruar pjesën e sipërme të pajisjes me një hap të thjeshtë. |  Pastrimi me avull: një funksion i thjeshtë pastrimi që përdor avullin për të çliruar depozitimet e yndyrës në brendësi të furrës. |
|  Kapaciteti tregon sasinë në litra të hapësirës së përdorshme në hapësirën e furrës. |  Kapaciteti tregon sasinë në litra të hapësirës së përdorshme në hapësirën e furrës. |