

SF6400S1PZX



Kategória	60 cm
Termékcsalád	Sütő
Tápellátás	Elektromos
Hőforrás	ELEKTROMOSSÁG
Főzési mód	Hőlégkeveréses
Tisztító rendszer	Gőztisztítás
Pizza sütő	Igen
EAN kód	8017709346485



Design

Design család	Selezione	Serigraphy type	Symbols
Szín	Rozsdamentes acél	Ajtó	Panellel
Felületkezelés	Ujjlenyomatmentes	Fogantyú	Selezione szögletes
Design	Flat	Fogantyú színe	Acél hatás
Anyag	Rozsdamentes acél	Logo	Embossed
Acél típusa	Szálcsiszolt	Vezérlőgombok	Cucina restyling
Üveg típusa	Eclipse	Vezérlőelemek színe	Acél hatás
Serigraphy colour	Fekete		

Kezelő elemek

			
Kijelző típusa	DigiScreen	Vezérlés	Vezérlőgombok és érintőgombok
Képernyőtechnológia	LED	Vezérlőelemek száma	2

Programok / Funkciók

Sütési funkciók száma	9
Automatikus programok	No
Testreszabható receptek	No

Hagyományos sütési funkciók

Statikus	Légkeveréses	Hőlégkeveréses
Turbó	Eco	Nagy grill
Légkeveréses grill (nagy)	Légkeverés + alsó sütés	Pizza

Egyéb funkciók

Direct steam	Kelesztés
--------------	-----------

Tisztítási funkciók

Gőztisztítás

Opciók



Időbeállítási lehetőségek	Automatikus befejezés	Időzítő	1
Perc számláló	Igen	Gyors előmelegítés	Igen

MŰSZAKI JELLEMZŐK



Capacity (Lt)	65 l	Körfűtőszál teljesítmény	2000 W
Üreg	Sares	Ajtó	Hideg sütőajtó
Minimális hőmérséklet	30 °C	Kivehető ajtó	Igen
Maximális hőmérséklet	250 °C	Teljes üveg belső ajtó	Igen
Sütőszintek száma	5	Kivehető belső ajtóüveg	Igen
Ventilátorok száma	1	Ajtóüvegek száma összesen	3
Világítás száma	1	Kürtő	Rögzített
Világítás típusa	Halogén	Hűtőrendszer	Tangenciális
Felhasználó által cserélhető világítás	Igen	Cooling duct	Double
Világítás teljesítménye	40 W	Speed Reduction Cooling System	Igen
Alsó fűtőelem teljesítmény	1100 W	Használható sütőtér méretei (ma. x ma. x mé.)	331x460x412 mm
Felső fűtőelem teljesítmény	1000 W	Hőmérséklet szabályozás	Elektromechanikus
Grillező elem teljesítmény	1700 W	Sütőtér anyaga	Ever clean zománc
Nagy grill teljesítmény	2700 W		

Teljesítmény / Energiacímke



Energiatakarékos osztály	A	Energiafogyasztás légkeveréses üzemmódban	2,81 MJ
Sütőtér nettó térfogata	65 l	Energiafogyasztás ciklusonként hagyományos üzemmódban	0,78 kWh
Energiafogyasztás ciklusonként hagyományos üzemmódban	1,09 kWh	Sütőtér száma	1
Energiafogyasztás hagyományos üzemmódban	3,92 MJ	Energiatakarékos mutató	95,1 %

Mellékelt tartozékok

Hátsó ütközővel ellátott rács	1	Pizza kiegészítők	Tűzálló kő (kerék, fogantyú nélkül) + fedél
Zománcozott mély tepszi (40 mm)	1		

Elektromos csatlakozás

Feszültség	220-240 V	Névleges teljesítmény	3000 W
Csatlakozódugó	Nem	Frekvencia (Hz)	50/60 Hz
Áramerősség	13 A	Tápkábel hossza	150 cm

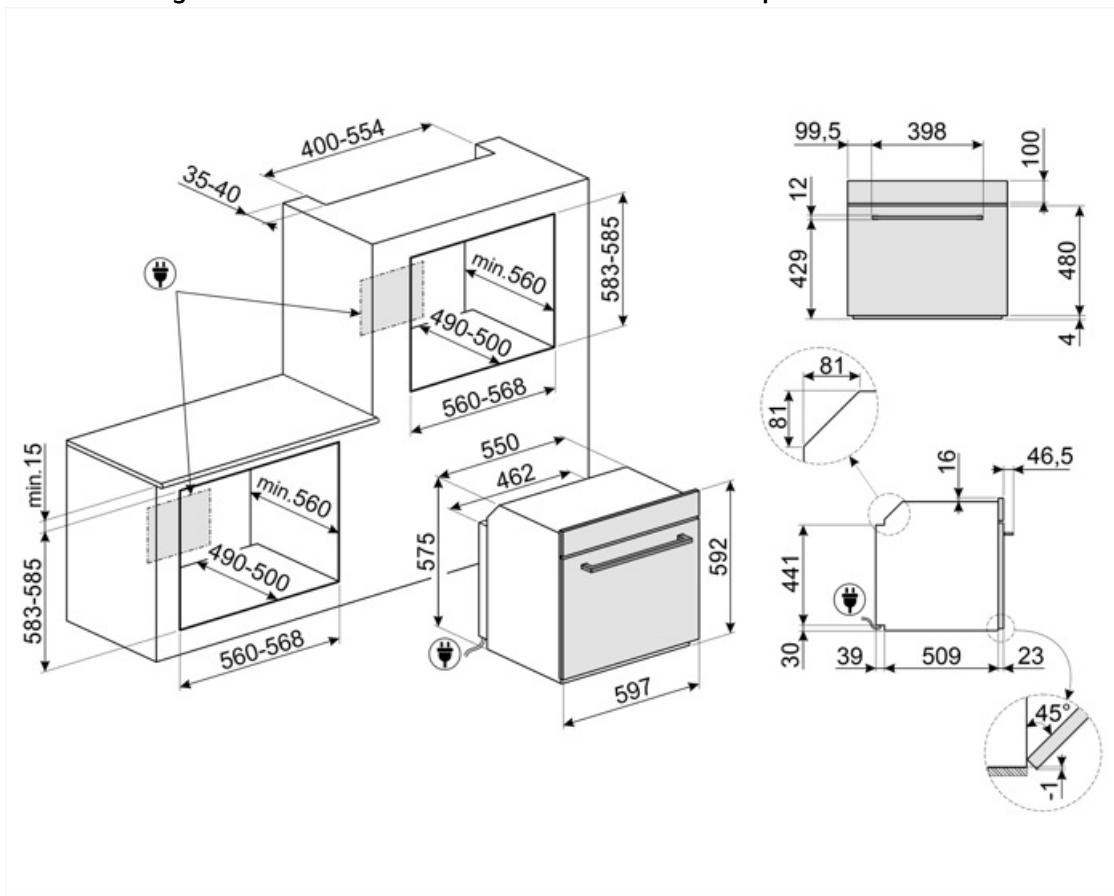

Compatible Accessories

BN620-1



Zománcozott tepsi 45 cm-es és 60 cm-es sütőkhöz. Mélység 20 mm. Tökéletes a sós és édes sütemények széles skálájához.

GTP



Részben kihúzható teleszkópos vezetősínek(1 szint), hagyományos sütőkhöz alkalmas. Rozsdamentes acél, garantálják a stabilitást és megkönnyítik a tálcák zökkenőmentes kihúzását.

PALPZ



Pizzalapát összehajtható fogantyúval. Méretek H31,5 x M32,5 cm. Könnyen és kényelmesen használható és tárolható. Tökéletes pizza, kenyér és sós péksütemények biztonságos és professzionális tálalásához.

STONE2



Téglalap alakú pizzakő fogantyú nélkül, 45 cm és 60 cm széles sütőkhöz alkalmas. Méretek: Sz 42 x M 1,8 x Mé 37,5 cm. Ideális pizzák sütéséhez, ugyanolyan eredménnyel, mintha egy jellegzetes fatüzelésű kemencében sülné. Használható kenyér, focacciák és más pékáruk, például piték, lepények vagy kekszek sütéséhez is

BN640



Zománcozott tepsi 45 cm-es és 60 cm-es sütőkhöz. Mélység 540 mm. Tökéletes húsk és halak mártásban történő sütéséhez és pírításához. Könnyű és ropogós köretekkel való kísérletezéshez is ideális

GTT







Teljesen kihúzható teleszkópos sínek (1 szint), hagyományos sütőkhöz alkalmas. Rozsdamentes acél, garantálják a stabilitást és megkönnyítik a tálcák zökkenőmentes kihúzását.







PR3845X



Ujjlenyomatmentes rozsdamentes acél. Búrtartakáró több sütő egymás fölötti beszereléséhez

Symbols glossary

-  A: Energiahatékonysági osztály
-  A DIRECT STEAM sütő egyetlen gőzfunkcióval rendelkezik, ahol a gőz hozzáadását a felhasználó manuálisan vezérelheti a tökéletes eredmény elérése érdekében. A funkció a gomb elfordításával aktiválható.
-  Elektromos
-  Fresh Touch: A legtöbb Smeg sütőnek van „hideg ajtaja”. Az érintőleges hűtés és a belső hővisszaverő üvegek kombinációjának köszönhetően az ajtó külső felületén a hőmérsékletet 50 °C alatt tartják. A biztonság mellett ez a rendszer megvédi a bútor oldalát a sütő általi túlmelegedéstől.
-  Légkeveréses: Intenzív és homogén hagyományos sütés, komplex receptekhez is alkalmas. A ventilátor aktív, és a hő egyidejűleg alulról és felülről érkezik. A légkeveréses sütés gyorsabb és homogénebb eredményt biztosít, az ételek kívül illatosak, belül pedig nedvesebbek maradnak. Ideális tészták, kekszek, sülték és sütemények készítéséhez.
-  Hőlégkeverés: tökéletes funkció minden típusú étel kíméletes elkészítéséhez. A hő a hátsó körfűtőszázból érkezik, mely a ventilátor által gyorsan és egyenletesen oszlik el. Ideális több szinten történő sütéshez is, az illatok és ízek keveredése nélkül.
-  Légűtő rendszer: a készülék külső felületeinek biztonságos hőmérsékleten tartásáért felelős technológia.
-  Három rétegű üveg ajtó: üvegezett ajtók száma.
-  Ever Clean zománc: Az Ever Clean zománc elektrosztatikus módszerrel viszik fel, saroktól sarokig és széltől szélíg, hogy megelőzze a repedést vagy törést az idő múlásával. Ez egy különleges pirolitikus zománc, ellenálló a savakkal szemben, amely amellett, hogy kellemesen fényes, elősegíti a sütő falainak jobb tisztítását az alacsonyabb porozitásnak köszönhetően. 850°C feletti hőmérsékleten égetik ki, és tudományosan meghatározott ütemben, lassan polimerizálják, így biztosítják az egyenletes vastagságot és szilárdságot. Az Ever Clean zománc kifogástalan felületet biztosít mind a sütő belsejében, mind a tepsiken, így a sütő felületei hihetetlenül könnyen karbantarthatók az idő múlásával, mivel a zsír kevésbé tapad meg sütés közben.
-  Légkeverés alsó sütéssel: a ventilátor és az alsó fűtőelem kombinációja önmagában lehetővé teszi, hogy a felületen már megsült, de belül át nem sült ételek gyorsabban elkészüljenek. Ez a rendszer olyan ételek készre sütéséhez ajánlott, amelyek a felszínen már jól átsültek, de belül még nem, ezért kissé magasabb hőfokot igényelnek. Ideális bármilyen típusú ételhez.
-  Statikus: Hagyományos sütés, amely egyszerre egy étel elkészítésére alkalmas. A ventilátor nem aktív, és a hő egyszerre jön alulról és felülről. A statikus sütés lassabb és finomabb, ideális a még belül is jól elkészített és száraz ételek elkészítéséhez. Ideális bármilyen típusú sütéshez, zsíros húshoz, kenyérhez, töltött süteményekhez.
-  ECO: alacsony energiafogyasztású sütés: ez a funkció különösen alkalmas alacsony energiafogyasztás mellett egy szinten történő sütésre. Minden típusú ételhez ajánlott, kivéve azokat, amelyek sok nedvességet tudnak előállítani (például a zöldségek). A maximális energiamegtakarítás és az idő csökkentése érdekében ajánlatos az ételt a sütőbe tenni előmelegítése nélkül a sütőbe tenni

-  Grill: Intenzív felső hőleadás a dupla fűtőszálnak köszönhetően, ventilátoros rásegítés nélkül. Ez a beállítás tökéletes ropogós textúrák kialakításához és aranybarna kérgesítéshez, mely egyetlen pirítást eredményez minden fogásnak.
-  Pizza funkció: Speciális funkció pizzák serpenyőben történő sütéséhez. Ez lehetővé teszi, hogy olyan pizzát kapjunk, amely belül puha, kívül ropogós, a feltét tökéletesen megsült, nem száraz és nem égett.
-  Teljesen üveg belső ajtó: egyetlen sík felület, ami egyszerűen tisztán tartható.
-  Oldalsó lámpák: Két szemben lévő oldalsó lámpa növeli a láthatóságot a sütőben.
-  A 40°C-os levegő tökéletes környezetet biztosít az élesztős tésztakeverékek kelesztéséhez. Egyszerűen válassza ki a funkciót, és helyezze a tésztát a sütőbe
-  A sütőtérnek 5 különböző sütési szintje van.
-  A kapacitás a sütőtérben lévő hasznos tér méretét mutatja literben.
-  4,3" LED kijelző, vezérlés gombokkal + 3 érintőgombbal.
-  Légkeveréses grill: nagyon intenzív hő jön csak felülről egy dupla fűtőelemből. A ventilátor aktív. Lehetővé teszi a legvastagabb húsok optimális grillezését. Ideális nagy húsdarabokhoz.
-  Turbó: a hő 3 irányból jön: felülről, alulról és hátulról a sütőben. A ventilátor aktív. Gyors sütést tesz lehetővé, még több szinten is, az aromák összekeverése nélkül. Ideális nagy mennyiségű ételekhez vagy intenzív sütést igénylő ételekhez.
-  A belső ajtóüveg néhány gyors mozdulattal eltávolítható a tisztításhoz.
-  Pizza funkció: Egyes sütők exkluzív „Pizza” funkcióval rendelkeznek, amely közvetlen érintkezést biztosít a tűzálló kővel, amikor alsó fűtéssel süt pizzát. Ezzel a pizza sütése mindössze 3-5 perc, attól függően, hogy milyen feltét van rajta. A funkció piték, sült halak és zöldségek sütéséhez is ideális.
-  Gyors előmelegítés: a sütést megelőzi az előmelegítési fázis, amely lehetővé teszi, hogy a sütőtér elérje a beállított hőmérsékletet. Ez az opció akár 50%-kal is csökkentheti az időt.
-  Gőztisztítás: egyszerű tisztítási funkció gőzzel a sütőtérben lévő lerakódások fellazítására.
-  A kapacitás a sütőtérben lévő hasznos tér méretét mutatja literben.