

# SF6400TB



Kategória	60 cm
Termékcsalád	Sütő
Tápellátás	Elektromos
Hőforrás	ELEKTROMOSSÁG
Főzési mód	Hőlégkeveréses
Tisztító rendszer	Gőztisztítás
EAN kód	8017709324902



## Design

Design család	Selezione	Serigraphy type	Symbols
Szín	Fekete	Ajtó	Teljes üveg
Felületkezelés	Fényes	Fogantyú	Selezione szögletes
Design	Flat	Fogantyú színe	Fekete
Anyag	Üveg	Logo	Silk screen
Acél típusa	Szálcsiszolt	Vezérlőgombok	Cucina restyling
Üveg típusa	Átlátszó	Vezérlőelemek színe	Fekete
Serigraphy colour	Szürke		

## Kezelő elemek

			
Kijelző típusa	DigiScreen	Vezérlés	Vezérlőgombok és érintőgombok
Képernyőtechnológia	LED	Vezérlőelemek száma	2

## Programok / Funkciók

Sütési funkciók száma	8
Automatikus programok	No
Testreszabható receptek	No

## Hagyományos sütési funkciók

 Statikus	 Légkeveréses	 Hőlégkeveréses
 Turbó	 Eco	 Nagy grill
 Légkeveréses grill (nagy)	 Alsó sütés	

## Egyéb funkciók

 Kiolvasztás idő szerint
--

## Tisztítási funkciók

 Gőztisztítás
---

## Opciók



**Időbeállítási lehetőségek**  
Perc számláló

Késleltetett indítás és automatikus befejezés  
Igen

**Időzítő**  
Gyors előmelegítés 1  
Igen

## MŰSZAKI JELLEMZŐK



<b>Capacity (Lt)</b>	72 l
<b>Üreg</b>	Sares
<b>Minimális hőmérséklet</b>	60 °C
<b>Maximális hőmérséklet</b>	250 °C
<b>Sütőszintek száma</b>	5
<b>Ventilátorok száma</b>	1
<b>Világítás száma</b>	1
<b>Világítás típusa</b>	Halogén
<b>Felhasználó által cserélhető világítás</b>	Igen
<b>Világítás teljesítménye</b>	40 W
<b>Az ajtó kinyitásakor világít</b>	Igen
<b>Alsó fűtőelem teljesítmény</b>	1200 W
<b>Felső fűtőelem teljesítmény</b>	1000 W
<b>Grillező elem teljesítmény</b>	1700 W
<b>Nagy grill teljesítmény</b>	2700 W

<b>Körfűtőszál teljesítmény</b>	2000 W
<b>Sütés felfüggesztve az ajtó kinyitásakor</b>	Igen
<b>Ajtónyitás típusa</b>	Standard nyitás
<b>Ajtó</b>	Hideg ajtó
<b>Kivehető ajtó</b>	Igen
<b>Teljes üveg belső ajtó</b>	Igen
<b>Kivehető belső ajtóüveg</b>	Igen
<b>Ajtóüvegek száma összesen</b>	3
<b>Kürtő</b>	Rögzített
<b>Hűtőrendszer</b>	Tangenciális
<b>Cooling duct</b>	Single
<b>Speed Reduction Cooling System</b>	Igen
<b>Használható sütőtér méretei (ma. x ma. x mé.)</b>	360x460x425 mm
<b>Hőmérséklet szabályozás</b>	Elektromechanikus
<b>Sütőtér anyaga</b>	Ever clean zománc

## Teljesítmény / Energiacímke



<b>Energiacímke</b>	A	<b>Energiafogyasztás légkeverés üzemmódban</b>	2.88 MJ
<b>Sütőtér nettó térfogata</b>	70 l	<b>Energiafogyasztás ciklusonként légkeverés üzemmódban</b>	0.80 kWh
<b>Energiafogyasztás ciklusonként hagyományos üzemmódban</b>	1.15 kWh	<b>Sütőtér száma</b>	1
<b>Energiafogyasztás hagyományos üzemmódban</b>	4.14 MJ	<b>Energiacímke</b>	95.2 %

## Mellékelt tartozékok

Hátsó ütközővel ellátott 1  
rács

Zománczott mély tepsí 1  
(40 mm)

## Elektromos csatlakozás

<b>Feszültség</b>	220-240 V	<b>Névleges teljesítmény</b>	3000 W
<b>Csatlakozódugó</b>	Nem	<b>Frekvencia (Hz)</b>	50/60 Hz
<b>Áramerősség</b>	13 A	<b>Tápkábel hossza</b>	150 cm

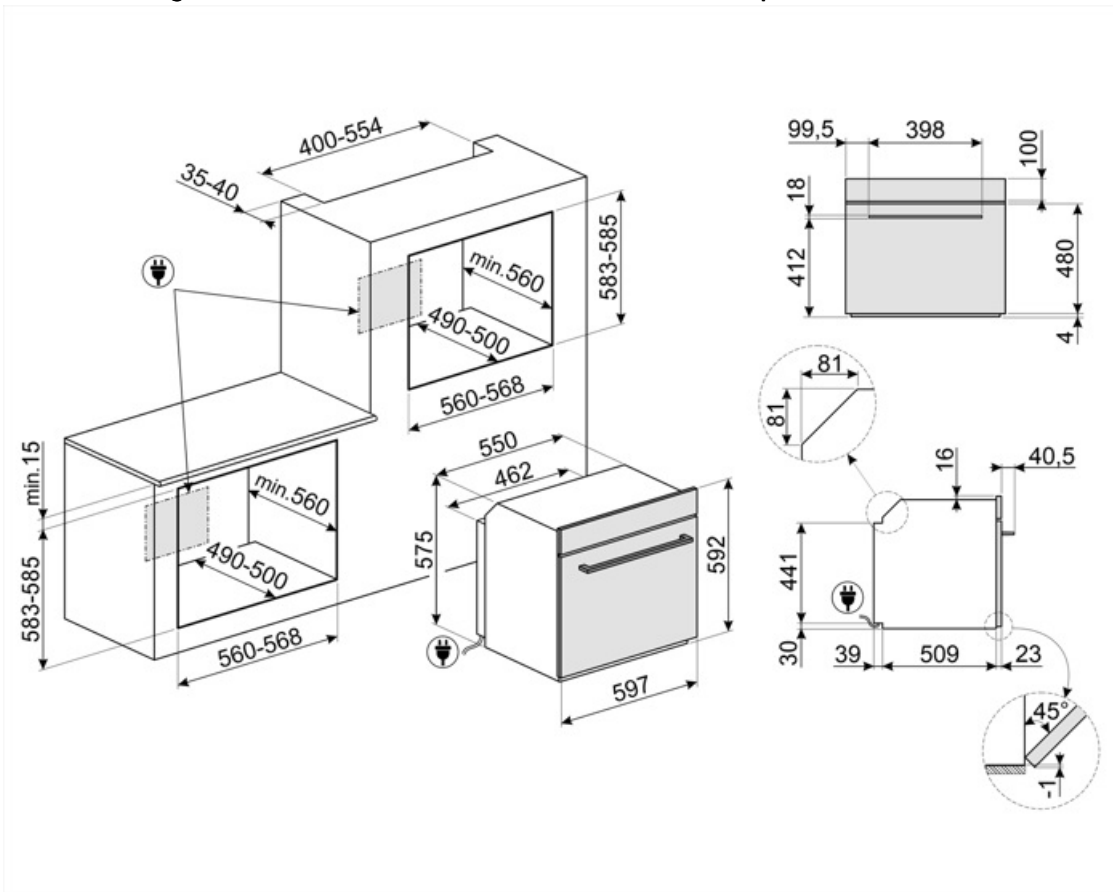

## Compatible Accessories

### BN620-1



Zománcozott tepsi 45 cm-es és 60 cm-es sütőkhöz. Mélység 20 mm. Tökéletes a sós és édes sütemények széles skálájához.

### GTP



Részben kihúzható teleszkópos vezetősínek(1 szint), hagyományos sütőkhöz alkalmas. Rozsdamentes acél, garantálják a stabilitást és megkönnyítik a tálcák zökkenőmentes kihúzását.

### PALPZ



Pizzalapát összehajtható fogantyúval. Méretek H31,5 x M32,5 cm. Könnyen és kényelmesen használható és tárolható. Tökéletes pizza, kenyér és sós péksütemények biztonságos és professzionális tálalásához.

### STONE2



Tégllal alakú pizzakő fogantyú nélkül, 45 cm és 60 cm széles sütőkhöz alkalmas. Méretek: Sz 42 x M 1,8 x Mé 37,5 cm. Ideális pizzák sütéséhez, ugyanolyan eredménnyel, mintha egy jellegzetes fatüzelésű kemencében sülné. Használható kenyér, focacciák és más pékáruk, például piték, lepények vagy kekszek sütéséhez is

### BN640



Zománcozott tepsi 45 cm-es és 60 cm-es sütőkhöz. Mélység 540 mm. Tökéletes húsk és halak mártásban történő sütéséhez és pírításához. Könnyű és ropogós köretekkel való kísérletezéshez is ideális

### GTT

















Teljesen kihúzható teleszkópos sínek (1 szint), hagyományos sütőkhöz alkalmas. Rozsdamentes acél, garantálják a stabilitást és megkönnyítik a tálcák zökkenőmentes kihúzását.









### PR3845X



Ujjlenyomatmentes rozsdamentes acél. Bútortakaró több sütő egymás fölötti beszereléséhez

## Symbols glossary

-  A: Energiahatékonysági osztály
-  Kiolvasztás idő szerint: Maunális funkció. A beállított időtartam végén a funkció leáll.
-  Elektromos
-  Légkeveréses: Intenzív és homogén hagyományos sütés, komplex receptekhez is alkalmas. A ventilátor aktív, és a hő egyidejűleg alulról és felülről érkezik. A légkeveréses sütés gyorsabb és homogénebb eredményt biztosít, az ételek kívül illatosak, belül pedig nedvesebbek maradnak. Ideális tészták, kekszek, sülték és sütemények készítéséhez.
-  Alsó: a hő csak a sütőtér aljáról jön. A ventilátor nem aktív. Ideális édes és sós pitékhez, cobblerhez és pizzákhoz. A sütés befejezésére és az ételek ropogósabbá tételére tervezték. A gázsütőkben található szimbólum a gázégetőt jelzi.
-  ECO: alacsony energiafogyasztású sütés: ez a funkció különösen alkalmas alacsony energiafogyasztás mellett egy szinten történő sütésre. Minden típusú ételhez ajánlott, kivéve azokat, amelyek sok nedvességet tudnak előállítani (például a zöldségek). A maximális energiamegtakarítás és az idő csökkentése érdekében ajánlatos az ételt a sütőtér előmelegítése nélkül a sütőbe tenni
-  Légkeveréses grill: nagyon intenzív hő jön csak felülről egy dupla fűtőelemből. A ventilátor aktív. Lehetővé teszi a legvastagabb húskok optimális grillezését. Ideális nagy húsdarabokhoz.
-  Léghűtő rendszer: a készülék külső felületeinek biztonságos hőmérsékleten tartásáért felelős technológia.
-  Három rétegű üveg ajtó: üvegezett ajtók száma.
-  Ever Clean zománc: Az Ever Clean zománc elektrosztatikus módszerrel viszik fel, saroktól sarokig és széltől szelig, hogy megelőzze a repedést vagy törést az idő múlásával. Ez egy különleges pirolitikus zománc, ellenálló a savakkal szemben, amely amellett, hogy kellemesen fényes, elősegíti a sütő falainak jobb tisztítását az alacsonyabb porozitásnak köszönhetően. 850°C feletti hőmérsékleten égetik ki, és tudományosan meghatározott ütemben, lassan polimerizálják, így biztosítják az egyenletes vastagságot és szilárdságot. Az Ever Clean zománc kifogástalan felületet biztosít mind a sütő belsejében, mind a tepsiken, így a sütő felületei hihetetlenül könnyen karbantarthatók az idő múlásával, mivel a zsír kevésbé tapad meg sütés közben.
-  Statikus: Hagyományos sütés, amely egyszerre egy étel elkészítésére alkalmas. A ventilátor nem aktív, és a hő egyszerre jön alulról és felülről. A statikus sütés lassabb és finomabb, ideális a még belül is jól elkészített és száraz ételek elkészítéséhez. Ideális bármilyen típusú sütéshez, zsíros húskokhoz, kenyérhez, töltött süteményekhez.
-  Hőlégkeverés: tökéletes funkció minden típusú étel kíméletes elkészítéséhez. A hő a hátsó körfűtőszámból érkezik, mely a ventilátor által gyorsan és egyenletesen oszlik el. Ideális több szinten történő sütéshez is, az illatok és ízek keveredése nélkül.
-  Grill: Intenzív felső hőleadás a dupla fűtőszálnak köszönhetően, ventilátoros rásegítés nélkül. Ez a beállítás tökéletes ropogós textúrák kialakításához és aranybarna kérgesítéshez, mely egyenletes pírítást eredményez minden fogásnak.
-  Turbó: a hő 3 irányból jön: felülről, alulról és hátulról a sütőben. A ventilátor aktív. Gyors sütést tesz lehetővé, még több szinten is, az aromák összekeverése nélkül. Ideális nagy mennyiségű ételekhez vagy intenzív sütést igénylő ételekhez.

- 
- |  |  |   |   |
|--|--|---|---|
|  | Teljesen üveg belső ajtó: egyetlen sík felület, ami egyszerűen tisztán tartható. |  | A belső ajtóüveg néhány gyors mozdulattal eltávolítható a tisztításhoz.   |
|  | Oldalsó lámpák: Két szemben lévő oldalsó lámpa növeli a láthatóságot a sütőben.  |  | Gyors előmelegítés: a sütést megelőzi az előmelegítési fázis, amely lehetővé teszi, hogy a sütőtér elérje a beállított hőmérsékletet. Ez az opció akár 50%-kal is csökkentheti az időt. |
|  | A sütőtérnek 5 különböző sütési szintje van.                                     |  | Gőztisztítás: egyszerű tisztítási funkció gőzzel a sütőtérben lévő lerakódások fellazítására.   |
|  | A kapacitás a sütőtérben lévő hasznos tér méretét mutatja literben.              |  | A kapacitás a sütőtérben lévő hasznos tér méretét mutatja literben.   |
|  | 4,3" LED kijelző, vezérlés gombokkal + 3 érintőgombbal.                          |   |   |