

SF6400TB



Kategoria	60 cm
Rodzina produktów	Piekarnik
Zasilanie	Elektryczne
Źródło ciepła	Elektryczny
Metoda gotowania	Termoobieg
Sposób czyszczenia	Czyszczenie parowe
Kod EAN	8017709324902



Linia wzornicza

Linia wzornicza	Selezione	Serigrafia	Symbole
Kolor	Czarny	Drzwi	Pełne szkło
Wykończenie	Połysk	Uchwyt	Panel wyboru
Design	Płaski	Kolor uchwytu	Czarny
Materiał	Szkło	Logo	Serigrafia
Typ stali nierdzewnej	Szczotkowana	Pokręta	Cucina restyling
Rodzaj szkła	Przezroczyste	Kolor pokręteł	Czarny
Kolor nadruku	Szary		









Sterowanie

Typ wyświetlacza	DigiScreen	Ustawienie sterowania	Pokręta + dotykowe przyciski
Technologia wyświetlacza	LED	Liczba pokręteł	2

Programy / Funkcje

Liczba funkcji pieczenia	8
--------------------------	---

Funkcje pieczenia

 Grzałka górna i dolna	 Obieg powietrza	 Termoobieg
 Turbo	 ECO	 Grill
 Grill + obieg powietrza	 Grzałka dolna	

Pozostałe funkcje



Rozmrażanie przez podanie czasu

Funkcje czyszczenia



Czyszczenie parowe

Opcje



Ustawienia czasu	Opóźniony start i wyłączenie po zakończeniu pieczenia	Timer	1
Minutnik	Tak	Szybkie nagrzewanie	Tak

Specyfikacja techniczna



Minimalna temperatura	50 °C	Automatyczne wyłączenie elementów grzejnych po otwarciu drzwi	Tak
Maksymalna temperatura	250 °C	Otwieranie drzwi Drzwi	Standardowe Hartowane szkło w drzwiach
Liczba poziomów pieczenia	5	Łatwy demontaż drzwi	Tak
Liczba wentylatorów	1	W pełni przeszklona wewnętrzna powierzchnia drzwi	Tak
Liczba źródeł oświetlenia	1	Łatwy demontaż wewnętrznej szyby drzwi	Tak
Rodzaj oświetlenia	Halogenowe	Liczba szyb w drzwiach piekarnika	3
Możliwość wymiany źródła światła	Tak	Komin	Stały
Moc oświetlenia	40 W	System chłodzący	Statyczny
Oświetlenie przy otwartych drzwiach	Tak	Rodzaj chłodzenia	Pojedynczy
Moc dolnej grzałki	1200 W		
Moc górnej grzałki	1000 W		
Moc grzałki grilla	1700 W		
Moc dużego grilla	2700 W		
Moc grzałki pierścieniowej	2000 W		

Speed Reduction Cooling System	Tak
Wymiary netto wnętrza komory (hxwxd)	360x460x425 mm
Kontrola temperatury	Elektromechaniczna
Materiał wewnętrznej komory	Emalia Ever Clean

Wydajność / Etykieta energetyczna



Klasa efektywności energetycznej	A	Zużycie energii przy standardowym obciążeniu w trybie z włączonym wentylatorem - piekarnik główny	2.88 MJ
Pojemność netto komory	70 l	Zużycie energii przy standardowym obciążeniu w trybie z włączonym wentylatorem - piekarnik główny	0.80 kWh
Zużycie energii na cykl w trybie tradycyjnym - piekarnik główny	1.15 kWh	Liczba komór	1
Zużycie energii przy standardowym obciążeniu w trybie tradycyjnym - piekarnik główny	4.14 MJ	Wskaźnik efektywności energetycznej dla komory (EElcavity)	95,2 %

Akcesoria standardowe

Ruszt z blokadą	1	Głęboka blacha emaliowana (40 mm)	1
-----------------	---	-----------------------------------	---

Podłączenie elektryczne

Napięcie	220-240 V	Częstotliwość (Hz)	50/60 Hz
Natężenie prądu (A)	13 A	Długość przewodu zasilającego (cm)	150 cm
Moc nominalna	3000 W		

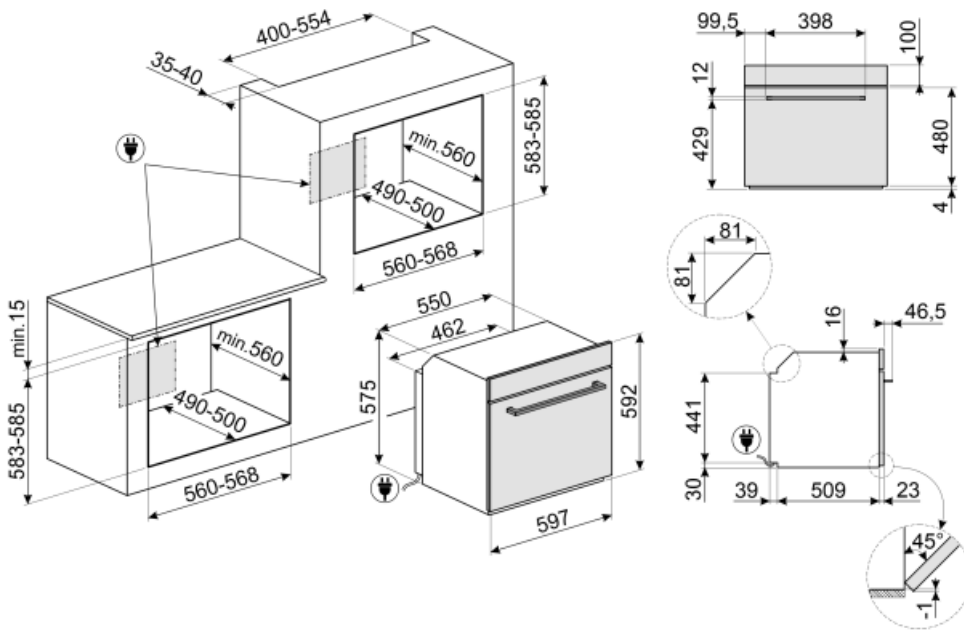

Not included accessories

GTP

Prowadnice teleskopowe z częściowym wysuwem (1 poziom) Wysuw: 300 mm
Materiał: Stal nierdzewna AISI 304, polerowana



PRTX

Okrągły kamień do pizzy z uchwytami Średnica (Ø) 35 cm. Nie nadaje się do kuchenek mikrofalowych. Nadaje się do kuchenek gazowych, do umieszczenia na ruszcie.



PALPZ

Łopata do pizzy ze składaną rączką. Wymiary (SxG): 31,5x32,5 cm. Łatwa i wygodna w użyciu i przechowywaniu. Idealna do serwowania pizzy, chleba i wyśmienitych ciast w bezpieczny i profesjonalny sposób.



BN640

Emaliowana taca pasująca do piekarników 45cm i 60cm. Głębokość: 40 mm. Idealna do gotowania i pieczenia mięsa i ryb w sosach. Idealna również do eksperymentowania z lżejszymi i bardziej chrupiącymi dodatkami do dań.



PR3845X

Listwa maskująca mebel do instalacji urządzeń w kolumnie, stal nierdzewna. Powierzchnia zapobiegająca powstawaniu odcisków palców.



BN620-1

Emaliowana blacha pasująca do piekarników 45cm i 60cm. Głębokość: 20 mm. Idealna do szerokiej gamy wypieków na słodko i słono.

























GTT

Prowadnice teleskopowe z pełnym wysuwem (1 poziom). Wysuw: 433 mm. Materiał: Stal nierdzewna AISI 304, polerowana.



Symbols glossary (TT)

 <p>A: Klasa efektywności energetycznej, mierzona od A+++ do G, w zależności od rodziny produktów.</p>	 <p>Obwodowy system chłodzący</p>
 <p>Rozmrażanie przez podanie czasu: Funkcja ręcznego rozmrażania. Po zakończeniu ustawionego czasu trwania funkcja zatrzymuje się.</p>	 <p>Liczba szyb w drzwiach: 3 szyby</p>
 <p>Elektryczny</p>	 <p>Emalia Ever Clean: Emalia Ever Clean nakładana jest elektrostatycznie, narożnik do narożnika i krawędź do krawędzi, co zapobiega powstawaniu rys i pęknięć z upływem czasu. Jest to szczególna emalia pirolityczna, oporna na działanie kwasów, która oprócz przyjemnego blasku, dzięki mniejszej porowatości, sprzyja łatwemu czyszczeniu ścian piekarnika. Jest ona wypalana w temperaturze ponad 850°C i powoli polimeryzowana w naukowo ustalonym tempie, aby zapewnić jednolitą głębokość i wytrzymałość. Emalia Ever Clean tworzy nienagane wykończenie zarówno wewnątrz piekarnika, jak i na blachach, sprawiając, że powierzchnie piekarnika są niezwykle łatwe w utrzymaniu przez długi czas, ponieważ ogranicza przywieranie tłuszczu podczas gotowania.</p>
 <p>Obieg powietrza + grzałka górna i dolna</p>	 <p>Grzałka górna i dolna</p>
 <p>Grzałka dolna</p>	 <p>Termoobieg</p>
 <p>Eco</p>	 <p>Grill</p>
 <p>Grill z obiegiem powietrza: bardzo intensywne ciepło pochodzące tylko z góry z podwójnego elementu grzewczego. Wentylator jest aktywny. Umożliwia optymalne grillowanie najgrubszych mięs. Idealny do dużych kawałków mięsa.</p>	 <p>Turbo</p>
 <p>W pełni szklana wewnętrzna powierzchnia drzwi. Rozwiązanie to pozwala utrzymać wewnętrzną część drzwi piekarnika w idealnej czystości.</p>	 <p>Demontowalne wewnętrzne szkło drzwi: Łatwy demontaż wewnętrznego szkła drzwi znacznie ułatwia utrzymanie urządzenia w czystości.</p>
 <p>Światła boczne: Dwa przeciwległe światła boczne zwiększają widoczność wewnątrz piekarnika.</p>	 <p>Szybkie nagrzewanie: Funkcja ta pozwala na szybkie nagrzanie piekarnika do wskazanej temperatury.</p>
 <p>Komora piekarnika posiada pięć poziomów.</p>	 <p>Czyszczenie parowe: prosta funkcja czyszcząca wykorzystująca parę wodną do pozbywania się osadów w komorze piekarnika.</p>
 <p>Pojemność 70 l</p>	 <p>Wyświetlacz DigiScreen</p>