

SF6400TVN



Categoría	60 cm
Familia	Horno
Alimentación	Eléctrico
Sistema de cocción	Eléctrico
Método de cocción	Termoventilado
Sistema de limpieza	Vapor Clean
Código EAN	8017709258160



Estética

Estética	Selección	Tipo de serigrafía	Símbolos
Color	Negro	Puerta	Con 2 listelli
Diseño	Plato	Tirador	Escuadrada selección
Acabado componentes	Acero inoxidable	Color del tirador	Efecto inox
Material	Vidrio	Logo	Serigrafiado
Tipo de inox	Cepillado	Mandos	Restyling Selección
Tipo de vidrio	Claro	Color mandos	Efecto inox
Color serigrafía	Gris		









Mandos

			
Nombre del display	DigiScreen	Ajustes	Mandos y botones táctiles
Tecnología de pantalla	LED	N.º de mandos	2

Programas/Funciones

Número de funciones de cocción	8
---------------------------------------	---

Funciones de cocción tradicionales

-  Estático
 -  Ventilado
 -  Termoventilado
 -  Turbo
 -  ECO
 -  Grill ancho
- (circular+posterior+superior+ventilador)
-  Grill ancho ventilado
 -  Inferior

Otras funciones

-  Descongelación por tiempo

Funciones de limpieza

-  Vapor Clean

Opciones



Opciones de programación tiempo	Inicio programado y fin de cocción	Programador	1
Cuentaminutos	Sí	Pre-calentamiento rápido	Sí

Características técnicas



Temperatura mínima	50 °C	Interrupción de resistencias al abrir la puerta	Sí
Temperatura máxima	250 °C	Apertura de la puerta	Frontal
N.º de estantes	5	Puerta	Puerta fría
N.º de ventiladores	1	Puerta desmontable	Sí
N.º de luces	1	Puerta interna de vidrio	Sí
Tipo de Luz	Halógenas	Vidrio interno desmontable	Sí
Luz reemplazable por el usuario	Sí	N.º de vidrios de puerta total	3
Potencia luz	40 W	Sistema de enfriamiento	Tangencial
Encendido de la luz al abrir la puerta	Sí	Conducto de enfriamiento	Individual
Resistencia inferior - Potencia	1200 W		

Resistencia superior - Potencia	1000 W	Reducción velocidad de sistema de enfriamiento	Sí
Resistencia grill - Potencia	1700 W	Dimensiones útiles interior cavidad (axlxp)	360x460x425 mm
Resistencia grill ancho - Potencia	2700 W	Regulación de la temperatura	Electromecánico
Resistencia circular - Potencia	2000 W	Material de la cavidad	Esmalte Ever Clean

Prestaciones/Etiqueta energética



Clase eficiencia energética	A	Energy consumption in forced air convection	2.88 MJ
Volumen útil	70 l	Consumo de energía de función de calentamiento por convección forzada	0.80 kWh
Consumo de energía de función de calentamiento por convección natural	1.15 kWh	Nº de cavidades	1
Energy consumption in conventional mode	4.14 MJ	Índice de eficiencia energética	95,2 %

Equipo accesorios incluidos

Bandeja con tope posterior	1	Bandeja esmaltada profunda (40 mm)	1
----------------------------	---	------------------------------------	---

Conexión eléctrica

Tensión	220-240 V	Frecuencia (Hz)	50/60 Hz
Corriente	13 A	Longitud del cable de alimentación	115 cm
Datos nominales de conexión eléctrica	3000 W		

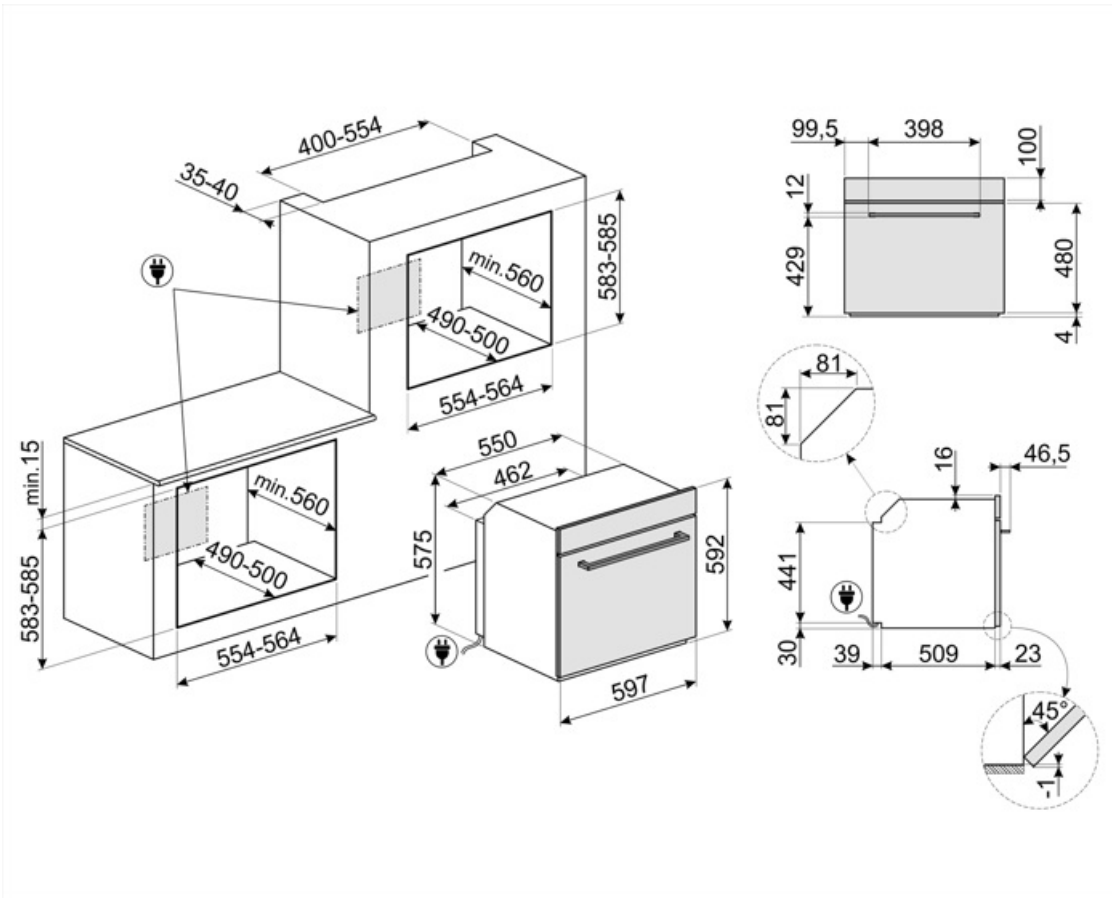

Accesorios Compatible



BN620-1

Bandeja esmaltada, 20 mm de profundidad



GTP

Guías telescópicas extracción parcial (1 nivel) Extracción: 433 mm Material: acero inoxidable AISI 430 pulido



PALPZ

Pala de pizza con mango plegable
Ancho : 315mm Largo : 325mm



BN640

Bandeja esmaltada, 40 mm de profundidad



GTT











Guías telescópicas extracción total (1 nivel) Extracción: 433 mm Material: acero inoxidable AISI 430 pulido











PR3845X

Acero inoxidable antihuellas. Cubierta para muebles en columna instalación de más hornos

Symbols glossary

-  A: La clase A de electrodomésticos Smeg permite un bajo consumo de energía.
-  Descongelar por tiempo: con esto los tiempos de descongelación de alimentos se determinan automáticamente.
-  Electric
-  Ventilador + resistencia superior + resistencia inferior: funcionamiento del ventilador, combinado con Cocción tradicional, garantiza una cocción uniforme incluso con recetas complejas. Ideal para galletas y pasteles, incluso cocinado simultáneamente en varios niveles .
-  Resistencia inferior (cocción final): el calor que proviene solo del fondo permite para completar la cocción de alimentos que requieren una temperatura básica más alta, sin afectar su dorado. Ideal para pasteles, tartas y pizzas dulces o saladas. NOTA: este símbolo en los hornos de gas indica el quemador de gas .
-  Refrigeración tangencial: este innovador sistema de refrigeración permite tener una puerta a una temperatura controlada durante la cocción. Además de las ventajas ofrecidas en términos de seguridad, el sistema permite proteger los muebles en los que se inserta el horno, evitando el sobrecalentamiento.
-  Puerta de triple acristalamiento: en los modelos de gama alta, la puerta del horno tiene tres paneles que ayudan a mantener el exterior del horno a temperatura ambiente durante la cocción, lo que garantiza la máxima seguridad. Los dos vidrios internos que reflejan el calor evitan la dispersión del calor para una mayor eficiencia.
-  Esmalte Ever Clean: el esmalte Ever Clean con el que se trata la cavidad del horno reduce la adherencia de la grasa para cocinar. Es un esmalte pirolítico y resistente a los ácidos que, además de ser agradablemente brillante, favorece una mayor limpieza de las paredes del horno, gracias a su menor porosidad.
-  Resistencia cielo + resistencia inferior (cocción tradicional o estática): el calor, que proviene de la parte superior e inferior al mismo tiempo, hace que este sistema sea adecuado para cocinar cualquier tipo de alimento. La cocina tradicional, también llamada estática o termo radiante, es adecuada para cocinar solo un plato a la vez. Ideal para cualquier tipo de asado, pan, pasteles rellenos y en cualquier caso particularmente adecuado para carnes grasas como el ganso o el pato.
-  Ventilador + resistencia circular (cocción forzada o ventilada): la combinación del ventilador y el elemento de calentamiento circular (incorporado en la parte posterior del horno) permite cocinar diferentes alimentos en varios niveles, siempre que necesiten las mismas temperaturas y el mismo tipo cocción La circulación de aire caliente asegura una distribución de calor instantánea y uniforme. Será posible, por ejemplo, cocinar pescado, verduras y galletas simultáneamente sin ninguna mezcla de olores y sabores .

-  **ECO:** la combinación de la parrilla y la resistencia inferior más el ventilador es particularmente adecuado para cocinar pequeñas cantidades de comida, con bajo consumo de energía .
-  **Resistencia Grill:** el calor derivado del elemento del grill permite obtener excelentes resultados de parrilla, especialmente con carnes de espesor medio / pequeño y, en combinación con el asador (en los modelos previstos), permite un dorado uniforme al final de la cocción. Ideal para salchichas , costillas, tocino. En los hornos de 8, 10 y 11 funciones, el elemento del grill se compone de un elemento doble que permite asar sobre toda la superficie de soporte (grill largo). Esta función en estos modelos permite asar de una manera grandes cantidades uniformes de comida, especialmente carne .
-  **Ventilador + resistencia grill:** el aire producido por el ventilador suaviza la onda de calor generada por la parrilla, lo que permite una parrilla óptima incluso para alimentos gruesos. Ideal para grandes cortes de carne (por ejemplo, codillo de cerdo). En los modelos con 10 y 11 funciones, el elemento de parrilla se compone de un elemento doble de mayor tamaño que la parrilla tradicional, lo que permite un rendimiento excepcional (cocción y asado rápido de carne grande a la parrilla).
-  **Ventilador + resistencia circular + resistencia superior + resistencia inferior (cocción con turboventilador):** la combinación de cocción asistida por ventilador con cocción tradicional permite cocinar diferentes alimentos de manera muy rápida y efectiva en varios niveles, sin transmitir olores ni sabores. Ideal para alimentos de gran volumen que requieren una cocción intensa .
-  **Interior puerta todo vidrio:** el interior de la puerta del horno tiene una superficie completamente lisa sin tornillos, lo que facilita la eliminación de la suciedad y hace que la limpieza sea más práctica.
-  **Vidrio interno extraíble:** el horno tiene una puerta con vidrio interno extraíble para facilitar la limpieza y, por lo tanto, una higiene más profunda.
-  **2 lámparas halógenas:** la presencia de 2 lámparas halógenas dispuestas asimétricamente hace que el espacio interior sea aún más brillante, eliminando las esquinas oscuras.
-  **Precalentamiento rápido:** el precalentamiento rápido es una opción que le permite alcanzar la temperatura establecida en unos minutos (en algunos hornos solo 6 minutos, en otros 9) para una preparación de alimentos más rápida.
-  **5 niveles de cocción:** los hornos Smeg tienen 5 niveles de cocción que le permiten cocinar diferentes platos al mismo tiempo, lo que garantiza una reducción en el consumo.
-  **Vapor clean:** la función especial VAPOR CLEAN facilita la limpieza mediante el uso del vapor generado al insertar una pequeña dosis de agua en la ranura de la cavidad.
-  **Indica el volumen útil de la cavidad del horno**
-  **Indica el volumen útil de la cavidad del horno**
-  **4.3 inch display with LED technology, usability with knobs + 3 touch keys**