

# SF6400TVX

60 ס"מ  
תנור  
חשמלי  
חשמל  
אוורור חום  
ניקוי באדים  
8017709262747

קטגוריה  
משפחת מוצרים  
אספקת חשמל  
מקור חום  
שיטת בישול  
מערכת ניקוי  
קוד EAN



## אסתטיקה

Selezione נירוסטה נגד טביעות אצבעות Flat נירוסטה מוברש ליקוי Black	<b>סדרה עיצובית</b> <b>צבע</b> <b>גימור</b> Design <b>חומר</b> <b>סוג פלדה</b> <b>סוג זכוכית</b> Serigraphy colour	Symbols עם לוח בחירה מרובע אפקט פלדה Embossed עיצוב מחדש של המטבח אפקט פלדה	Serigraphy type <b>דלת</b> <b>ידית</b> <b>צבע ידית</b> <b>לוגו</b> <b>כפתורי בקרה</b> <b>צבע בקרות</b>
---	---	---	--

## למשפחת תנורים

DigiScreen LED	<b>שם צג</b> <b>טכנולוגיית צג</b>	כפתורים ולחצני מגע 2	 <b>הגדרות בקרות</b> <b>מס' בקרות</b>
-------------------	--------------------------------------	-------------------------	---

## תוכניות / פונקציות

8

מס' פונקציות בישול  
פונקציות בישול רגילות

מעגלי

בסיוע מאורר

סטטי

גריל גדול

חסכוני

טורבו

בסיס

גריל מאורר (גדול)

### פונקציות אחרות

הפשרה לפי זמן

### פונקציות ניקוי

ניקוי באדים

## אפשרויות



טיימר

קדם חימום מהיר

השהיית ההתחלה והסיום  
האוטומטי של הבישול  
כן

אפשרויות הגדרת זמן

1

כן

תזכורת דקות

## מאפיינים טכניים



50 °C	טמפרטורה מינימלית	כן	החימום מושהה כשהדלת פתוחה
250 °C	טמפרטורה מרבית	פתח סטנדרטי	סוג פתיחת דלת
5	מספר המדפים	דלת מחוסמת	דלת
1	מס' מאווררים	כן	דלת נתיקה
1	מס' נורות	כן	דלת פנימית מזכוכית לחלוטין
הלוגן	סוג נורה	כן	דלת פנימית ניתקת
כן	נורה ניתנת להחלפה על ידי המשתמש	כן	מס' כולל של דלתות זכוכית
40 W	הספק נורה	3	מערכת קירור
כן	אור כשהדלת פתוחה	משיק	פתח אוורור
1200 W	גוף חימום תחתון – הספק	Single	Speed Reduction Cooling System
1000 W	גוף חימום עליון – הספק	Yes	מידות תא תנור לשימוש (גXרXע)
1700 W	אלמנט גריל – הספק	360x460x425 mm	בקרת טמפרטורה
2700 W	גריל גדול – הספק	אלטרומכני	חומר תא התנור
2000 W	גוף חימום מעגלי – הספק	אמייל נקי תמיד	

## תווית חשמל / ביצועים



A	דרגת יעילות אנרגטית	MJ 2.88	צריכת חשמל בהסעת אוויר מאולצת
l 70	הנפח הנקי של תא התנור	KWh 0.80	צריכת אנרגיה למחזור במצב הסעת אוויר מאולצת עם מאוורר
KWh 1.15	צריכת חשמל למחזור במצב רגיל	1	מספר חללי תנור
MJ 4.14	צריכת חשמל במצב רגיל	% 95,2	אינדקס יעילות אנרגטית

## אביזרים כלולים

1 רשת עם מעצור אחורי

מגש עמוק בציפוי אמיל (1 40)  
מ"מ

## חיבור חשמלי

V 220-240  
A 13  
W 3000

מתח  
זרם  
הספק נקוב

Hz 50/60  
cm 150

תדר (Hz)  
אורך כבל חשמל

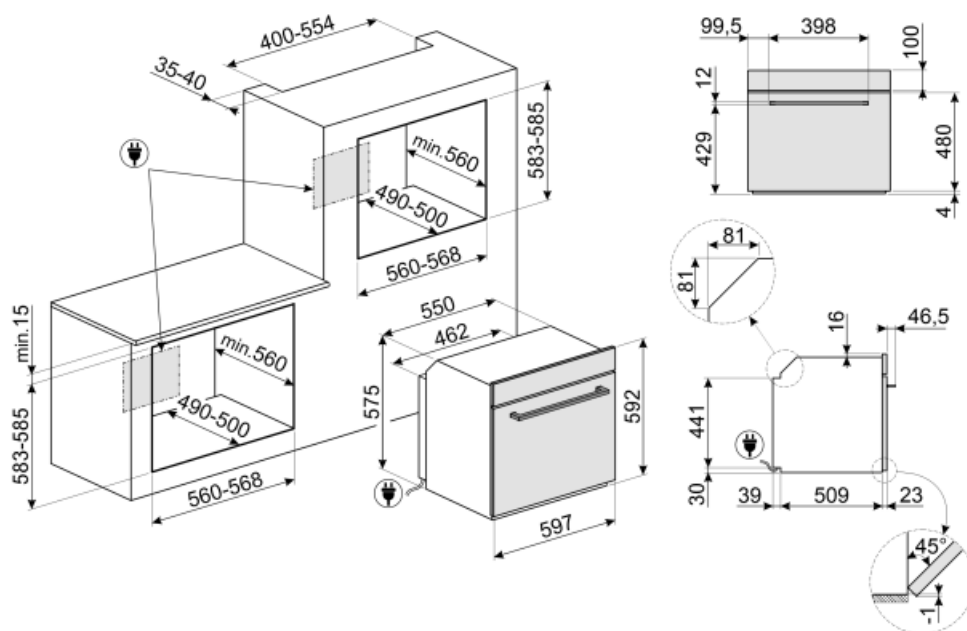

## Not included accessories

PR3845X

נירוסטה חסינת טביעות אצבעות. כיסוי לריהוט בהתקנה בארון עם תנורים נוספים



BN620-1

מגש מצופה אמיל, עומק 20 מ"מ



GTT

\*\*מסילות טלסקופיות ניתנות להוצאה לחלוטין (רמה אחת) \*\*הוצאה: 433 מ"מ חומר: נירוסטה AISI 430 מצוחצת



GTP

\*\*מסילות טלסקופיות ניתנות להוצאה חלקית (רמה אחת) \*\*הוצאה: 300 מ"מ חומר: נירוסטה AISI 430 מצוחצת



PRTX

אבן פיצה חסינת אש עם ידיות. עומק = 35 ס"מ לא מתאימה לתנורי מיקרוגל. מתאימה לתנורי גז, להנחה על הרשת.



PALPZ

את פיצה עם ידית מתקפלת רוחב: 315 מ"מ אורך: 325 מ"מ























BN640

מגש מצופה אמיל, עומק 40 מ"מ



## (Symbols glossary (TT

<p>מערכת קירור אוויר: הבטחת טמפרטורת בטיחותיות של משטחים.</p> 	<p>A: ביצועי ייבוש של המוצר, נמדדים מ-G/D עד A+++ , בהתאם למשפחת המוצרים</p> 
<p>דלתות עם שלוש שכבות זכוכית: מספר דלתות זכוכית.</p> 	<p>הפשרה לפי זמן: פונקציה זו קובעת אוטומטית את זמן ההפשרה של מזונות שונים.</p> 
<p>חלק פנימי בציפוי אמיל: החלק הפנימי בציפוי אמיל של כל תנורי Smeg כולל ציפוי נוגד חומצה שמסייע לשמור על הניקיון של תא התנור ל ידי הפחתת כמות השומן שנצמד לדפנות בעת הבישול.</p> 	<p>חשמלי</p> 
<p>אלמנט עליון ותחתון בלבד: שיטת בישול מסורתית שמתאימה ביותר לפריטים יחידים שממוקמים באמצע התנור. החלק העליון של התנור יהיה תמיד החם ביותר. מושלמת לצלי, עוגות פירות, לחם וכן הלאה.</p> 	<p>מאוורר עם אלמנטים עליון ותחתון: האלמנטים יחד עם המאוורר מספקים חום אחיד יותר, שיטה זהה לבישול רגיל, כך שיש צורך בקדם-חימום. מתאימה מאוד לפריטים שמבושלים בשיטות איטיות.</p> 
<p>מעגלי: השילוב של מאוורר ושל אלמנט מעגלי יוצר שיטת בישול באוויר חם. מעניק יתרונות רבים, כולל ללא קדם-חימום אם זמן הבישול ארוך מ-20 דקות, ללא העברה של טעמים בעת בישול של מזונות שונים בו-בזמן, פחות חשמל וזמני בישול קצרים יותר. מתאים לכל סוגי המזון.</p> 	<p>גוף חימום תחתון בלבד: פונקציה זו מושלמת למזונות שמחייבים טמפרטורה בסיסית נוספת ללא השחמה, לדוגמה, מאפים, פיצה. מתאימה גם לבישול איטי של מיידים ותבשילים.</p> 
<p>אלמנט גריל: שימוש בגריל מעניק תוצות מצוינות בעת בישול בשר במנות בינוניות או קטנות, במיוחד בשילוב עם שיפוד (אם אפשר). מושלם גם לבישול נקניקות ובייקון.</p> 	<p>חסכונית: השילוב של גריל, מאוורר ואלמנט תחתון מתאים במיוחד לבישול כמויות קטנות של מזון.</p> 
<p>מעגלי עם אלמנטים עליון ותחתון: השימוש במאוורר עם שני האלמנטים מאפשר לבשל מזון מהר יותר ובאופן יעיל יותר, מושלם לפיסות גדולות שמחייבות בישול יסודי. מעניק תוצאות דומות לשימוש בשיפוד, מסחרר את החום סביב המזון, במקום להזיז את המזון עצמו, מה שמאפשר בישול של מזון בכל גודל ובכל צורה.</p> 	<p>מאוורר עם אלמנט גריל: המאוורר מפחית את החום העז של הגריל, מעניק שיטה מצוינת לצלייה של מזונות שונים, צלעות, סטייקים, נקניקיות וכן הלאה, ומעניק להם השחמה וחלוקה של החום, ללא ייבוש המזון. שתי הרמות העליונות מומלצות לשימוש והחלק התחתון של תנור יכול לשמש לשמירה על החום של פריטים בו-בזמן, מתקן מצוין בעת בישול של ארוחת בוקר צלויה. חצי גריל (חלק אמצעי בלבד) מושלם לכמויות קטנות של מזון.</p> 
<p>דלת הזכוכית הפנימית: ניתנת להסרה במספר תנועות מהירות לניקוי.</p> 	<p>דלת פנימית מזכוכית לחלוטין: דלת פנימית מזכוכית לחלוטין, משטח שטוח אחד שקל לשמור על ניקיונו.</p> 
<p>קדם-חימום מהיר: ניתן להשתמש בפונקציה לקדם-חימום מהיר להגעה לטמפרטורה שנבחרה תוך מספר דקות בלבד.</p> 	<p>תאורת צד: שתי תאורות בצדדים מנוגדים משפרות את הראות בתוך התנור.</p> 
<p>ניקוי באדים: פונקציית ניקוי פשוטה באמצעות קיטור לשחרור משקעים בתא התנור.</p> 	<p>לתא התנור 5 רמות בישול שונות.</p> 
<p>...</p> 	<p>הקיבולת מציינת את החלל השימושי בתא התנור בליטרים.</p> 