

# SF6400TVX



Kategória	60 cm
Termékcsalád	Sütő
Tápellátás	Elektromos
Hőforrás	ELEKTROMOSSÁG
Főzési mód	Hőlégkeveréses
Tisztító rendszer	Gőztisztítás
EAN kód	8017709262747



## Design

Design család	Selezione	Serigraphy type	Symbols
Szín	Rozsdamentes acél	Ajtó	Panellel
Felületkezelés	Ujjlenyomatmentes	Fogantyú	Selezione szögletes
Design	Flat	Fogantyú színe	Acél hatás
Anyag	Rozsdamentes acél	Logo	Embossed
Acél típusa	Szálcsiszolt	Vezérlőgombok	Cucina restyling
Üveg típusa	Eclipse	Vezérlőelemek színe	Acél hatás
Serigraphy colour	Fekete		

## Kezelő elemek

			
Kijelző típusa	DigiScreen	Vezérlés	Vezérlőgombok és érintőgombok
Képernyőtechnológia	LED	Vezérlőelemek száma	2

## Programok / Funkciók

Sütési funkciók száma	8
Automatikus programok	No
Testreszabható receptek	No

## Hagyományos sütési funkciók

Statikus	Légkeverés	Hőlégkeverés
Turbó	Eco	Nagy grill
Légkeveréses grill (nagy)	Alsó sütés	

## Egyéb funkciók

Kiolvasztás idő szerint
-------------------------

## Tisztítási funkciók

Gőztisztítás
--------------

## Opciók



<b>Időbeállítási lehetőségek</b>	Késleltetett indítás és automatikus befejezés	<b>Időzítő</b>	1
Perc számláló	Igen	Gyors előmelegítés	Igen

## MŰSZAKI JELLEMZŐK



<b>Capacity (Lt)</b>	72 l	<b>Körfűtőszál teljesítmény</b>	2000 W
<b>Minimális hőmérséklet</b>	60 °C	<b>Sütés felfüggesztve az ajtó kinyitásakor</b>	Igen
<b>Maximális hőmérséklet</b>	250 °C	<b>Ajtónyitás típusa</b>	Standard nyitás
<b>Sütőszintek száma</b>	5	<b>Ajtó</b>	Hideg ajtó
<b>Ventilátorok száma</b>	1	<b>Kivehető ajtó</b>	Igen
<b>Világítás száma</b>	1	<b>Teljes üveg belső ajtó</b>	Igen
<b>Világítás típusa</b>	Halogén	<b>Kivehető belső ajtóüveg</b>	Igen
<b>Felhasználó által cserélhető világítás</b>	Igen	<b>Ajtóüvegek száma összesen</b>	3
<b>Világítás teljesítménye</b>	40 W	<b>Hűtőrendszer</b>	Tangenciális
<b>Az ajtó kinyitásakor világít</b>	Igen	<b>Cooling duct</b>	Single
<b>Alsó fűtőelem teljesítmény</b>	1200 W	<b>Speed Reduction Cooling System</b>	Igen
<b>Felső fűtőelem teljesítmény</b>	1000 W	<b>Használható sütőtér méretei (ma. x ma. x mé.)</b>	360x460x425 mm
<b>Grillező elem teljesítmény</b>	1700 W	<b>Hőmérséklet szabályozás</b>	Elektromechanikus
<b>Nagy grill teljesítmény</b>	2700 W	<b>Sütőtér anyaga</b>	Ever clean zománc

## Teljesítmény / Energiacímke



<b>Energiatakarékos osztály</b>	A	<b>Energiafogyasztás légkeveréses üzemmódban</b>	2,88 MJ
<b>Sütőtér nettó térfogata</b>	70 l	<b>Energiafogyasztás ciklusonként hagyományos üzemmódban</b>	0,80 kWh
<b>Energiafogyasztás ciklusonként hagyományos üzemmódban</b>	1,15 kWh	<b>Sütőtér szám</b>	1
<b>Energiafogyasztás hagyományos üzemmódban</b>	4,14 MJ	<b>Energiatakarékos mutató</b>	95,2 %

## Mellékelt tartozékok

Hátsó ütközővel ellátott 1 rács

Zománczott mély tepsí 1 (40 mm)

## Elektromos csatlakozás

<b>Feszültség</b>	220-240 V	<b>Névleges teljesítmény</b>	3000 W
<b>Csatlakozódugó</b>	Nem	<b>Frekvencia (Hz)</b>	50/60 Hz
<b>Áramerősség</b>	13 A	<b>Tápkábel hossza</b>	150 cm

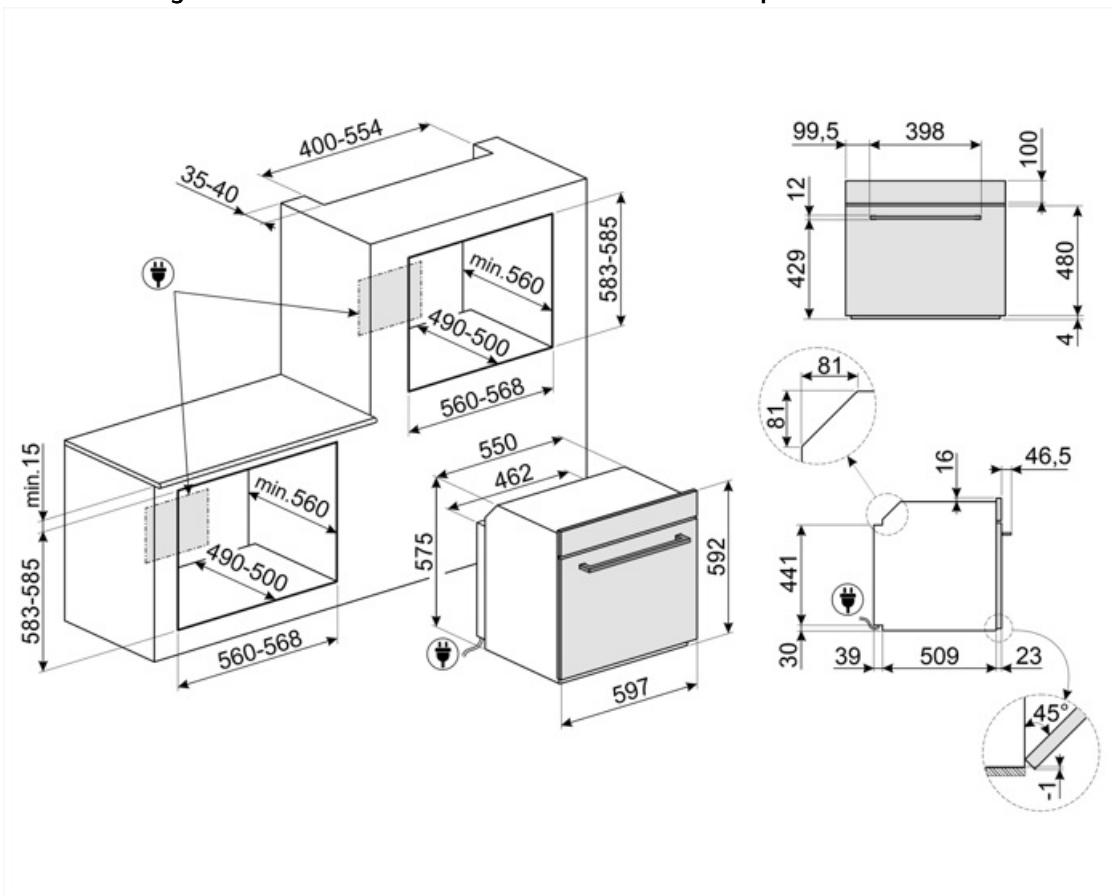

## Compatible Accessories

### BN620-1



Zománcozott tepsi 45 cm-es és 60 cm-es sütőkhöz. Mélység 20 mm. Tökéletes a sós és édes sütemények széles skálájához.

### GTP



Részben kihúzható teleszkópos vezetősínek(1 szint), hagyományos sütőkhöz alkalmas. Rozsdamentes acél, garantálják a stabilitást és megkönnyítik a tálcák zökkenőmentes kihúzását.

### PALPZ



Pizzalapát összehajtható fogantyúval. Méretek H31,5 x M32,5 cm. Könnyen és kényelmesen használható és tárolható. Tökéletes pizza, kenyér és sós péksütemények biztonságos és professzionális tálalásához.

### STONE2



Tégllalap alakú pizzakő fogantyú nélkül, 45 cm és 60 cm széles sütőkhöz alkalmas. Méretek: Sz 42 x M 1,8 x Mé 37,5 cm. Ideális pizzák sütéséhez, ugyanolyan eredménnyel, mintha egy jellegzetes fatüzelésű kemencében sülné. Használható kenyér, focacciák és más pékáruk, például piték, lepények vagy kekszek sütéséhez is

### BN640



Zománcozott tepsi 45 cm-es és 60 cm-es sütőkhöz. Mélység 540 mm. Tökéletes húsk és halak mártásban történő sütéséhez és pírításához. Könnyű és ropogós köretekkel való kísérletezéshez is ideális

### GTT















Teljesen kihúzható teleszkópos sínek (1 szint), hagyományos sütőkhöz alkalmas. Rozsdamentes acél, garantálják a stabilitást és megkönnyítik a tálcák zökkenőmentes kihúzását.













### PR3845X



Ujjlenyomatmentes rozsdamentes acél. Bútorakarázó több sütő egymás fölé történő beszereléséhez

## Symbols glossary

-  A: Energiahatékonysági osztály
-  Kiolvasztás idő szerint: Maunálás funkció. A beállított időtartam végén a funkció leáll.
-  Elektromos
-  Ujjlenyomatmentes rozsdamentes acél: speciális felületkezelési eljárás, amely megóvja az acélfelületet a foltoktól, így a készülék hosszú ideig megőrzi újszerű csillogását.
-  Statikus: Hagyományos sütés, amely egyszerre egy étel elkészítésére alkalmas. A ventilátor nem aktív, és a hő egyszerre jön alulról és felülről. A statikus sütés lassabb és finomabb, ideális a még belül is jól elkészített és száraz ételek elkészítéséhez. Ideális bármilyen típusú sütéshez, zsíros húshoz, kenyérhez, töltött süteményekhez.
-  Hőlégkeverés: tökéletes funkció minden típusú étel kíméletes elkészítéséhez. A hő a hátsó körfűtőszámból érkezik, mely a ventilátor által gyorsan és egyenletesen oszlik el. Ideális több szinten történő sütéshez is, az illatok és ízek keveredése nélkül.
-  Légűtő rendszer: a készülék külső felületeinek biztonságos hőmérsékleten tartásáért felelős technológia.
-  Három rétegű üveg ajtó: üvegezett ajtó száma.
-  Ever Clean zománc: Az Ever Clean zománc elektrosztatikus módszerrel viszik fel, saroktól sarokig és szélről szélre, hogy megelőzze a repedést vagy törést az idő múlásával. Ez egy különleges pirolitikus zománc, ellenálló a savakkal szemben, amely amellett, hogy kellemesen fényes, elősegíti a sütő falainak jobb tisztítását az alacsonyabb porozitásnak köszönhetően. 850°C feletti hőmérsékleten égetik ki, és tudományosan meghatározott ütemben, lassan polimerizálják, így biztosítják az egyenletes vastagságot és szilárdságot. Az Ever Clean zománc kifogástalan felületet biztosít mind a sütő belsejében, mind a tepsiken, így a sütő felületei hihetetlenül könnyen karbantarthatók az idő múlásával, mivel a zsír kevésbé tapad meg sütés közben.
-  Légkeverés: Intenzív és homogén hagyományos sütés, komplex receptekhez is alkalmas. A ventilátor aktív, és a hő egyidejűleg alulról és felülről érkezik. A légkeveréses sütés gyorsabb és homogénebb eredményt biztosít, az ételek kívül illatosak, belül pedig nedvesebbek maradnak. Ideális tészták, kekszek, sütek és sütemények készítéséhez.
-  Alsó: a hő csak a sütőtér aljáról jön. A ventilátor nem aktív. Ideális édes és sós pitékhez, cobblerhez és pizzákhoz. A sütés befejezésére és az ételek ropogósabbá tételére tervezték. A gázsütőkben található szimbólum a gázégőt jelzi.
-  ECO: alacsony energiafogyasztású sütés: ez a funkció különösen alkalmas alacsony energiafogyasztás mellett egy szinten történő sütésre. Minden típusú ételhez ajánlott, kivéve azokat, amelyek sok nedvességet tudnak előállítani (például a zöldségek). A maximális energiamegtakarítás és az idő csökkentése érdekében ajánlatos az ételt a sütőtér előmelegítése nélkül a sütőbe tenni

-  Grill: Intenzív felső hőleadás a dupla fűtőszálnak köszönhetően, ventilátoros rásegítés nélkül. Ez a beállítás tökéletes ropogós textúrák kialakításához és aranybarna kérgesítéshez, mely egyenletes pirítást eredményez minden fogásnak.
-  Turbó: a hő 3 irányból jön: felülről, alulról és hátulról a sütőben. A ventilátor aktív. Gyors sütést tesz lehetővé, még több szinten is, az aromák összekeverése nélkül. Ideális nagy mennyiségű ételekhez vagy intenzív sütést igénylő ételekhez.
-  A belső ajtóüveg néhány gyors mozdulattal eltávolítható a tisztításhoz.
-  Gyors előmelegítés: a sütést megelőzi az előmelegítési fázis, amely lehetővé teszi, hogy a sütőtér elérje a beállított hőmérsékletet. Ez az opció akár 50%-kal is csökkentheti az időt.
-  Gőztisztítás: egyszerű tisztítási funkció gőzzel a sütőtérben lévő lerakódások fellazítására.
-  A kapacitás a sütőtérben lévő hasznos tér méretét mutatja literben.
-  Légkeveréssel: nagyon intenzív hő jön csak felülről egy dupla fűtőelemből. A ventilátor aktív. Lehetővé teszi a legvastagabb húsok optimális grillezését. Ideális nagy húsdarabokhoz.
-  Teljesen üveg belső ajtó: egyetlen sík felület, ami egyszerűen tisztán tartható.
-  Oldalsó lámpák: Két szemben lévő oldalsó lámpa növeli a láthatóságot a sütőben.
-  A sütőtérnek 5 különböző sütési szintje van.
-  A kapacitás a sütőtérben lévő hasznos tér méretét mutatja literben.
-  4,3" LED kijelző, vezérlés gombokkal + 3 érintőgombbal.