

SF6400TVX



Категория	60 см
Семейство продуктов	Духовой шкаф
Источник питания	Электрический
Источник нагрева	Электрический
Способ приготовления	Термовентилируемый
Система очистки	Паровая очистка
EAN-код	8017709262747



Эстетика

Эстетика	Selezione	Тип шелкографии	Символы
Цвет	Нержавеющая сталь	Дверца	С панелью
Отделка	Обработка против отпечатков пальцев	Ручка	Squadrata Selezione
Дизайн	Плоский	Ручки	Эффект нержавеющей стали
Материал	Нержавеющая сталь	Логотип	Штампованный
Тип нержавеющей стали	Матовая	Поворотные переключатели	Selezione рестайлинг
Тип стекла	Eclipse	Цвет переключателя	Эффект нержавеющей стали
Цвет шелкографии	Черный		

Управление











Тип дисплея	DigiScreen	Управление	Поворотные переключатели/ сенсорные кнопки
Вид дисплея (технология)	LED	Количество переключателей	2

Программы/ функции

Количество функций приготовления	8
Автоматические программы	No
Персональные рецепты	No

Традиционные функции приготовления

 Статический	 Вентилируемый	 Термовентилируемый
 Турбо	 Eco	 Гриль большой
 Гриль большой + конвекция	 Нижний нагрев	

Другие функции

 Размораживание по времени
--

Функции очистки

 Паровая очистка
--

Опции



Программирование времени	Отсрочка включения и автоматическое отключение в конце приготовления	Счетчик минут	1
Таймер поминутный	Да	Быстрый предварительный разогрев	Да

Технические характеристики



Минимальная температура	50 °C	Автоматическое отключение при открытой дверце	Да
Максимальная температура	250 °C	Открывание дверцы Дверца	Стандартное открывание Регулируемая температура
Количество уровней приготовления	5	Съемная дверца	Да
Количество конвекторов	1	Внутреннее стекло дверцы сплошное	Да
Количество ламп подсветки	1	Внутренние стекла дверцы съемные	Да
Тип подсветки	Галогенная	Количество стекол дверцы	3
Возможность самостоятельной замены ламп освещения	Да	Система охлаждения	Тангенциальная
Мощность ламп подсветки	40 Вт	Канал охлаждения	Одинарное
Освещение при открытой дверце	Да	Снижение скорости системы охлаждения	Да
Мощность нижнего нагревательного элемента	1200 Вт	Размеры внутренней камеры (ВхШхГ)	360x460x425 мм
		Регулировка температуры	Электромеханический
		Материал внутренней камеры	Эмаль Ever Clean

Мощность верхнего нагревательного элемента	1000 Вт
Мощность гриля	1700 Вт
Мощность большого гриля	2700 Вт
Мощность кольцевого нагревательного элемента	2000 Вт

Производительность/ Энергопотребление



Класс энергоэффективности	A	Потребление энергии за цикл с принудительной конвекцией	2.88 МДж
Полезный объем	70 л	Потребление энергии за цикл с принудительной конвекцией	0.80 кВт/ч
Потребление энергии за цикл с естественной конвекцией	1.15 кВт/ч	Количество духовых шкафов	1
Потребление энергии за цикл с естественной конвекцией	4.14 МДж	Индекс энергоэффективности	95.2 %

Аксессуары в комплекте

Решетка с ограничителем	1	Противень эмалированный глубокий (40 мм)	1
--------------------------------	---	---	---

Электрическое подключение

Напряжение	220-240 В	Частота тока	50/60 Гц
Сила тока	13 А	Длина электрического кабеля	150 см
Номинальная мощность	3000 Вт		



Совместимые Аксессуары



BN620-1

Эмалированный противень, глубина 20 мм

GTP

Телескопические направляющие неполного выдвижения (1 уровень)
Извлечение: 300 мм
Материал: полированная нержавеющая сталь AISI430



PALPZ

Лопатка для пиццы с откидной ручкой
Ширина: 315 мм
Длина: 325 мм

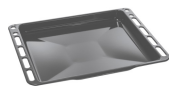

BN640

Эмалированный противень, глубина 40 мм

GTT

Полностью выдвижные телескопические направляющие (1 уровень)
Выдвижение: 433 мм
Материал: полированная нержавеющая сталь AISI 430



PR3845X

Нержавеющая сталь с обработкой против отпечатков пальцев.
Декоративная планка для установки приборов в колонну. Совместима с большинством духовых шкафов.



Symbols glossary



Размораживание по времени: с помощью этой функции время размораживания продуктов определяется автоматически.



Электрический



Нержавеющая сталь с защитой от отпечатков пальцев: защита от отпечатков пальцев сохраняет внешний вид нержавеющей стали.



Верхний и нижний нагрев: традиционный метод приготовления, который лучше всего подходит для блюд, расположенных в центре духовки. верхняя часть духовки всегда будет самой горячей. Идеально подходит для жаркого, фруктовых кексов, хлеба и т. д.



Комбинация вентилятора и круглого элемента вокруг него дает метод приготовления горячим воздухом. Это дает множество преимуществ, включая отсутствие предварительного нагрева, если время приготовления превышает 20 минут, отсутствие передачи аромата при одновременном приготовлении различных продуктов, меньшее количество энергии и более короткое время приготовления. Подходит для всех видов еды.



Система воздушного охлаждения: для обеспечения безопасной температуры поверхности.



Дверца с тройным остеклением



Эмаль Ever Clean: эмаль Ever Clean наносится электростатически, чтобы предотвратить образование трещин или сколов с течением времени. Это особая эмаль, устойчивая к бытовым кислотам, которая, помимо приятного блеска, способствует более тщательной очистке стенок духовки благодаря своей меньшей пористости. После нанесения ее запекают при температуре выше 850°C и медленно полимеризуют с научно определенной скоростью, чтобы обеспечить однородную глубину и прочность. Эмаль Ever Clean создает безупречный вид как внутри духовки, так и на противнях, что делает поверхности духовки невероятно привлекательными и сохраняет их в течение долгого времени, так как снижает адгезию жира во время приготовления.



Верхний + нижний нагрев с конвекцией: нагревательные элементы, работающие одновременно с вентилятором, предназначены для обеспечения более равномерного нагрева, аналогично традиционному приготовлению, поэтому требуется предварительный нагрев. Наиболее подходит для блюд, требующих медленного приготовления.



Только нижний нагревательный элемент: эта функция идеально подходит для продуктов, требующих дополнительной базовой температуры без поджаривания, например кондитерские изделия, пицца. Также подходит для медленного приготовления рагу и запеканок.



ЭКО: приготовление с низким энергопотреблением: эта функция особенно подходит для приготовления на одном уровне с низким энергопотреблением. Рекомендуется для всех типов продуктов, кроме тех, которые могут выделять много влаги (например, овощи). Чтобы добиться максимальной экономии энергии и сократить время, рекомендуется помещать продукты в духовку без предварительного нагрева рабочей камеры.



Использование гриля дает отличные результаты при приготовлении мяса средних и малых порций, особенно в сочетании с вертелом (где это возможно). Также идеально подходит для приготовления колбас и бекона.



Гриль с конвекцией: конвектор снижает сильный жар от гриля, обеспечивая отличный метод приготовления на гриле различных продуктов, отбивных, стейков, колбасок и т. д., обеспечивая равномерное поджаривание и распределение тепла без высушивания продуктов. Два верхних уровня рекомендуются для использования, а нижняя часть духовки может использоваться для одновременного поддержания тепла, что является отличным средством при приготовлении завтрака на гриле. Малый гриль (только центральная часть) идеально подходит для небольшого количества блюд.



Кольцевой+ верхний + нижний нагревательные элементы: использование вентилятора с обоими элементами позволяет готовить пищу быстро и эффективно, что идеально подходит для больших объемов, требующих тщательного приготовления. Он предлагает такой же результат, как и гриль, перемещая тепло вокруг пищи вместо перемещения самой пищи, позволяя приготовить продукт любого размера или формы.



Полностью стеклянная внутренняя поверхность дверцы, единая плоская поверхность, которую легко поддерживать в чистоте.



Внутреннее стекло дверцы: снимается для очистки несколькими быстрыми движениями.



Подсветка сбоку: две лампы на противоположных сторонах внутренней камеры улучшают обзор внутри духовки.



Быстрый предварительный нагрев: с помощью функции быстрого предварительного нагрева можно достичь выбранной температуры всего за несколько минут.



В камере духового шкафа предусмотрено 5 разных уровней приготовления.



Очистка паром: простая функция очистки с использованием пара для удаления отложений в камере духового шкафа.



Указан полезный объем внутренней камеры в литрах.



Указан полезный объем внутренней камеры в литрах.



Дисплей DIGIscreen